

De Nr. 1 voor bergingen, boxen en meer



STORAGE
THE ORIGINAL
SOLUTIONS

HighLine® Gr. H2, kwartsgrijs metallic (met alu-bodemframe, alu-bodemplaat, dubbele deur, deurmanden en fietsenhouder BikeHolder als accessoires)



 100% MADE IN AUSTRIA | PRODUCTCATALOGUS 2024



Uw tevredenheid
staat bij Biohort
voorop.

Geachte klant,

Biohort producten bieden de beste kwaliteit, functionaliteit en veiligheid. Onze klanten waarderen in het bijzonder de lange levensduur en het vrij zijn van onderhoud van onze opbergssystemen.

De tuinbergingen van Biohort hebben al meer dan 30 jaar hun waarde bewezen bij duurzaam buitengebruik. Wij zijn een Oostenrijks productiebedrijf met goed geschoolde medewerkers. Wij verwerken alleen hoogwaardig materiaal van geselecteerde leveranciers. Onze vuurverzinkte staalplaten komen uit gerenommeerde staalfabrikanten in Duitsland en Oostenrijk, waarop ook Duitse autofabrikanten vertrouwen. Met een gerust geweten geven wij daarom 20 jaar garantie tegen corrosie.

Met hulp van Biohort kunt u uw tuinideeën waar maken. Met de fundamente-oplossingen SmartBase en SmartBase^{PLUS}, completeren we onze persoonlijke advisering, levering en montageservice tot een echt all-in pakket. Meer informatie hierover vindt u op pagina 5.

Doordacht design en de hoge Oostenrijkse kwaliteitsstandaard in de productie maken producten, waarvan u decennialang plezier zult hebben.

Dat garanderen wij persoonlijk.

Dr. Josef Priglinger
Beherend venoot

Dipl.-Ing. Maximilian Priglinger, MLS^{WU}
Directeur

4 Over Biohort

8 Bergingen

- 10 Neo
- 12 HighLine®
- 14 Panorama®
- 16 AvantGarde®, AvantGarde®ECO
- 18 Europa
- 20 Tuinkast
- 22 Accessoires
- 26 BikeLift®
- 28 Fundamentoplossingen SmartBase / SmartBase^{PLUS}



32 Dependance **CASA NOVA**



34 Tuinboxen

- 36 Terraskast Romeo®
- 38 StoreMax®
- 40 HighBoard
- 42 LoungeBox®
- 44 StyleBox®
- 46 HobbyBox



48 Fietsenstallingen

- 50 MiniGarage
- 52 StoreMax®
- 54 HighBoard
- 26 BikeLift®



56 Boxen voor afvalcontainers

- 58 Alex®
- 60 StoreMax®
- 62 HighBoard



64 Kweekbedden

- 66 MoestuinBox
- 68 Kweekbed Belvedere®
- 70 Accessoires
- 72 Modulair planten-bakstelsysteem DaVinci®



74 Tuinbenodigheden

- 76 Schutting
- 78 Compostbak MonAmi®
- 79 Garage voor de grasmaaier Charly®
- 80 WoodStock®



82 Detailinformatie

- 82 Kwaliteit en duurzaamheid
- 84 Technische data
- 96 QR-code prijsinformatie



Gratis Levering

Klaar voor verzending binnen 2 tot 4 werkdagen!* Wij leveren direct bij u thuis (tot aan de stoeprand). Het afleveringsadres moet met een 38t-vrachtwagen bereikbaar zijn (oprit minimaal 3 m breed).
*Bij voorraad excl. dependance CasaNova®



Montageservice

Wanneer u geen tijd of zin heeft om uw Biohort berging zelf op te bouwen, staat onze montagepartner graag tot uw beschikking. Meer info over montage en de montageprijzen vindt u onder:
www.biohort.com/opbouwservice



Montagevideo's

Als hulpmiddel voor de montage hebben wij korte montagevideo's gemaakt voor een groot aantal van onze producten. U vindt deze op ons YouTube-kanaal.
www.youtube.com/biohort



Het complete pakket van Biohort

Compleet aanbod alles uit één hand

Biohort garandeert duurzame tevredenheid d.m.v. hoogwaardige producten. Wij bieden u ook een totaal service pakket aan. Onze **klantenservice** behartigt zo snel mogelijk uw wensen, ongeacht de maat van het product.

Dankzij onze getrainde **montagepartners** kunnen wij ook het comfort van een professionele montage garanderen. De **fundamentoplossingen** SmartBase en SmartBase^{PLUS} zijn beschikbaar voor alle bergingen en kunnen sneller en efficiënter worden opgebouwd dan dure betonfundamenten. Samen met onze online-tools zoals de **productconfigurator** biedt Biohort een totaal servicepakket aan.



Fundamentoplossingen

De fundamentoplossingen SmartBase en SmartBase^{PLUS} vormen een stabiele basis voor Biohort bergingen, -tuinkasten en MiniGarage. De fundamente zijn snel te monteren en stormbestendig.

Meer info op pag. 28 – 31 en onder:

www.biohort.com/fundament



Productconfigurator

De Biohort 3D-Configurator visualiseert met een paar klikken elk product inclusief de individueel gewenste accessoires en berekent tegelijkertijd de prijs. Maar dat is nog niet alles: Met de praktische Augmented Reality-functie kunt u het product virtueel in uw tuin plaatsen via smartphone of tablet.

www.biohort.com/configurator



Fabriek 3 St. Martin i. M.



Fabriek 1 Neufelden



Fabriek 2 Herzogsdorf

Alles **Made in Austria**

Biohort heeft altijd in Oostenrijk geproduceerd en daar zijn we erg trots op. Er zijn nu drie grote vestigingen in het westelijke Mühlviertel, Oberösterreich. Wij hebben bewust gekozen voor

deze regio met haar hooggekwalificeerde arbeidskrachten. Dit stelt ons in staat om in de best mogelijke kwaliteit te produceren.

Dat is waar we voor staan!



Kwaliteit

- 20 jaar garantie, voor details zie pag. 82
- vuurverzinkte, polyamide gebrandlakte staalplaten
- schroeven en scharnieren uit roestvrijstaal
- levenslang onderhoudsvrij
- regenwaterdicht
- geproduceerd in Oostenrijk

*geldt enkel voor bergingen bij professionele montage en verankering.



Stabiliteit

- dubbele staaldikte t.o.v. goedkope aanbieders
- optimale constructie
- stormbestendig tot 150 km/h, windkracht 12*
- hoge sneeuwdraagkracht tot 150 kg/m²*



Functionaliteit

- uitgebreide basisuitrusting
- gebruikersvriendelijk
- grote keuze aan accessoires
- veelzijdige toepassingsmogelijkheden



Service

- prijs incl. gratis levering
- korte levertijd
- opbouwbeschrijving met foto's/3D-configuratie voor eenvoudige montage
- advisering door het Biohort serviceteam
- montageservice op aanvraag



Veiligheid

- vergrendeling met cilinderslot
- brandveilig

Een bedrijf met geschiedenis:

Het begin van Biohort

Reeds in de jaren 1970 produceerden wij bergingen in de Normstahl-fabriek in Niederwaldkirchen. Later, in het jaar 1994 werd Biohort opgericht en in 1997 nam Dr. Josef Priglinger 100% van de Biohort-aandelen van Normstahl over.

Rond de millenniumwisseling maakte Biohort al deel uit van het assortiment van de meeste Oostenrijkse bouw- en doe-het-zelf-zaken en werd steeds bekender in het Duitse taalgebied. In de loop der jaren stelde Biohort zich als marktleider in Europa op.

Continue productontwikkeling

In de begindagen produceerden we verschillende bergingen, metalen compostbakken en serres. De berging Europa werd in 1996 gepresenteerd en is nog steeds een klassieker. Er volgden steeds meer verschillende modellen. Bijna elk jaar verrast Biohort met een nieuw idee. De huidige portfolio vindt u in deze catalogus. Naast de ontwikkeling van nieuwe producten houden wij ons ook voortdurend bezig met de verbetering en uitbreiding van onze bestaande producten. Innovatie en kwaliteit komen bij ons op de eerste plaats!



Berging Europa in de begindagen

VOOR MEER **GENOT** IN DE TUIN





10 Neo



12 HighLine®



14 Panorama®



16 AvantGarde® &
AvantGarde®ECO



20 Europa



22 Tuinkast



32 CasaNova®



Neo mt. 2B, zilver metallic
(met alu-bodemframe, alu-bodemplaat en dubbele deur als accessoires)

Neo

Revolutie in design
& functionaliteit

Het beste uit tientallen jaren ervaring - het Biohort Top-product

Gladde wandoppervlakken en de elegante lichtband in de deur kenmerken de moderne uitstraling. Dankzij een speciaal ontwikkeld paneelsysteem kunnen extra lichtpanelen flexibel worden geïnstalleerd. Naast de houten onderlaag voor de regeling van de luchtvochtigheid, zorgt ook de optionele binnenwandbekleding in het wit en de isolatie, voor een aangename sfeer.



zilver
metallic



kwartsgrijs
metallic



donkergrijs
metallic



Mt. 2B, donkergrijs metallic met zijdak
Zij- en achterwanden als schutting apart verkrijgbaar (zie accessoires pag. 24).
tip: Lichtpaneel en FloraBoard zijn ook verkrijgbaar voor het zijdak.

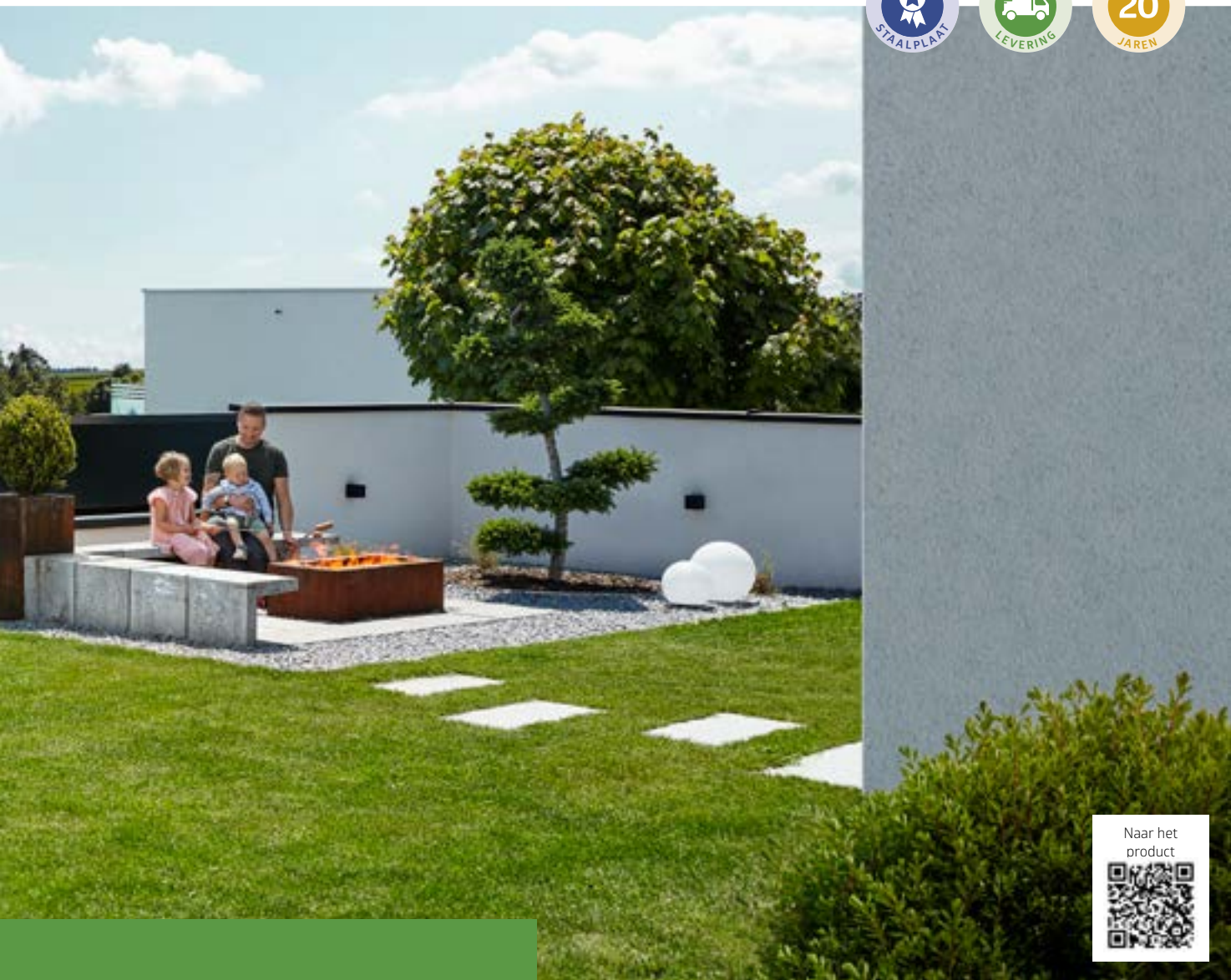

Voordelen

Veiligheid:

- 3-voudige vergrendeling met roestvrijstalen deurgreep
- stormbestendig tot 150 km/h, windkracht 12
- hoge sneeuwdraagkracht tot 150 kg/m²
- schroef- en klinknagelvrije oppervlakken

Functionaliteit:

- comfortabele deuropening met gasveer
- optionele binnenbekleding en isolatie
- geïntegreerde waterafvoer

Basisuitrusting:

- getint lichtelement in de standaarddeur
- houten plafond uit drielaags panelen met dakfolie van 1,5 mm EPDM
- Regenpijpen (2 stk.)
- werktuighouder (2 stk.)
- gereedschapshouder (2 stk.)
- schappen (2 stk.)

Maten (cm, buitenmaat incl. dakoverstek)

Deuropening:

Standaard deur: scharnierpositie rechts (rechtsdraaiend): 83 x 200 cm (B x H) – standaarddeur kan ook in de zijwand worden gemonteerd.

Dubbele deur: 167 x 200 cm (B x H) – vanaf breedte 236 cm kan de dubbele deur ook in de zijwand worden gemonteerd.

De blauwe balken markeren de plaats van de dakgoten en tonen de mogelijke montagezijde (vanaf mt. 2A) voor een extra zijdak. Details op pagina 24.

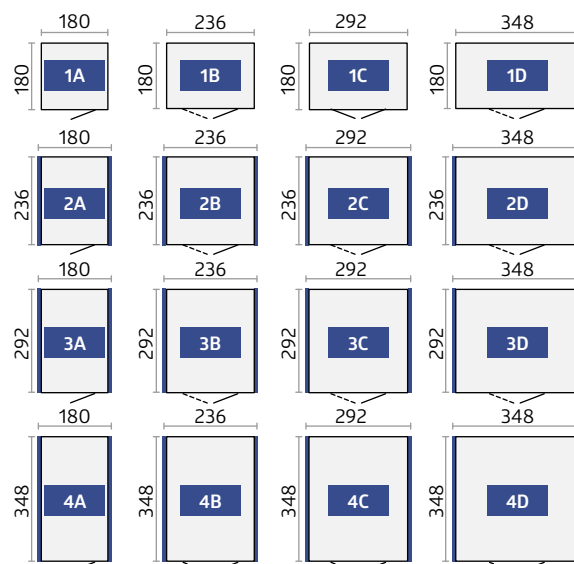

Optionele accessoires vindt u op pagina 22-31.

Technische Data en detailinformatie vindt u op pag. 84-85.



HighLine® mt. H2, donkergrijs metallic
(met alu-bodemframe, alu-bodemplaat en dubbele deur
als accessoires)

HighLine®

Voorbeeldig in
techniek en design

De berging HighLine® voldoet aan de hoogste verwachtingen

Edel industrieel ontwerp in een indrukwekkende vorm: Het moderne platte dak en het geïntegreerde bovenraam rondom zorgen ervoor dat de HighLine® een echte eyecatcher is.

De 3-voudige vergrendeling met robuust cilinderslot zorgt voor optimale veiligheid. De deurvleugel wordt d.m.v. een gasveer halfautomatisch geopend en gesloten. De berging HighLine® is absoluut onderhoudsvrij!



zilver
metallic



kwartsgrijs
metallic

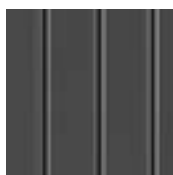

donkergrijs
metallic

(dakplaten: altijd kwartsgrijs metallic)

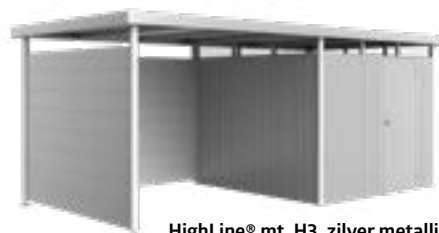

HighLine® mt. H3, zilver metallic met zijdak
Zij- en achterwand als schutting apart
verkrijgbaar (zie accessoires pag. 24).



Voordelen

Veiligheid:

- 3-voudige vergrendeling met roestvrijstalen deurgreep
- stormbestendig tot 150 km/h, windkracht 12
- hoge sneeuwdraagkracht tot 150 kg/m²

Functionaliteit:

- geïntegreerde dakgoot incl. koppeling voor 5/4 duim tuinslang
- dakgoot met geïntegreerde bladvanger aan beide zijden
- comfortabele deuropening met gasveer

Basisuitrusting:

- acrylglas rondom
- werktuighouder (2 stk.)
- gereedschapshouder (4 stk.)
- schapstaanders en schappen (2 stk.)

Maten (cm, buitenmaat incl. dakoverstek)

Deuropening:

Standaard deur: scharnierpositie rechts (rechtsdraaiend): 76 x 182 cm (B x H)
Dubbele deur: 155 x 182 cm (B x H)

De blauwe balken markeren de plaats van de dakgoten en tonen de mogelijke montagezijde (vanaf mt. H2) van een optioneel zij-/voordak. Details op pagina 24.
De stippellijnen laten het dakoverstek zien.

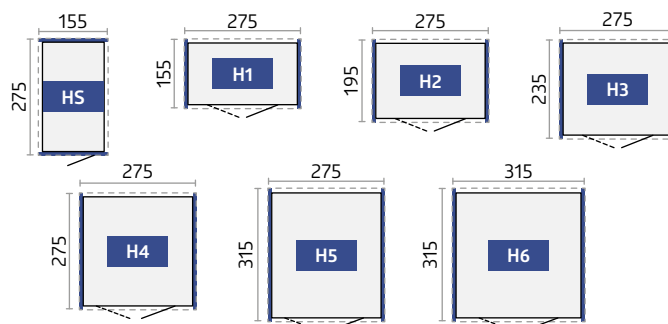

TIP: Tip: Vanaf mt. H2 kunt u de HighLine® naar uw behoefte draaien en kan de standaard deur in iedere zijwand worden ingebouwd. Vanaf mt. H4 kan de dubbele deur ook aan de zijkant worden ingebouwd (niet in het midden mogelijk).

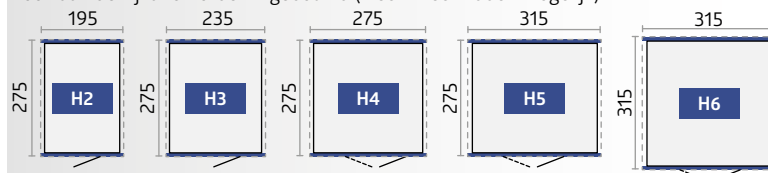

Technische Data en detailinformatie vindt u op pag. 86-88.



Optionele accessoires vindt u op pagina 22-31.



Panorama® mt. P2, donkergrijs metallic
(met alu-bodemframe, alu-bodemplaat en FloraBoard als accessoires)

Panorama®

Meer licht binnen

De schoonheid van natuurlijk licht

Het acrylglas rondom bovenraam in de berging Panorama® geeft het klassieke zadeldak moderne accenten waardoor het in iedere tuin past. De bewezen Biohort kwaliteit in materiaal en verwerking, samen met de individuele uitrusting en de verschillende maten maken van de Panorama® de perfecte berging die aan alle eisen voldoet.



zilver metallic



kwartsgrijs metallic

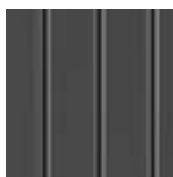

donkergrijs metallic



Mt. P2, kwartsgrijs metallic

De standaarddeur kan vanaf maat P2 in iedere zijwand worden ingebouwd.



Voordelen

Veiligheid:

- 3-voudige vergrendeling met roestvrijstalen deurgreep
- stormbestendig tot 150 km/h, windkracht 12
- hoge sneeuwdraagkracht tot 150 kg/m²

Functionaliteit:

- geïntegreerde dakgoot incl. koppeling voor 5/4 duim tuinslang
- dakgoot met geïntegreerde bladvanger aan beide zijden
- comfortabele deuropening met gasveer

Basisuitrusting:

- acrylglas rondom
- werktuighouder (2 stk.)
- gereedschapshouder (4 stk.)
- schapstaanders en schappen (2 stk.)

Maten (cm, buitenmaat incl. dakoverstek)

Deuropening:

Standaard deur: scharnierpositie rechts (rechtsdraaiend): 76 x 182 cm (B x H) - vanaf mt P2 kan de standaard deur ook in de zijwand worden gemonteerd.

Dubbele deur: 155 x 182 cm (B x H) - vanaf mt P4 kan de dubbele deur ook in de zijwand worden gemonteerd.

De stippellijnen laten het dakoverstek zien.

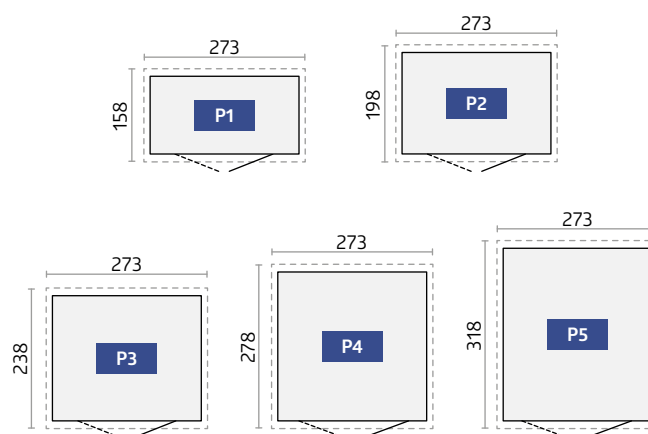

Optionele accessoires vindt u op pagina 22-31.

Technische Data en detailinformatie vindt u op pag. 86-88.



reddot design award



AvantGarde® mt. A5, zilver metallic
(Met gladde dubbele deur, alu-bodemframe en alu-bodemplaat als accessoires)

naar het product



AvantGarde®

Voor moderne architectuur

Berging (met lessenaarsdak) van de beste kwaliteit

De AvantGarde® doet zijn naam eer aan. Het is een uiterst stabiele metalen berging die tot de moderne architectuur gerekend kan worden. Zijn opvallend uiterlijk en vele praktische voordelen voor het dagelijks gebruik, garanderen onbekommert genieten. Levenslang vrij van onderhoud spaart geld en vrije tijd.



zilver metallic



kwartsgrijs metallic



donkergrijs metallic



Mt. A3, donkergrijs metallic met smalle dubbele deur



AvantGarde® ECO

ECO-variant voor een aantrekkelijke prijs!



Mt. A5 in de variant ECO, kwartsgrijs metallic met geribbelde standaard deur

Voor bijzonder prijsbewuste kopers adviseren wij de ECO-variant met geribbelde deur en draaigreep cilinderslot.

Met geïntegreerd ophangstelsel aan de binnenzijde van de deur en windhaak in plaats van de gasveer. **De ECO-variant wordt geleverd zonder basisuitrusting, wat de prijs zo aantrekkelijk maakt.** Deuropening en maten zoals bij de AvantGarde®. Ook verkrijgbaar met geribbelde dubbele deur.

Voordelen

Veiligheid:

- 3-voudige vergrendeling met roestvrijstalen deurgreep / 2-voudige vergrendeling in de ECO-variant
- stormbestendig tot 150 km/h, windkracht 12
- hoge sneeuwdraagkracht tot 150 kg/m²

Functionaliteit:

- geïntegreerd dakgoot incl. koppeling voor 5/4 duim tuinslang
- acrylglas bovenraam met dakoverstek

Basisuitrusting*:

- werktuighouder (2 stk.)
- gereedschapshouder (4 stk.)
- schapstaanders en schappen (2 stk.)
- comfortabele deuropening met gasveer

* Niet inclusief in de ECO-variant

Maten AvantGarde® en AvantGarde® ECO

(in cm, buitenmaat incl. dakoverstek)

Deuropening:

Standaard deur: scharnierpositie rechts (rechtsdraaiend): 76 x 182 cm (B x H)

Dubbele deur A1 – A4: 139 x 182 cm (B x H)

Dubbele deur A5 – A8: 155 x 182 cm (B x H)

De stippellijnen laten het dakoverstek zien.

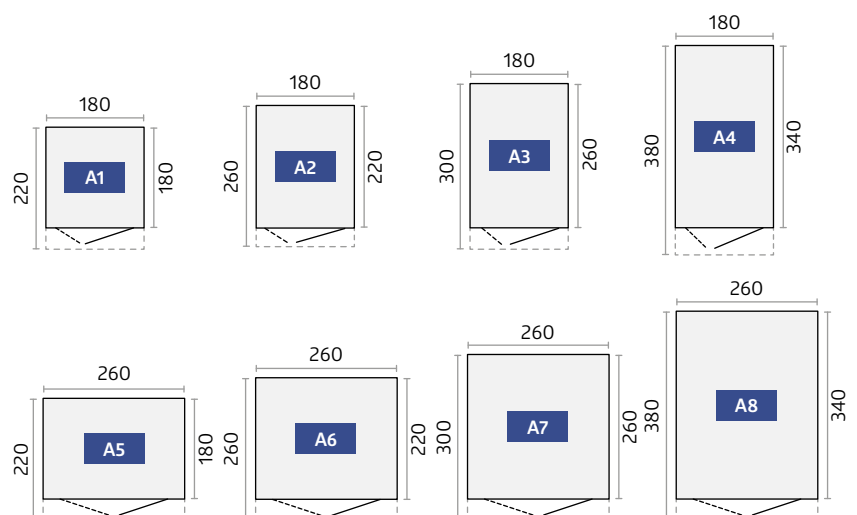

Optionele accessoires vindt u op pagina 22-31.

Technische Data en detailinformatie vindt u op pag. 86-88.



Europa mt. 3, kwartsgrijs metallic
(met alu-bodemframe en alu-bodemplaat als
accessoires)

Europa

Kwaliteit voor een
gunstige prijs

Prima verzorgd met de klassieker van Biohort

Decennialang bewezen en nog steeds actueel! Van de berging Europa zijn er tot nu toe al meer dan 150.000 stuks verkocht. De redenen hiervoor zijn de hoge stabiliteit, de lange levensduur van het materiaal en het feit dat er geen onderhoud nodig is. De functionele uitrusting verlicht het werken en zorgt voor orde. Een omvangrijke basisuitrusting en de vele accessoires voldoen aan alle wensen.



zilver
metallic



kwartsgrijs
metallic

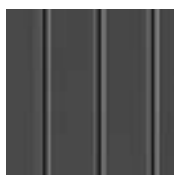

donkergrijs
metallic



donkergroen



Mt. 4, donkergrijs metallic met zijdak
(Zie Accessoires pag. 24)



Voordelen

Veiligheid:

- 2-voudige vergrendeling d.m.v. draaigreep cilinderslot
- stormbestendig tot 150 km/h, windkracht 12
- hoge sneeuwdraagkracht tot 150 kg/m²

Functionaliteit:

- geïntegreerde dakgoot incl. koppeling voor 1 duim tuinslang

Basisuitrusting:

- vleugel deur
- geïntegreerd ophangstelsel aan de binnenkant van de deur (incl. 6 ophanghaken)
- gereedschapshouder (4 stk.)
- schapstaanders en schappen (2 stk.)
- twee extra montage-beugels voor montage aan de muur (bij mt. 2A en 4A)
- Haak voor het fixeren van de geopende deuren

Maten (cm, buitenmaat incl. dakoverstek)

Deuropening:

Dubbele deur: 135 x 170 cm (B x H) - vanaf mt. 2A kan de dubbele deur ook buiten het midden worden gemonteerd. Bij de maten 2, 3, 4, 5, 6 en 7 kunnen de dubbele deuren ook in de zijwand worden gemonteerd.

De stippellijnen laten het dakoverstek zien.

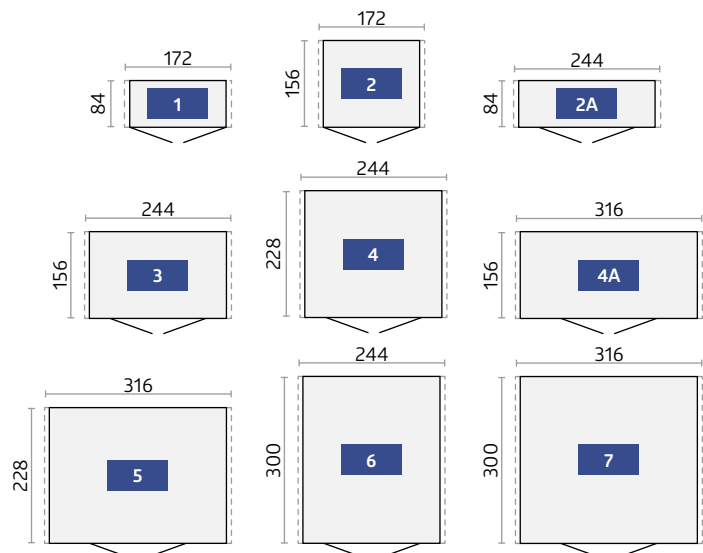

Optionele accessoires vindt u op pagina 22-31.

Technische Data en detailinformatie vindt u op pag. 88-89.



Tuinkast mt. 230, kwartsgrijs metallic
(met alu-bodemframe en alu-bodemplaat als accessoires)

Tuinkast

Klein, maar fijn

Mooie tuinkast met veel mogelijkheden

Waar ruimte beperkt is, toont hij zijn klasse. In de tuin, op het terras, in de garage of op het balkon beschermt en ordent hij zonder uw levensruimte te verkleinen. Met de Biohort tuinkast kunt u gereedschap, BBQ's, tuinmeubels, etc. tegen regenwater en diefstal beschermd opbergen. Door zeven verschillende maten en een elegant design past hij goed op zijn plek.



zilver metallic



kwartsgrijs metallic

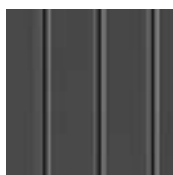

donkergrijs metallic



Mt. 90, donkergrijs metallic met alu-bodemplaat en alu-bodemframe

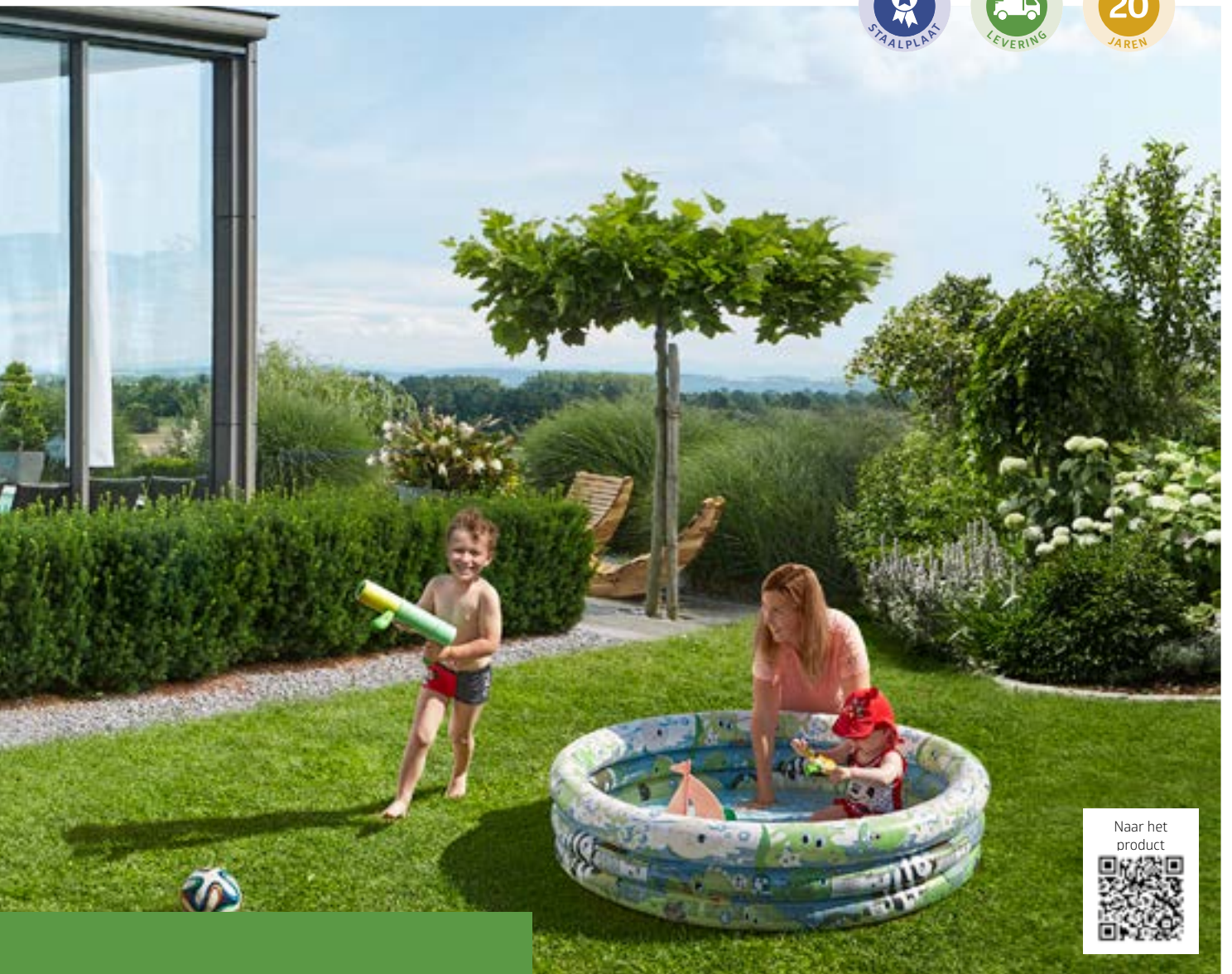

Voordelen

- onzichtbare, geïntegreerde ventilatie
- regenwaterdicht

Veiligheid:

- 2-voudige vergrendeling d.m.v. draaigreep cilinderslot
- brandveilig

Basisuitrusting:

- vleugel deur (vanaf mt. 150)
- geïntegreerd ophangstelsel aan de binnenkant van de deur (incl. 6 ophanghaken)
- gereedschapshouder (4 stk.)
- schapstaanders en schappen (2 stk.)
- Haak voor het fixeren van de geopende deuren

Maten (in cm, buitenmaat)

Deuropening:

Mt. 90: 65 x 170 cm (B x H), mt. 150-230: 135 x 170 cm (B x H)

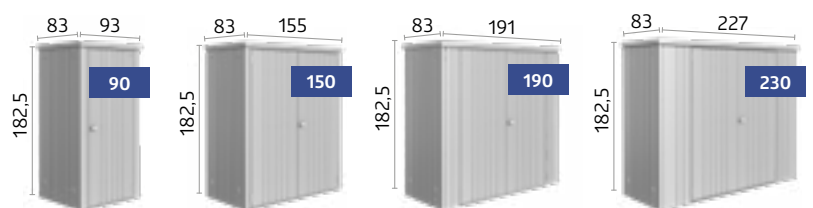

Maten met dubbele diepte (in cm, buitenmaat)

Deuropening:



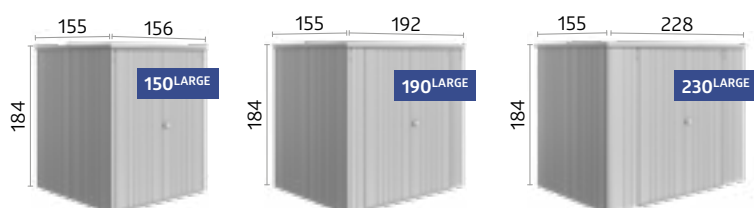



































































































135 x 170 cm (B x H)



Optionele accessoires vindt u op pagina 22-31.

Technische Data en detailinformatie vindt u op pag. 88-89.

 **Basisuitrusting**
 **Optionele accessoires**

		Neo**	HighLine®	Panorama®	AvantGarde®	AvantGarde®ECO	Europa	Tuinkast
01 Schapstaanders	Voor het ophangen van accessoires zoals schappen, schapmanden, hakensets, inhangzakken en klaptafels. Basisuitrusting: 2 schapstaanders. (uitzondering berging Neo: hier zijn geen schapstaanders noodzakelijk, bijberging AvantGarde®ECO: geen basisuitrusting)		 	 	 		 	 
02 Schappen	Schappen met 24,5 cm en 43,5 cm diepte worden in 2 schapstaanders* gehangen. (2-stuk-verpakking) (uitzondering berging Neo: schappen van 26 cm en 44,5 cm diep.) Draagkracht: 15 kg per schap. Basisuitrusting: 2 schappen (uitzondering berging AvantGarde®ECO: geen basisuitrusting)	 	 	 	 		 	 
03 Gereedschapshouder	Voor het ophangen van spaden, harken, tuinslangen etc. (draagkracht: 10 kg). Basisuitrusting: 4 gereedschapshouders (uitzondering Berging Neo: 2 stuks, bijberging AvantGarde®ECO: geen basisuitrusting)	 	 	 	 		 	 
04 Werktuighouder	Om te bevestigen aan de binnenkant van de deur, max. 4 werktuighouders per deur. Basisuitrusting: 2 werktuighouders (uitzondering bijberging AvantGarde®ECO: geen basisuitrusting)	 	 	 	 			
05 Deurmanden	De deurmanden kunnen eenvoudig aan de binnenkant van de deur worden geschroefd. Ideaal om tuingereedschap, handschoenen enz. binnen handbereik op te bergen (2-stuk-verpakking). Maat (B x D x H): 37 x 10 x 9,5 cm, draagkracht: 1 kg per deurmand							
06 Schapmanden	Schapmanden worden in 2 schapstaanders gehangen. Ideaal voor het opbergen van Onkruidverdelgermiddelen, gazonzaden, blikken en gereedschap. (2-stuk-verpakking). Maat (B x D x H): 72 x 16 x 11 cm, draagkracht: 3 kg per schapmand							
07 Hakenset	Set bestaat uit een combi-, steel- en schephaak en wandrails die tussen 2 schapstaanders* worden ingehangen.							
08 Inhangzak	Ideaal voor het bewaren van kleine onderdelen, incl. wandrails die tussen 2 schapstaanders* wordt ingehangen. De zak is van zwart gevlochten polyester. Maat (B x D x H): 67 x 34 x 20 cm (uitzondering bijberging Neo: 55 x 34 x 20 cm).							
09 Klaptafel	De plaatsbesparende klaptafel wordt tussen 2 schapstaanders* ingehangen. Zo heeft u snel een stabiele werkplek. Draagkracht max. 30 kg, maat (B x D): 69 x 58 cm.							
10 Elektro-montagepaneel	Bedekt de kabels en zorgt voor eenvoudige montage van schakelaars en stopcontacten (zonder afgebeelde elektronische uitrusting).							
11 Ledlamp	Acculamp met bewegingssensor en lichtschakelaar, magnetische bevestiging mogelijk. Incl. USB-oplaadkabel.							
12 Regenpijpset	Twee regenpijpen in de kleur van de berging met afvoerbocht, incl. bevestigingsmateriaal.							
13 Binnenbekleding	De grijswitte binnenwandpanelen worden eenvoudig in de zijwanden ingehangen en vastgeschroefd.							
14 Isolatie	De binnenwandbekleding kan worden voorzien van een 40 mm dikke isolatie (polystyreenplaten), wat nieuwe mogelijkheden biedt voor de berging.							

*Schapstaander niet bij levering inbegrepen (uitzondering bijberging Neo: hier zijn geen schapstaanders noodzakelijk).

**Let op: De berging Neo heeft in vergelijking met de andere bergingen geen ribbels in het metaal.

Technische data en extra detailinformatie vindt u op pag. 84-89.



01 Schapstaanders
02 Schappen



03 Gereedschapshouder



04 Werktuighouder



05 Deurmanden



06 Schapmanden



07 Hakenset



08 Inhangzak



09 Klaptafel



10 Elektro-montagepaneel



11 Ledlamp



12 Regenpijset



13 Binnenbekleding voor berging Neo



14 Isolatie voor berging Neo
(niet zichtbaar)

 **Basisuitrusting**
 **Optionele accessoires**

		Neo	HighLine®	Panorama®	AvantGarde®	AvantGarde®ECO	Europa	Tuinkast
15	<p>FloraBoard Twee staanders in de kleur van de berging worden aan de buitenwand gemonteerd, de bloembakken kunnen onafhankelijk hoog worden opgehangen. Plastic bakken voor beplanting worden standaard meegeleverd. Tip: Het FloraBoard is ook voor de berging Neo met zijdak met zij- of achterwand verkrijgbaar.</p>	★	★	★	★	★		
16	<p>Raamelement Het zijwandelement met klapraam met metalen kozijn (kunststof glas) brengt nog meer daglicht in de berging en zorgt voor een vrij zicht op de tuin (raamopening: 50 x 60 cm).</p>		★	★	★	★	★	
17	<p>Lichtpaneel Het getoonde lichtpaneel is in een metalen frame (afmetingen: 28 x 207 cm) gemonteerd en kan flexibel in elke zijwand worden gemonteerd, maar niet naast een deur, een hoeelement of een ander lichtpaneel. Tip: Ook voor het zijdak met zijwanden of achterwand is het lichtpaneel verkrijgbaar.</p>	★						
18	<p>Gasveerset Zorgt voor een comfortabele deuropening. Basisuitrusting: 2 stuks (uitzondering berging AvantGarde®ECO, Europa en tuinkast). Voor berging AvantGarde®ECO ook als optionele accessoire verkrijgbaar.</p>	✓	✓	✓	✓	★		
19	<p>Dubbele deur Vergemakkelijkt u het in- en uitrijden met grotere apparaten. De 2e deur is binnen voorzien van een draaivergrendeling en gasveer (uitzondering bijberging AvantGarde®ECO, Europa en tuinkast). Berging Neo: Standaard met lichtpaneel in de rechter deurvleugel. (Uitzondering tuinkast mt. 90).</p>	★	★	★	★	★	✓	✓
20	<p>Extra deur In het pakket van deze extra deur zijn een roestvrijstalen deurgreep met standaard cilinder, een 3-voudige vergrendeling, gasveer, scharnieren, twee werktuighouders evenals de passende deurposten inbegrepen. De scharnierpositie is rechts*, maar kan ook links worden geleverd. Berging Neo: Standaard met getint lichtpaneel.</p> <p>Berging AvantGarde®ECO: Deur ook verkrijgbaar in de voordeligere variant ECO, geribbeld oppervlak, met draaigreep cilinderslot, incl. 2-voudige vergrendeling, windhaak, scharnieren en ophangstelsysteem aan de binnenzijde van de deur</p> <p>Berging Europa: Vleugel deur, geribbeld oppervlak, met draaigreep cilinderslot, incl. 2-voudige vergrendeling, windhaak, scharnieren en ophangstelsysteem aan de binnenzijde van de deur</p>	★	★	★	★	★		★
21	<p>Zijdak Het zijdak wordt aan de berging Neo (vanaf mt. 2A) – aan één of aan beide kanten – gemonteerd. De breedte van het zijdak is 300 cm. De alu-steunen zijn voorzien van in hoogte verstelbare voeten. twee regenpijpen zijn inclusief.</p> <p>Het zijdak wordt aan de berging HighLine® (vanaf mt. H2) aan de zijde met de dakgoot – aan één of aan beide kanten – gemonteerd. Het dak is in twee verschillende maten verkrijgbaar. De breedte van het zijdak mt. S bedraagt 150 cm en bij mt. L 282 cm. De alu-steunen zijn voorzien van in hoogte verstelbare voeten. De regenpijpen zijn inclusief.</p> <p>Het zijdak van de berging Europa kan desgewenst links, rechts of aan beide kanten gemonteerd worden. De opbouwset bevat de steunen, een korte regenpijp en het bevestigingsmateriaal (niet voor mt. 1 en mt. 2A verkrijgbaar).</p>	★						★
22	<p>Zij- en achterwand voor zijdak Desgewenst kunt u aan het zijdak van de berging HighLine® (vanaf mt. H2) of Neo (vanaf mt. 2A) nog een achterwand of zijwand monteren. De zijwanden en achterwand zijn verkrijgbaar in de kleur van de berging.</p>	★	★					

*uitzondering bijberging Neo: Hier is enkel scharnierpositie rechts mogelijk.



15 FloraBoard



16 Raamelement



17 Lichtpaneel
voor berging Neo



18 Gasveerset



19 Dubbele deur / 20 Extra deur

Variant ECO
met ribben



21 Zijdak
voor berging Neo



21 Zijdak
voor berging HighLine® / Europa



22 Zij- en achterwand
voor zijdak berging HighLine®



22 Zij- en achterwand
voor zijdak berging Neo

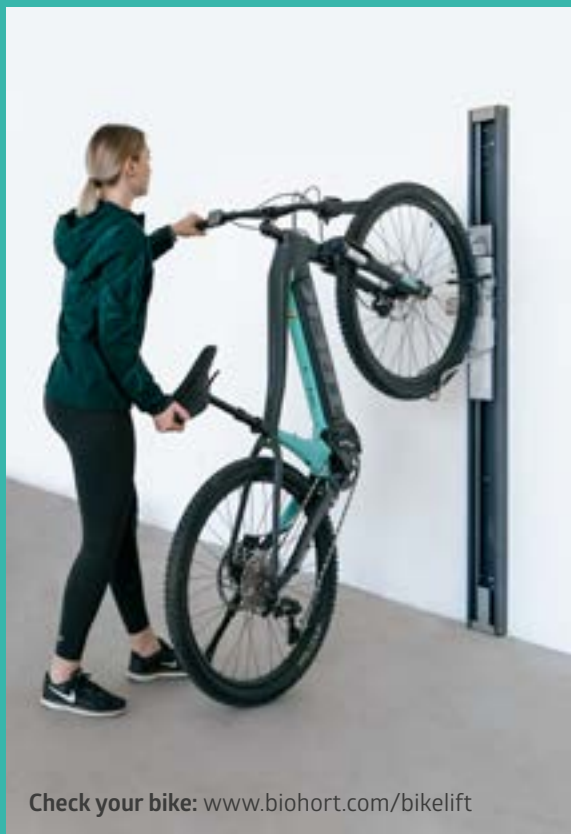

Check your bike: www.biohort.com/bikelift

De BikeLift® voordelen

-  fiets afsluitbaar
-  Liftfunctie voor fietsen tot 30 kg
-  Geschikt voor bandbreedte tot 77 mm/3 inch

De Biohort BikeLift® wordt eenvoudig aan de muur gemonteerd in uw kelder, garage of carport. In de Biohort berging is de montage nog makkelijker – de BikeLift® wordt gewoon opgehangen als optioneel accessoire.

Afhankelijk van de benodigde ruimte is de innovatieve lift verkrijgbaar in twee varianten:

Standaard of met draaimechanisme

Comfortabele liftfunctie voor elke fiets

Van e-mountainbike tot racefiets - de Biohort BikeLift® trekt elke fiets als vanzelf verticaal omhoog. Dit bespaart ruimte en is eenvoudig te bedienen.



Inhaken

Enkel het voorwiel in de BikeLift® inhaken. De constructie past op alle bandbreedtes tot 77 mm.



Drukken

Een korte druk naar beneden op het fietsstuur is voldoende om het veermechanisme te activeren.



Lift

Dankzij de sterke veerkracht trekt de BikeLift® elke fiets – tot een gewicht van 30 kg – als vanzelf naar boven.



Bespaart ruimte

De fiets is veilig bevestigd en indien nodig extra afsluitbaar. De fiets hangt verticaal aan de muur om ruimte te besparen.

★ Optionele accessoires

		Neo**	HighLine®	Panorama®	AvantGarde®	AvantGarde®ECO	Europa	Tuinkast
23	BikeLift® Standaard De mechanische fietslift wordt eenvoudig in de wandprofielen ingehangen en is geschikt voor fietsen met wielen tot 29 inch, bandbreedte van max. 77 mm, totale hoogte van de velgen incl. banden van max. 77 mm, een fietslengte van max. 1,95 m en een gewicht van max. 30 kg. Het uiteinde van het achterspatbord en de bagagedrager mogen niet over de band uitsteken. Geïntegreerde vergrendelingsmogelijkheid.	★	★	★	★	★	★	
24	BikeLift® met draaimechanisme Voor nog meer plaatsebesparing kan de fiets dankzij het mechanisme ook zijdelings tegen de wand worden geklapt. In de berging Europa kan de BikeLift® met draaimechanisme alleen centraal aan de achterwand worden gemonteerd.	★	★	★	★	★	★	
25	Oprijplaat Voor buiten- en binnenkant, voor het gemakkelijk passeren van de drempel, alleen te gebruiken bij een dubbele deur en alu-bodemframe. Draagkracht max. 200 kg; lengte: 135 cm (uitzondering berging Neo: 163,5 cm)	★	★	★	★	★	★	
26	Fietshouder BikeMax Berging Europa: 6-voudig in hoogte verstelbaar, voor fietsen tot 26 inch met een banddikte van max. 5 cm en een gewicht van max. 25 kg. Bij berging Neo, HighLine®, Panorama®, AvantGarde® en AvantGarde®ECO: 8-voudig in hoogte verstelbaar, voor fietsen tot 29 inch. Geïntegreerde vergrendelingsmogelijkheid.	★	★	★	★	★	★	
27	Fietsenhouder BikeHolder Het optimaal stallen van fietsen d.m.v. verstelbare klembeugels. De grondplaat wordt tussen 2 schapstaanders* ingehangen. Snel en eenvoudig fietsen stallen: max. 3 fietsen per BikeHolder.	★	★	★	★	★	★	

*Schapstaander niet bij levering inbegrepen (uitzondering berging Neo: hier zijn geen schapstaanders noodzakelijk).

**Let op: De berging Neo heeft in vergelijking met de andere bij bergingen geen ribbels in het metaal.



23 BikeLift® Standaard



24 BikeLift® met draaimechanisme



25 Oprijplaat



26 Fietshouder BikeMax



27 Fietsenhouder BikeHolder

Technische data en extra detailinformatie vindt u op pag. 84-89.

Conventionele fundamenteroplossingen

Meer informatie vindt u onder:
www.biohort.com/fundament

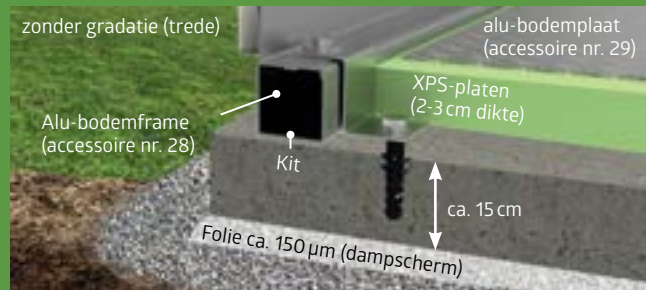

Betonfundament

Een gewapend beton is een hoogwaardig maar duur funderingsvariante. Ook hier moet u ervoor zorgen dat er geen water in de berging kan binnendringen. Een getrapte fundamentsplaat met een trede rondom van 2 x 7 cm is hiervoor de ideale oplossing. (alu-bodemframe en alu-bodemplaat heeft u niet meer nodig).

Als alternatief voor een betonfundament met de trede rondom kan ook een doorlopende vlakke betonplaat worden gestort. Het als accessoire verkrijgbare **alu-bodemframe** maakt het makkelijker om eventuele bodem oneffenheden te nivelleren. Bij het gebruik van de alu-bodemplaat is het absoluut noodzakelijk een alu-bodemframe te bestellen, onder de alu-bodemplaat dienen XPS-piepschuimplaten te worden gelegd (bij levering niet inbegrepen).

Puntfundament

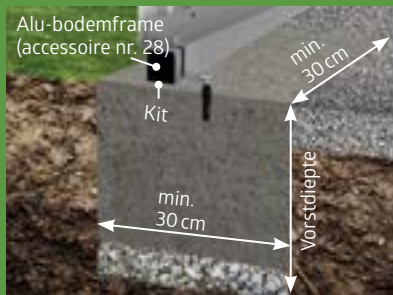

Een andere mogelijkheid om bergingen op een oneffen ondergrond te plaatsen is een puntfundament in combinatie met een **Alu-bodemframe**.

Tegels

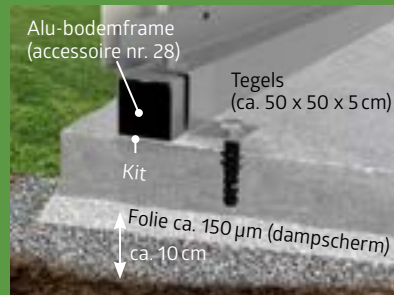

Een goede en gunstige oplossing zijn tegels in een grindbed. Wij raden het gebruik van het **alu-bodemframe** zeker aan.

Bodemframe

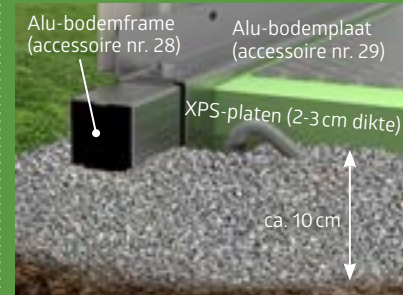

Met het **alu-bodemframe** kunt u de berging ook op een grindbed opbouwen en verankeren (bodemankers als accessoire verkrijgbaar). De optionele **alu-bodemplaat** dient als functionele ondergrond, onder de platen worden XPS-piepschuimplaten gelegd (niet inbegrepen bij levering).

Biohort SmartBase-oplossingen

Detailinformatie over SmartBase en SmartBase^{PLUS} vindt u op pagina's 29-31.



★ Optionele accessoires

		Neo	HighLine®	Panorama®	AvantGarde®	AvantGarde®ECO	Europa	Tuinkast
28	<p>Alu-bodemframe</p> <p>Dit geeft de berging ook zonder betonfundament de benodigde stabiliteit. Als het bodemframe direct in het grindbed wordt gelegd (ca. 10 cm grind, zonder fundament of platen), zijn er bodemankers nodig voor bevestiging in de grond. Deze zijn verkrijgbaar als accessoires – zie de technische data voor het aantal ankers. Bij deze fundamenteoplossing moet de stormbestendigheid door de klant worden gewaarborgd.</p>	★	★	★	★	★	★	★
29	<p>Alu-bodemplaat</p> <p>De hoogwaardige aluminium ribbel-platen bestaan afhankelijk van huisgrootte uit meerdere platen incl. verbindingsprofiel. Voor een optimale montage is het alu-bodemframe noodzakelijk (zie boven). Een ondergrond met een vulling of XPS-piepschuimplaten in een dikte van ca. 2-3 cm (niet bij levering inbegrepen) wordt aangeraden.</p>	★	★	★	★	★	★	★
30	<p>SmartBase</p> <p>De perfecte vloer voor een vaste ondergrond (beton of verharde oppervlakken). Lichte oneffenheden tot 40 mm kunnen worden gecompenseerd. Zie de volgende pagina voor details.</p>	★	★	★	★	★	★	★
31	<p>SmartBase^{PLUS}</p> <p>Optimale oplossing voor hellingen en gazons, gepatenteerd systeem met grondschroeven voor het compenseren van hellingen tot 15 cm. Zie de volgende pagina voor details.</p>	★	★	★	★	★	★	★



28 Alu-bodemframe



30 SmartBase
Zie de volgende pagina voor details.



29 Alu-bodemplaat



31 SmartBase^{PLUS}
Zie de volgende pagina voor details.





SmartBase

Perfekte bodem voor vaste ondergrond

Het Biohort SmartBase-fundament is de ideale basis voor betonnen of verharde ruimtes die niet waterpas zijn. Het bestaat uit hoogwaardige alu-platen, een speciaal fundamentframe en in hoogte verstelbare stelvoeten. Zo kunnen lichte oneffenheden in de ondergrond tot 4 cm worden gecompenseerd.

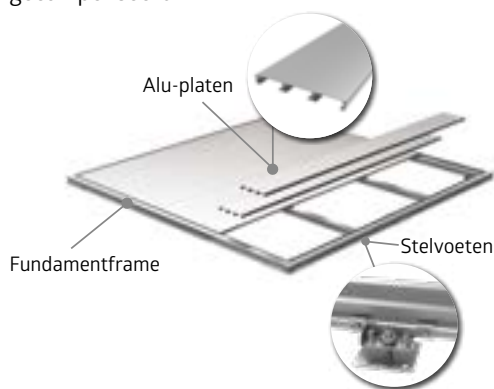

Montageduur: 1-2 uur met twee pers. (afhankelijk handigheid en product). **Benodigde gereedschappen:** waterpas, boormachine, steeksleutel SW13 en SW24.

1. Montage van het frame
2. Stelvoeten bevestigen en het frame uitlijnen
3. Schroef de stelvoeten vast
4. Alu-platen verleggen en bevestigen

Voordelen

- Nivellering van oneffenheden d.m.v. stelvoeten
- indien nodig gemakkelijk te verwijderen
- exact afgestemd op alle typen bergingen, tuinkasten en MiniGarage van Biohort
- stormbestendig
- Draagkracht max. 200 kg/m²

Basisuitrusting:

- hoogwaardige alu-platen met geribbelde oppervlakte
- speciaal ontwikkeld fundamentframe
- vuurverzinkte stelvoeten
- stelvoeten met hoogtecompensatie
- geïntegreerde waterbarrière ter bescherming tegen het binnendringen van water

Alu-bodemframe en Alubodemplaat voor de berging zijn niet meer nodig!

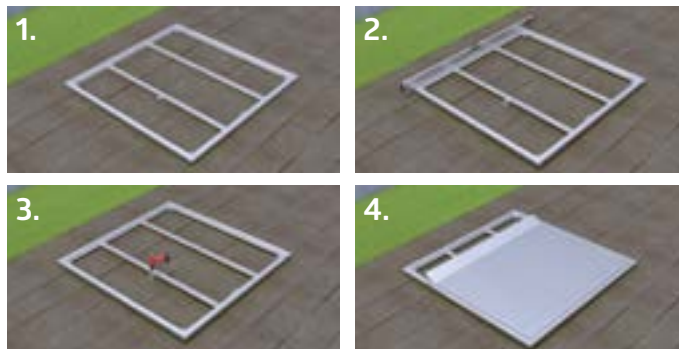



Hoogtecompensatie met grondschroeven



Regenwaterbarrière

SmartBasePLUS

Optimale oplossing voor hellingen en gazons

In tegenstelling tot het SmartBase-fundament bevat het gepatenteerde SmartBase^{PLUS} grondschroeven i.p.v. stelvoeten. Deze worden rechtstreeks in de grond geschroefd en kunnen hellingen tot 15 cm compenseren (voor grotere hoogteverschillen zijn uitbreidingen op aanvraag verkrijgbaar). Hiervoor moet de grond compact en vrij van grote stenen zijn.

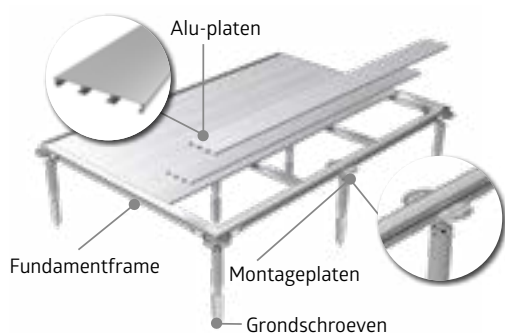

Montageduur: 2-4 uur met twee pers. (afhankelijk handigheid en product). **Benodigde gereedschappen:** Slagboormachine, waterpas Ø 40 x 570 mm, boormachine, steeksleutel SW13 en SW24, schep.

1. Bouwplaats voorbereiden en grondschroeven indraaien
2. Montageplaten aanbrengen en bevestigen
3. Frame bevestigen
4. Alu-platen verleggen en bevestigen

Voordelen

- geringe grondafgraving
- geen vorstbeschermingslaag nodig
- hoogtecompensatie d.m.v. grondschroeven
- indien nodig gemakkelijk te verwijderen
- exact afgestemd op alle typen bergingen, tuinkasten en MiniGarage van Biohort
- stormbestendig
- Draagkracht max. 200 kg/m²

Basisuitrusting:

- hoogwaardige alu-platen met geribbelde oppervlakte
- speciaal ontwikkeld fundamentframe
- vuurverzinkte grondschroeven
- meervoudig in hoogte verstelbare montageplaten
- incl. handdraaiwerktuig
- geïntegreerde waterbarrière ter bescherming tegen het binnendringen van water

Alu-bodemframe en Alubodemplaat voor de berging zijn niet meer nodig!





optioneel glaselement

CasaNova® 3 x 5, kwartsgrijs metallic
(met alu-bodemframe, buitenverlichting, twee glaselementen en een glazen dubbele deur als accessoires)

CasaNova®

Design, dat zich aan uw wensen aanpast

De unieke metalen dependance met geïsoleerde zijwanden

Of het nu gebruikt wordt als berging, werkplaats of als saunagebouw – de geïsoleerde dependance CasaNova® bewijst unieke flexibiliteit met zijn uitgebreide uitrustingsvarianten en past zich aan uw wensen aan. Of u nu op zoek bent naar functionele opslagruimte, een plaats om uw planten te overwinteren of een oase van rust wilt creëren in de buitenlucht: Met de CasaNova® worden uw wensen op een uniek kwaliteitsniveau vervuld.



kwartsgrijs metallic



donkergrijs metallic

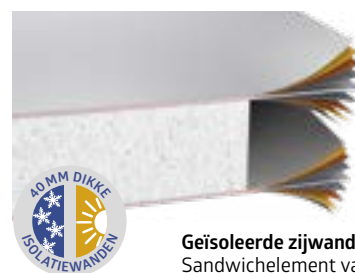

Geïsoleerde zijwanden/deurelementen
Sandwichelement van 40 mm met kern van polystyreen (EPS W20)



..... optionele glazen dubbele deur

Voordelen

- geïsoleerde sandwichelementen met een kern van polystyreen (EPS W20, 40 mm)
- schroef- en klinknagelvrije oppervlakken

Veiligheid:

- vergrendeling met roestvrijstalen deurgreep
- dak/sneeuwdraagkracht tot max. 215 kg/m² (minus eventuele dakbegroeiing zoals planten)

Functionaliteit:

- goed verwarmbaar door warmte isolatie U-waarde zijwanden: 0,76 W/(m²K)
- scharnierpositie rechts of links naar keuze
- grote keuze uit accessoires voor het interieur
- ventilatie door een te openen acrylglas bovenraam
- comfortabele deuropening met gasveer



9 maten, 2 kleuren en talrijke mogelijkheden

Mogelijke vloerooppervlakken van 3 x 2 m tot 4 x 6 m

Dankzij het modulaire ontwerp kunnen al uw wensen worden vervuld. roldeur, deuren en ramen kunnen vrij naar uw wens worden geplaatst.

Configureer nu uw eigen CasaNova®!
www.biohort.com/configurator

Praktische details en vele toepassingsmogelijkheden



Spa en wellness

CasaNova® 3 x 4, donkergrijs metallic met alu-bodemframe, 2 glaselementen, buitenverlichting en saunamodule als accessoires



Werkplaats

CasaNova® 3 x 5, donkergrijs metallic met sectionele roldeur, extra deur en draaikiepraam als accessoires



Hobby en Sport

CasaNova® 3 x 4, donkergrijs metallic met alu-bodemframe, alu-bodemplaat, 2 deurvleugels, buitenverlichting en twee glaselementen als accessoires



Home office en rustoord

CasaNova® 3 x 4, donkergrijs metallic met alu-bodemframe, twee glaselementen, en buitenverlichting als accessoires



EEN KWESTIE VAN GOEDE STIJL



36 Romeo®



38 StoreMax®



40 HighBoard



42 LoungeBox®



44 StyleBox®



46 HobbyBox



Terraskast Romeo® mt. M, kwartsgrijs metallic

Romeo®

Terraskast

Meer ruimte voor het essentiële

De terraskast Romeo® biedt waardevolle opbergruimte, zonder zelf veel ruimte in te nemen. Bovendien verrast hij alle balkon- en terras-liefhebbers met een individuele schapuitrusting, zacht sluitende deuren met gasveer en vele andere typische Biohort-details!



zilver metallic

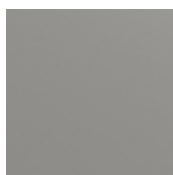

kwartsgrijs metallic

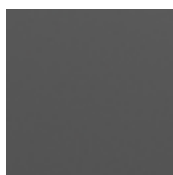

donkergrijs metallic



Mt L, donkergrijs metallic



Voordelen

- regenwaterdicht
- onzichtbare, geïntegreerde ventilatie

Veiligheid:

- 3-voudige vergrendeling met draaigreep cilinderslot

Functionaliteit:

- comfortabele deuropening met gasveer

Basisuitrusting:

- schappen (2 stk.) en schapstaanders (3 stk.)
- ophangstelsysteem aan de binnenkant van de deur (incl. 6 ophanghaken)

naar het product



Maten (in cm)

Deuropening:

103 x 131 cm (B x H)

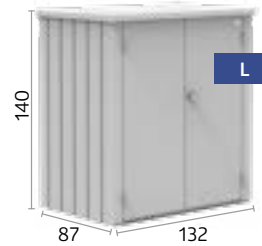
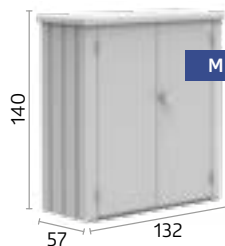

★ Optionele accessoires



schappen (2 stk.)

Vuurverzinkte staalbodem (61 x 43 cm) –
Extra naast de basisuitrusting, zijn de schappen
ook als accessoire te bestellen.



StoreMax® mt. 120, kwartsgrijs metallic

StoreMax®

Mooi design en veel
plaats

Genot op hoog niveau

Een tuin is een plek om te ontspannen, mits ze opgeruimd is. Juist daarvoor biedt de StoreMax® maximale compacte opbergruimte deze kan door individueel geplaatste schappen en tussenplanken worden aangepast. Of het nu om een grasmaaiër, tuingereedschap of stoelkussens gaat, de StoreMax biedt plaats voor alles! Het tweedelige openingssysteem met licht glijdende roldeuren zorgt ervoor dat u gemakkelijk uw spullen bereikt.



zilver
metallic



kwartsgrijs
metallic

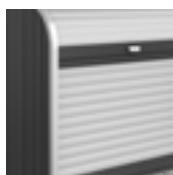

donkergrijs
metallic



De bovenste roldeur kan apart worden geopend.



De onderste roldeur van de StoreMax® wordt bij het openen eveneens naar achteren geschoven.



Voordelen

- regenwaterdicht
- roldeuren van aluminium

Veiligheid:

- 2-voudige vergrendeling d.m.v. draaigreep cilinderslot

Functionaliteit:

- eenvoudige bediening door veerondersteuning

Basisuitrusting:

- werktuighouders aan de binnenkant van de zijwanden

naar het product



Maten (in cm)

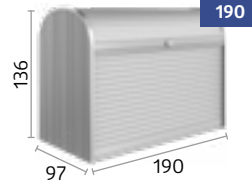
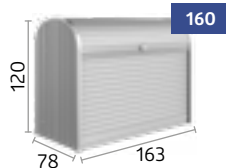
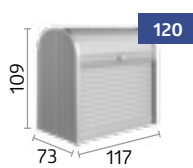

★ Optionele accessoires



Hoekschappenset (voor maat 120 & 160)

2 schappen (driehoek) met schaphouders, 5-voudig in hoogte verstelbaar, ook achteraf eenvoudig zonder gereedschap in te bouwen, naar keuze links of rechts.



tussenbodem (voor maat 160 & 190)

2-delig, vuurverzinkte staalbodem met schapsteunen, draaglast ca. 100 kg; ook als 2-delig schap te gebruiken; 5-voudig in hoogte verstelbaar, naderhand eenvoudig in te bouwen.



Schappenset (voor maat 190)

2 vuurverzinkte staalplaten (72 x 24,5 cm) en 2 schapstaanders.



HighBoard mt. 160, donkergrijs metallic
(met werktuighouder en tussenbodem als accessoires)

HighBoard

een highlight op
het terras

Multitalent voor het bewaren van spullen

De inzetmogelijkheden van de HighBoard zijn dankzij de vleugeldeuren en de dekselopening veelzijdig: geschikt als opbergkast voor tuinkussens en spullen of als ideale aanvulling op uw outdoorkeuken - alles is weerbestendig en netjes opgeborgen. Het edele design is door industrie-designers ontworpen en is met zekerheid een highlight op uw terras.

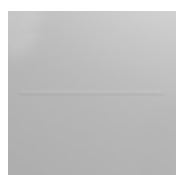

zilver
metallic



kwartsgrijs
metallic



donkergrijs
metallic



**Mt. 160, kwartsgrijs metallic met
tussenbodem**



Voordelen

- regenwaterdicht
- onzichtbare, geïntegreerde ventilatie
- schroef- en klinknagelvrije oppervlakken

Veiligheid:

- vergrendeling met draaiknop cilinderslot

Functionaliteit:

- comfortabele deksel- en deuropening met gasveer

Basisuitrusting:

- dekselopener voor afvalcontainers (3 stk.)

naar het product



Maten (in cm)

Deuropening:

Mt. 160: 140 x 100 cm (B x H)

Mt. 200: 167 x 110 cm (B x H)

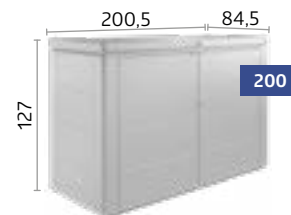
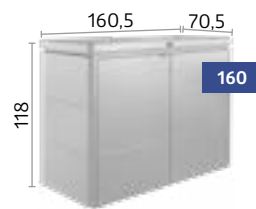

★ Optionele accessoires



Inhangzak

De zak is van zwart gevlochten polyester en biedt extra variabele opbergruimte. Wordt eenvoudig in het frame gehangen. Draagkracht max. 10 kg.



Werktuighouder

Voor bevestiging aan de binnenkant van de deur. Max. 2 werktuighouders per deurvleugel mogelijk.



Tussenbodem

In zilver metallic, 9-voudig verstelbaar, gemakkelijk in te bouwen (te gebruiken als bodem of als schappenset). Draagkracht max. 50 kg.



Dekselnet

De oplossing voor kleine onderdelen. Kan eenvoudig aan de binnenkant van de deksel worden aangebracht.



LoungeBox® mt. 160, donkergrijs metallic

LoungeBox®

Stijlvolle elegantie

Deze designbox voldoet aan alle verwachtingen

De LoungeBox® is de perfecte opbergmogelijkheid voor kussens en andere spullen, waarvoor u een plaats zoekt. Door zijn aantrekkelijke design past hij op ieder terras.

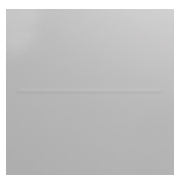

zilver metallic



kwartsgrijs metallic

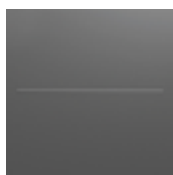

donkergrijs metallic



Mt 160, donkergrijs metallic



Voordelen

- regenwaterdicht
- onzichtbare, geïntegreerde ventilatie
- deksel van aluminium
- schroef- en klinknagelvrije oppervlakken

Veiligheid:

- vergrendeling met draaiknop cilinderslot

Functionaliteit:

- comfortabele dekselopening met gasveer

naar het product



Maten (in cm)

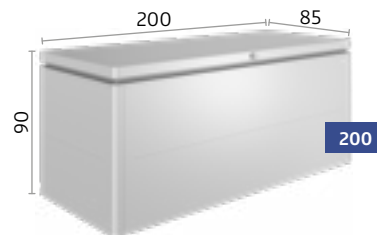
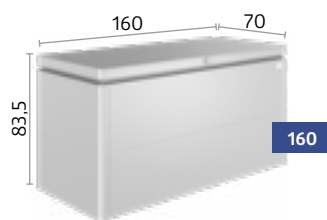

★ Optionele accessoires



Inhangzak

De zak is van zwart gevlochten polyester en biedt extra variabele opbergruimte. Wordt eenvoudig in het frame gehangen. Draagkracht max. 10 kg.



Dekselnet

De oplossing voor kleine onderdelen. Kan eenvoudig aan de binnenkant van de deksel worden aangebracht.



StyleBox® mt. 170, donkergrijs metallic

StyleBox®

Voor meer
LifeStyle

Opbergruimte als designelement

Dankzij de gladde oppervlakken en de onberispelijke afwerking presenteert de nieuwe tuinbox zich als hoogwaardig en stijlvol. Het innovatieve insteeksysteem maakt de opbouw in minder dan 20 minuten mogelijk. Of het nu op het terras, het balkon of in de tuin is – het ontwerp past perfect in elke omgeving.

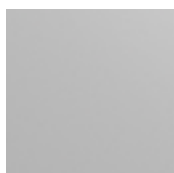

zilver
metallic

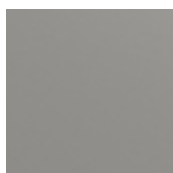

kwartsgrijs
metallic

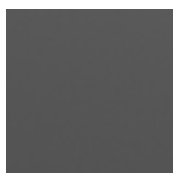

donkergrijs
metallic



Mt. 170, kwartsgrijs metallic
met inhangzak en dekselnet



Voordelen

- regenwaterdicht
- onzichtbare, geïntegreerde ventilatie
- elegant ontwerp met gladde oppervlakken
- snel, binnen minder dan 20 minuten, in elkaar te zetten dankzij innovatief insteeksysteem

Veiligheid:

- afsluitbaar met een hangslot (niet inbegrepen)

Functionaliteit:

- comfortabele dekselopening met gasveer
- praktische kliksluiting

Basisuitrusting:

- vier in hoogte verstelbare voetjes om de box op een oneffen ondergrond waterpas te plaatsen.

naar het product



Maten (in cm)

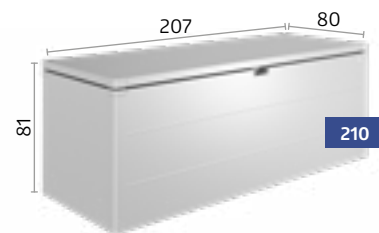
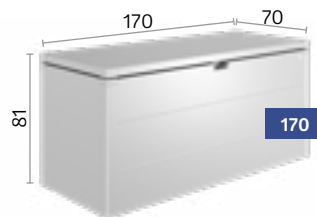
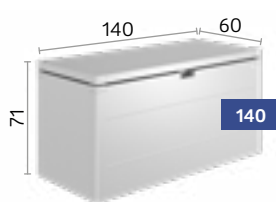

★ Optionele accessoires



Inhangzak

De zak is van zwart gevlochten polyester en biedt extra variabele opberg ruimte. Wordt eenvoudig in het frame gehangen. Draagkracht max. 10 kg.



Wielletjes

Twee rubber wielletjes voor het verschuiven van de box.



Dekselnet

De oplossing voor kleine onderdelen. Kan eenvoudig aan de binnenkant van de deksel worden aangebracht.



HobbyBox mt. 160^{HIGH}, kwartsgrijs metallic

HobbyBox

mooi design en een lange levensduur

De perfecte box voor buiten

Hij bergt alles waarvoor u geen specifieke opbergplaats heeft op. Ideaal om zitkussens, ligbedden, klapstoelen, speelgoed, sport- en campingartikelen op te bergen. 5 maten, 5 kleuren – voldoet aan alle eisen. Door hoogwaardige materialen een duurzame oplossing.



wit



zilver metallic



kwartsgrijs metallic

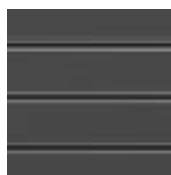

donkergrijs metallic



brons metallic



Voordelen

- regenwaterdicht
- onzichtbare, geïntegreerde ventilatie

Veiligheid:

- 2-voudige vergrendeling d.m.v. draaigreep cilinderslot

Functionaliteit:

- comfortabele dekselopening met gasveer

naar het product



Maten (in cm)

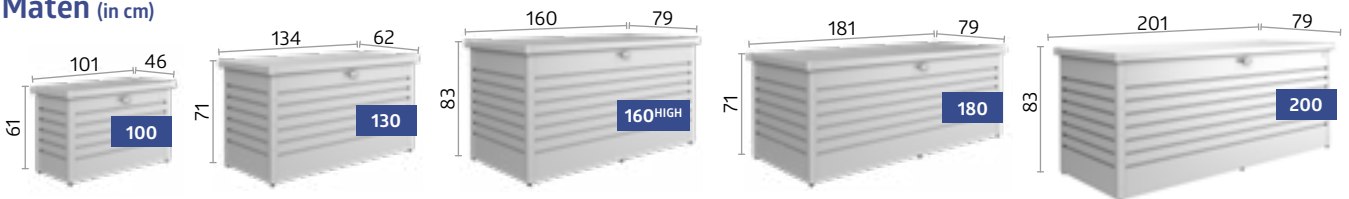

TIP: Ook ideaal als Pakket-Box!

★ Optionele accessoires



Inhangzak

De zak is van zwart gevlochten polyester en biedt extra variabele opberg ruimte. Wordt eenvoudig in het frame gehangen. Draagkracht max. 10 kg.



Dekselnet

De oplossing voor kleine onderdelen, kan eenvoudig aan de binnenkant van de deksel worden aangebracht. In de HobbyBox 180 kunnen twee dekselnetten naast elkaar worden gemonteerd.



PakketBox-kit

Roestvrijstalen vergrendelingsbeugel met hangslot met cijfercombinatie en een roestvrijstalen veiligheidskabel.





IDEAAL VOOR FIETSEN



50 MiniGarage



52 StoreMax®



54 HighBoard

TIP: Ook Biohort-bergingen bieden genoeg plaats om fietsen veilig op te bergen. Details op pagina 8-27.



MiniGarage

Klein en handig

Veilige fietsenstalling met praktische details

In de MiniGarage kunt u 2 fietsen, tuingereedschap en/of tuinmeubelen opbergen. De fietsrails (optioneel) vergemakkelijken de stalling van fietsen: plaats het voorwiel in de geleidingsrails, schuif de fiets aan het zadel naar achteren tot het voorwiel in de klembeugel zit en klaar! Om extra fietsaccessoires op te bergen, is de schappenset ideaal.

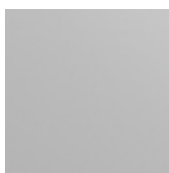

zilver metallic

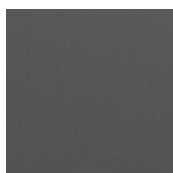

donkergrijs metallic



Mt L, donkergrijs metallic
met fietsrail, elektro-montagepaneel en schappenset



Voordelen

- regenwaterdicht
- onzichtbare, geïntegreerde ventilatie

Veiligheid:

- 3-voudige vergrendeling met draaigreep cilinderslot

Functionaliteit:

- comfortabele deuropening met gasveer

Basisuitrusting:

- ophangstelsysteem aan de binnenkant van de deur (incl. 6 ophanghaken)

naar het product



Maten (in cm)

Deuropening:

125 x 137 cm (B x H)

Binnenmaat:

140 x 195 x 143 cm (B x D x H)

Opslagcapaciteit:

2 volwassen fietsen (controleer de afmetingen van uw fietsen, meer informatie op www.biohort.com)

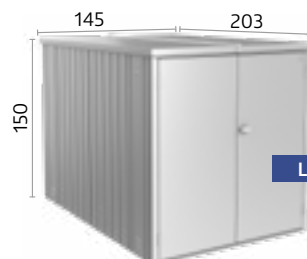

★ Optionele accessoires



Fietsrail

Het klembeugelpaneel wordt aan de achterwand gemonteerd. De geleidingsrail wordt op de gewenste hoogte ingehaakt en zorgt ervoor dat de fiets comfortabel in en uit kan worden geschoven.

Max. 2 fietsenhoudersets mogelijk. Max. bandbreedte: 70 mm, max. fietslengte: 1,92 m;



Schappenset

2 staalplaten (77 x 26,8 cm) en 2 schapstaanders.



Elektro-montagepaneel

Bedekt de kabels en zorgt voor eenvoudige montage van schakelaars en stopcontacten (zonder afgebeelde elektronische uitrusting).

Incl. 2 schapstaanders.



Fundamentoplossingen

Alu-bodemframe / alu-bodemplaat
SmartBase / SmartBase^{PLUS}

Details op pagina 30-33.



StoreMax® mt. 190, zilver metallic

StoreMax®

Roldeuren omhoog
en klaar om te
fietsen

Dat ziet er goed uit

Direct voor de deur, klaar voor vertrek! De regenbestendige fietsenstalling StoreMax® met BikeHolder biedt maximale opslagruimte in een kleine ruimte – optioneel gedimensioneerd, voor tot wel twee fietsen. De bijzonder soepele roldeurgeleider spaart de krachten voor de fietstocht en bergt uw kostbare fiets met een cilinderslotvergrendeling veilig op.



zilver metallic



kwartsgrijs metallic



donkergrijs metallic



De bovenste roldeur kan apart worden geopend.



De onderste roldeur van de StoreMax® wordt bij het openen eveneens naar achteren geschoven.



Voordelen

- regenwaterdicht
- roldeuren van aluminium

Veiligheid:

- 2-voudige vergrendeling d.m.v. draaigreep cilinderslot

Functionaliteit:

- eenvoudige bediening door veerondersteuning

Basisuitrusting:

- werktuighouders aan de binnenkant van de zijwanden

naar het product



Maat (in cm)

Binnenmaat:

188 x 86 cm (B x H)

Opslagcapaciteit:

2 volwassen fietsen (controleer de afmetingen van uw fietsen, meer informatie op www.biohort.com)

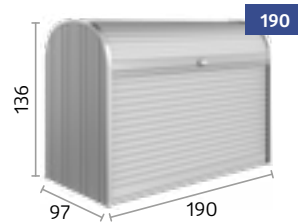

★ Optionele accessoires



Fietsenhouderset BikeHolder

De grondplaat incl. verstelbare klembeugels worden tussen 2 schapstaanders ingehangen en maakt het mogelijk 2 fietsen optimaal te stallen; incl. 2 schapstaanders.



HighBoard mt. 200, kwartsgrijs metallic
(met fietsenhouder BikeHolder als accessoire)

HighBoard

Hier wordt de
fiets gestald

Veilig opbergen

Fietsen houdt mensen fit - en de HighBoard uw fiets! Regenbestendig met geïntegreerde ventilatie, optionele speciale fietssteunen en een robuust cilinderslot tegen diefstal. U kunt de fietsen dankzij het gemakkelijk te openen deksel eenvoudig in en uithalen. Zo staat een fietstocht niets in de weg.



zilver
metallic



kwartsgrijs
metallic

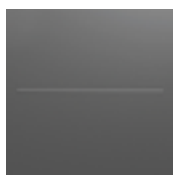

donkergrijs
metallic



Mt. 200, kwartsgrijs metallic met
fietsenhouder BikeHolder



Voordelen

- regenwaterdicht
- onzichtbare, geïntegreerde ventilatie
- schroef- en klinknagelvrije oppervlakken

Veiligheid:

- vergrendeling met draaiknop cilinderslot

Functionaliteit:

- comfortabele deksel- en deuropening met gasveer

Basisuitrusting:

- dekselopener voor afvalcontainers (3 stk.)

naar het
product



Maat (in cm)

Deuropening:

167 x 110 cm (B x H)

Binnenmaat:

195 x 76 x 120 cm (B x D x H)

Opslagcapaciteit:

2 volwassen fietsen (controleer de afmetingen van uw fietsen, meer informatie op www.biohort.com)

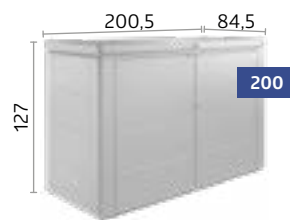

★ Optionele accessoires



Fietsenhouder BikeHolder

De grondplaat incl. verstelbare klembeugels wordt in de zijwand ingebouwd en maakt het mogelijk 2 fietsen optimaal te stallen.



Elektro-montagepaneel

Bedekt de kabels en zorgt voor eenvoudige montage van schakelaars en stopcontacten (zonder afgebeelde elektronische uitrusting).



Werkuighouder

Voor bevestiging aan de binnenkant van de deur. Max. 2 werktuighouders per deurvleugel mogelijk.



Dekselnet

De oplossing voor kleine onderdelen. Kan eenvoudig aan de binnenkant van de deksel worden aangebracht.



DE BESTE MANIER
OM AFVAL TE
SCHEIDEN



58 Alex®



60 StoreMax®



62 HighBoard



twee samengevoegde boxen voor afvalcontainers Alex®, kwartsgrijs metallic

Alex®

Modulaire boxen voor afvalcontainers

Modern design, slimme details

Met de nieuwe Alex® boxen voor afvalcontainers kunnen een willekeurig aantal afvalcontainers naast elkaar worden gerangschikt, kan ook nog achteraf samengevoegd worden. Op deze manier worden afvalcontainers optimaal geaccommodeerd. De afvalcontainer kan eenvoudig worden gekiept, de bevestigingsbeugel zet hem in de schuine stand vast en vergemakkelijkt het vullen. De containerbox Alex® ziet er op iedere oprit mooi uit!



zilver metallic



kwartsgrijs metallic



donkergrijs metallic



twee samengevoegde boxen voor afvalcontainers Alex®, kwartsgrijs metallic



functionele bodem voor het positioneren van de wielen van de afvalcontainer



Voordelen

- willekeurig uitbreidbaar door modulaire opbouw
- geïntegreerde ventilatie
- stabiel dak voor plantenbakken
- regenwaterdicht

Veiligheid:

- vergrendeling met draaiknop cilinderslot

Basisuitrusting:

- ophangbeugel voor het kliepen van de afvalcontainer
- functionele bodem voor het positioneren van de wielen van de afvalcontainer
- ophangstelsel aan de binnenkant van de deur (incl. 3 ophanghaken)

naar het product



Maat (in cm)

Deuropening:

65 x 118 cm (B x H)
optioneel met scharnierpositie links

Opslagcapaciteit:

120 l afvalcontainer of
240 l afvalcontainer

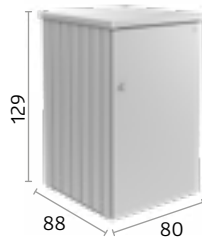

★ Optionele accessoires



Verbindingselement

Het verbindingselement verbergt de ruimte tussen twee boxen voor afvalcontainers aan de voor- en achterkant.



Gelijksluitende sloten

Bij gebruik van meerdere boxen kan dezelfde sleutel gebruikt worden.



schapstaanders/schappen (2 stk.)

Vuurverzinkte schappen (72 x 24,5 cm) worden in de schapstaanders gehangen.
Max. 4 schappen per box voor afvalcontainers mogelijk.



StoreMax® mt. 160, donkergrijs metallic

StoreMax®

Een elegante manier om uw afvalcontainers af te schermen

Elegante functionaliteit

Tot drie afvalcontainers van 240l verdwijnen op magische wijze achter de roldeuren. Door het tweedelige openingssysteem waarvan u de bovenste roldeur apart kunt openen, laten de afvalcontainers comfortabel vullen, maar ook gemakkelijk legen omdat de rolluiken volledig geopend kunnen worden.



zilver metallic



kwartsgrijs metallic



donkergrijs metallic



De bovenste roldeur kan apart worden geopend.



De onderste roldeur van de StoreMax® wordt bij het openen eveneens naar achteren geschoven.



Voordelen

- regenwaterdicht
- roldeuren van aluminium

Veiligheid:

- 2-voudige vergrendeling d.m.v. draaigreep cilinderslot

Functionaliteit:

- eenvoudige bediening door veerondersteuning

Basisuitrusting:

- werktuighouders aan de binnenkant van de zijwanden

naar het product



Maten (in cm)

Opslagcapaciteit:

Mt. 120: 2 x 120 l afvalcontainers

Mt. 160: 3 x 120 l afvalcontainers
of 2 x 240 l afvalcontainers (dwars)

Mt. 190: 3 x 120 l afvalcontainers
of 3 x 240 l afvalcontainers

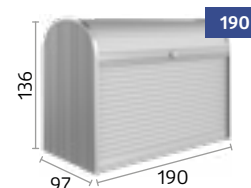
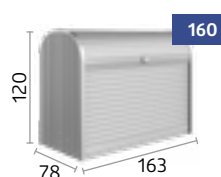
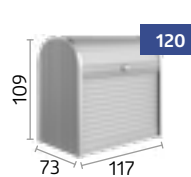

★ Optionele accessoires



Hoerschappenset (voor maat 120 & 160)

2 schappen (driehoek) met schaphouders, 5-voudig in hoogte verstelbaar, ook achteraf eenvoudig zonder gereedschap in te bouwen, naar keuze links of rechts.



HighBoard mt. 200, zilver metallic

HighBoard

Edele voortuin

Lelijke dingen mooi verpakt

Afvalcontainers zijn geen fraai gezicht, tenzij ze verdwijnen achter een mooi industrieel ontwerp. Bovendien maakt de HighBoard met zijn ruime vleugeldeuren en zijn dekselopener het vullen en het legen van de afvalcontainers een kinderspel. De robuuste cilinderslotvergrendeling zorgt ervoor dat er geen afval van vreemden in uw container wordt gedeponerd.

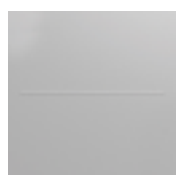

zilver metallic



kwartsgrijs metallic



donkergrijs metallic



Mt. 200, kwartsgrijs metallic



Voordelen

- regenwaterdicht
- onzichtbare, geïntegreerde ventilatie
- schroef- en klinknagelvrije oppervlakken

Veiligheid:

- vergrendeling met draaiknop cilinderslot

Functionaliteit:

- comfortabele deksel- en deuropening met gasveer

Basisuitrusting:

- dekselopener voor afvalcontainers (3 stk.)

naar het product



Maten (in cm)

Deuropening:

Mt. 160: 140 x 100 cm (B x H)

Mt. 200: 167 x 110 cm (B x H)

Opslagcapaciteit:

Mt. 160: 3 x 120 l afvalcontainers

Mt. 200: 3 x 120 l afvalcontainers of 3 x 240 l afvalcontainers

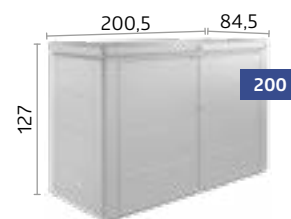
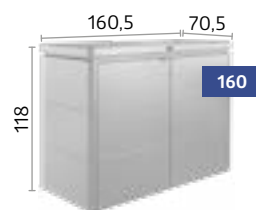

★ Optionele accessoires



Werktuighouder

Voor bevestiging aan de binnenkant van de deur.
Max. 2 werktuighouders per deurvleugel mogelijk.



HIER **FLEUR**
IK VAN OP



66 MoestuinBox



68 Belvedere®



72 DaVinci®



MoestuinBox 2 x 1 zilver metallic

MoestuinBox

Handige kweek

De beste vooruitzichten op een goede oogst

Moestuinboxen vergemakkelijken de teelt en maximaliseert de oogst, maar alleen de MoestuinBox van Biohort combineert de mooiste hobby ter wereld met praktische design en functionaliteit. Geraffineerde details maken het een eyecatcher die veel meer te bieden heeft dan alleen mooimaker!



zilver metallic



kwartsgrijs metallic



donkergrijs metallic



Mt. 2 x 1, donkergrijs metallic met serre in kwartsgrijs metallic



Voordelen

- uiterst duurzaam en stabiel
- snelle montage – slechts 8 schroeven
- optimale werkhoogte
- schroef- en klinknagelvrije oppervlakken

Veiligheid:

- geïntegreerde bescherming tegen knaagdieren (glasvezel)

Functionaliteit:

- slakkenbescherming, maairand, serre, plantenklimrek en tussenbodem optioneel verkrijgbaar
- verschuifbare zijwanden maken het legen gemakkelijk
- Voorbereid voor irrigatie
- ook ideaal voor uw snoeiafval!

naar het
product



Maten (in cm)

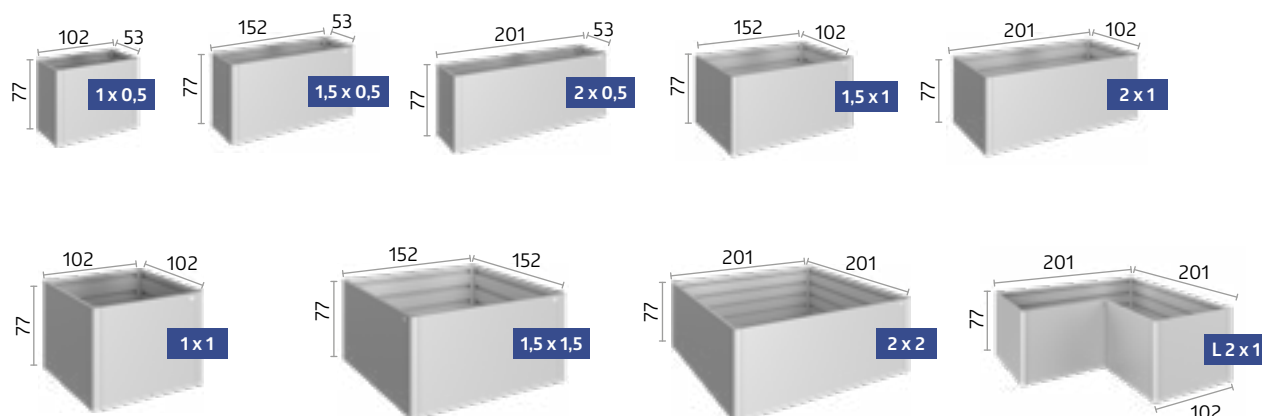

★ Optionele accessoires vindt u op pag. 70-71.



Belvedere® L150^{MAXI}, kwartsgrijs metallic

Belvedere®

Design kweekbed

De oogappel voor uw terras

Met slechts een breedte van 0,5 meter biedt het kweekbed Belvedere® ruimte voor bijzondere ideeën: Als scheidingswand tussen terras en tuin of voor op het balkon. Hiermee heeft u volledig nieuwe mogelijkheden.

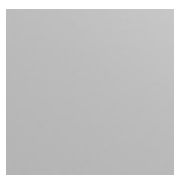

zilver metallic

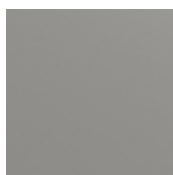

kwartsgrijs metallic

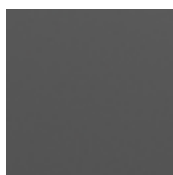

donkergrijs metallic



Mt. L100, zilver metallic met plantenklimrek



Voordelen

- uiterst duurzaam en stabiel
- snelle montage
- schroef- en klinknagelvrije oppervlakken

Veiligheid:

- geïntegreerde bescherming tegen knaagdieren (glasvezel)

Functionaliteit:

- maairand, plantenklimrek, schutting en plastic plantenbak optioneel verkrijgbaar
- Voorbereid voor irrigatie

Basisuitrusting:

- tussenbodem

naar het product



Maten (in cm)

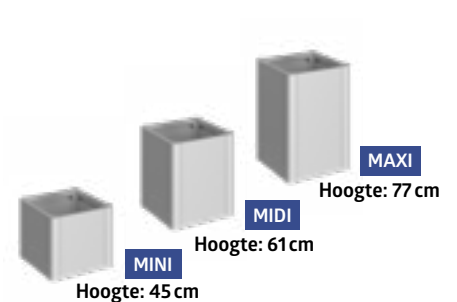
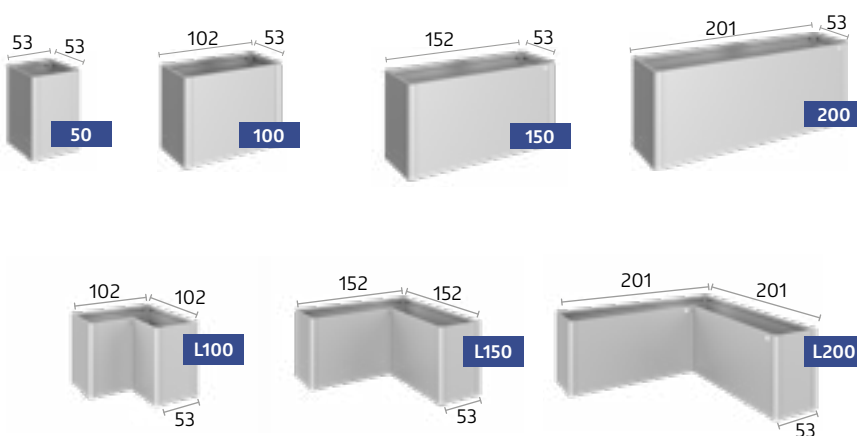

TIP: Alle maten zijn verkrijgbaar in drie verschillende hoogtes!

🌟 **Optionele accessoires vindt u op pag. 70-71.**

✓ **Basisuitrusting**

★ **Optionele accessoires**

		MoestuinBox	Belvedere®
01	Schuifelement* Eenvoudig te leggen door de schuifelementen.	✓	
02	Vorbereid voor irrigatie Doorvoer voor irrigatie aan de zijkant (afmetingen: 17 x 17 mm, uitzondering bij de MoestuinBox mt. 2 x 2 en 1,5 x 1,5).	✓	✓
03	Bescherming tegen knaagdieren geïntegreerde bescherming tegen knaagdieren (glasvezel). Wordt vóór het vullen geplaatst.	✓	✓
04	Tussenbodem * De tussenbodem zorgt ervoor dat u minder aarde nodig heeft, het bespaart geld en kostbare tijd. Het wordt bij de opbouw eenvoudig op de tweede rib van boven gelegd.	★	✓
05	Serre* Efficiënte vorst-bescherming met 4 verstelbare dubbelzijdige panelen die gemakkelijk te verwijderen zijn. Stormbestendig en voorzien van een regenwaterafvoer (geschikt voor maat 2 x 1). Niet combineerbaar met plantenklimrek (09).	★	
06	Slakkenbescherming* De constructie wordt eenvoudig op de MoestuinBox gezet. Combineerbaar met serre (05). Niet verkrijgbaar voor L-maten.	★	★
07	Maairand* De maairand wordt op het alu-bodemframe gezet en op het gazon geplaatst. Vervolgens wordt de MoestuinBox op de maairand gezet en bevestigd (kan achteraf niet worden ingebouwd). Breedte: 6,7 cm	★	★
08	Plastic plantenbak kunststof plantenbak (afmetingen: 0,5 x 0,5 m) voor eenvoudigere beplanting wordt op de tussenbodem geplaatst. Openingen voor drainage kunnen zonder problemen worden geboord.		★
09	Plantenklimrek* Het plantenklimrek wordt direct op de MoestuinBox of het kweekbed aangebracht. Niet combineerbaar met serre (05) of slakkenbescherming (06). Hoogte: 91 cm	★	★
10	Schutting* zonder of met getint lichtpaneel In combinatie met het kweekbed vormt de schutting een decoratieve afbakening en dient niet alleen als bescherming tegen inkijk, maar ook als windscherm. Niet combineerbaar met serre (05) of slakkenbescherming (06). Hoogte: 91 cm Let op! Op plaatsen die aan de wind zijn blootgesteld, bestaat het risico dat het product met de schutting omkantelt. Het is dus van wezenlijk belang om ervoor te zorgen dat het goed aan de grond wordt bevestigd met behulp van de meegeleverde bevestigingsmaterialen.	★	★
11	Verschillende hoogtes Met de drie verschillende hoogtes kunt u het naar uw wens aanpassen. Hoogtes: 45 cm (MINI), 61 cm (MIDI) en 77 cm (MAXI)		★

*van vuurverzinkt, polyamide gebrandlakte staalplaten



01 Schuifelement



02 Voorbereid voor irrigatie



03 Bescherming tegen knaagdieren



04 Tussenbodem



05 Serre



06 Slakkenbescherming



07 Maairand



08 Plastic plantenbak



09 Plantenklimrek



10 Schutting zonder of met getint lichtpaneel

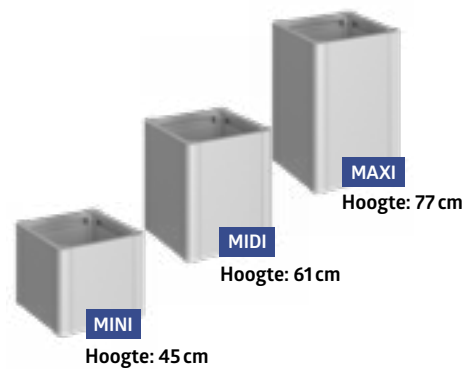

11 Verschillende hoogtes

U bent op zoek naar een individuele oplossing?

DaVinci®

Modulair plantenbakstelsysteem





DaVinci®, kwartsgrijs metallic
 Combinatie van verschillende hoogtes, lengtes, met schutting en plantenklimrek

DaVinci®

Flexibel modulair plantenbakstelsysteem

Grenzeloze individualiteit

Creëer het flexibele modulaire plantenbakstelsysteem DaVinci® geheel naar uw wens. Van kweekbed met hoogtegradaties tot schutting of terrasafbakening - de mogelijkheden zijn onbeperkt. De basismodules in verschillende uitvoeringen kunnen afzonderlijk worden gecombineerd. Met behulp van de 3D-configurator kunt u uw modulair plantenbakstelsysteem DaVinci® met enkele klikken visualiseren.



zilver
 metallic



kwartsgrijs
 metallic

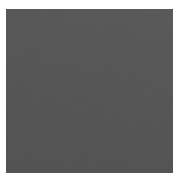

donkergrijs
 metallic



DaVinci® als plantenbak
 Combinatie van verschillende hoogtes en lengtes.



Voordelen

- individueel configureerbaar
- extreem duurzaam
- verkrijgbaar in verschillende hoogte- en lengte combinaties
- schroef- en klinknagelvrije oppervlakken

Functionaliteit:

- de schutting en het plantenklimrek kunnen naar wens worden geplaatst
- ideaal als terrasafschieding

Basisuitrusting:

- tussenbodem

naar het product



3 hoogtes, 4 lengtes, 3 kleuren en talrijke mogelijkheden

Mogelijke hoogtes van 45 cm tot 77 cm en lengtes van 50 cm tot 200 cm

Dankzij het modulaire ontwerp kunnen al uw wensen worden vervuld. De basismodules kunnen in een willekeurige volgorde worden opgesteld. De schutting en het plantenklimrek kunnen vrij naar uw wens worden geplaatst.

Configureer nu uw eigen modulaire plantenbakstelsysteem DaVinci®!
www.biohort.com/configurator

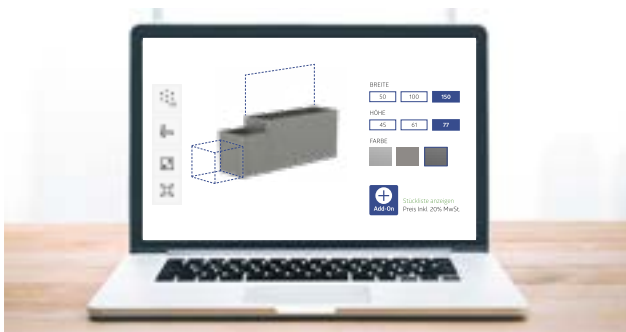

Configureer nu uw eigen modulaire plantenbakstelsysteem DaVinci®!
www.biohort.com/configurator of QR-code boven scannen.

Flexibele, praktische en veelzijdige configuraties



DaVinci® als schutting

Combinatie van verschillende hoogtes en lengtes en twee schuttingen.



DaVinci® als terrasafschieding

Combinatie van verschillende hoogtes en lengtes en twee plantenklimrekken.



ALLES VOOR DE **OUTDOOR-OASE**



76 Schutting



78 MonAmi®



79 Charly®



80 WoodStock®



Schutting met lichtpaneel
donkergrijs metallic

Schutting

Decoratieve blikvanger

Een stuk privacy

Onze schutting beschermt niet alleen tegen nieuwsgierige blikken, maar biedt ook bescherming tegen wind en direct zonlicht. Dankzij het eenvoudige steeksysteem kunnen de elementen individueel worden uitgebreid. Of het nu vrijstaand is, grenst aan een Biohort-berging of direct aan een huismuur – de Biohort-schutting is de perfecte afbakening voor uw tuin.

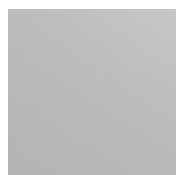

zilver
metallic



kwartsgrijs
metallic

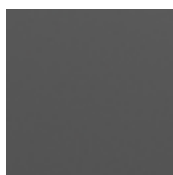

donkergrijs
metallic

10 cm 180 cm 10 cm

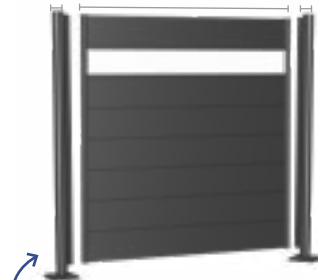

Schutting bestaande uit:
Schuttingelementen en staanders

De staanders kunnen worden gebruikt als begin-, eind-, hoek- of als tussenstaanders tussen twee schuttingselementen.



Voordelen

- individueel configureerbaar
- extreem duurzaam
- eenvoudige montage
- zicht-, wind- en zonwering
- schroef- en klinknagelvrije oppervlakken

Veiligheid:

- hoge windbestendigheid door een goed doordachte bodemverankering

Functionaliteit:

- vrijstaande montage of montage aan huismuur o.i.d. mogelijk
- montage-accessoires optioneel verkrijgbaar (zie technische details)

naar het product



Maten (in cm)

Staanders:

In hoogte verstelbaar: tot 25 cm

Diameter: 10 cm

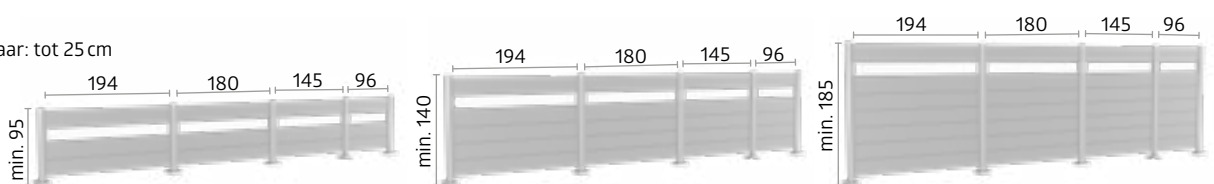

★ Optionele accessoires



Onderdelen

Voor een schutting zijn schuttingelement (met of zonder getint lichtpaneel) en de passende staanders nodig.



Variant 1: Staanders voor het vastschroeven, in hoogte verstelbaar tot 25 cm.

De voetplaat wordt met ankerstangen (optioneel verkrijgbaar) op een vorstbestendig betonfundament vastgemaakt. De montage op terrastegels of hout/WPC planken is niet voldoende.



Schutting - mogelijke combinaties

De schutting kan zowel rechtlijnig als met verschillende hoeken worden gemonteerd.

Alle breedtes en hoogtes zijn compatibel met elkaar, zodat ook hoogtegradaties mogelijk zijn.

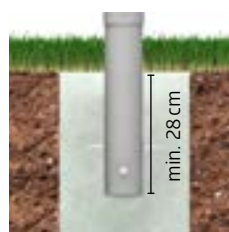

Variant 2: Staanders om te betonnen, in hoogte verstelbaar tot 25 cm

Bij deze variant worden de staanders direct in het betonfundament gebetonned. Maat van de fundamenteerpunten: min. 50 x 50 cm (afhankelijk van de bodemsamenstelling) Minimale diepte: 80 cm (afhankelijk van de hoogte van de schutting)



MonAmi®, donkergrijs metallic



MonAmi®

CompostBak

Als uw "tuinvriend" combineert de CompostBak MonAmi® functionaliteit met stijlvolle uitstraling: elegante, gladde oppervlakken aan de buitenkant, binnen met alles wat u nodig heeft voor een efficiënte compostering. Twee centraal geplaatste ventilatiepijpen creëren een schoorsteeneffect en zorgen voor een betrouwbare luchtcirculatie. De ventilatiespleet onder de deksel zorgt ervoor dat de warmte naar buiten wordt getransporteerd. Het composteren wordt nu leuk!

Maat (in cm)

Volume:
725 l

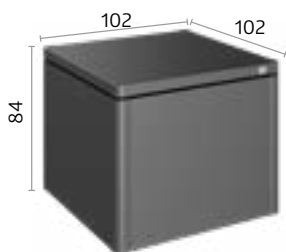

donkergrijs
metallic

Voordelen

- extreem duurzaam
- schroef- en klinknagelvrije oppervlakken

Functionaliteit:

- geïntegreerde bescherming tegen knaagdieren (glasvezel)

Basisuitrusting:

- optimaal rottingsproces door ventilatiesysteem
- eenvoudig te legen door de voorkant om hoog te schuiven
- comfortabele dekselopening met gasveer

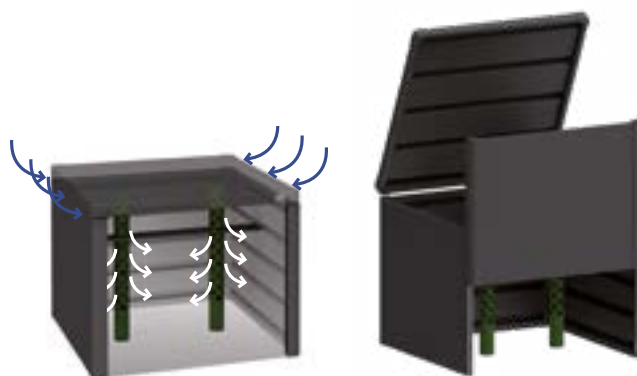

Ventilatiepijpen

De geïntegreerde ventilatiepijpen zorgen voor optimaal zuurstoftoevoer en luchtcirculatie, waardoor een efficiënte compostering is gegarandeerd.

Schuifelement

Eenvoudig te legen door de voorkant om hoog te schuiven.



Charly® mt. 2

Charly®

Garage voor de grasmaaier

Een tegen regen beschutte standplaats is niet alleen het minste dat een hardwerkende grasmaaier verdient, maar de garage is ook aan te bevelen om het apparaat te beschermen! De grasmaaier garage Charly® biedt al het comfort dat robotgrasmaaiers thuis nodig hebben. De klappbare deksel zorgt voor een gemakkelijke toegang tot het bedieningspaneel.

Voordelen

Veiligheid:

- scharnierend slot
- randbescherming
- grondschroeven voor de bodembevestiging

Functionaliteit:

- eenvoudige toegang tot het bedieningspaneel door het klappbare deksel

Maat (in cm)

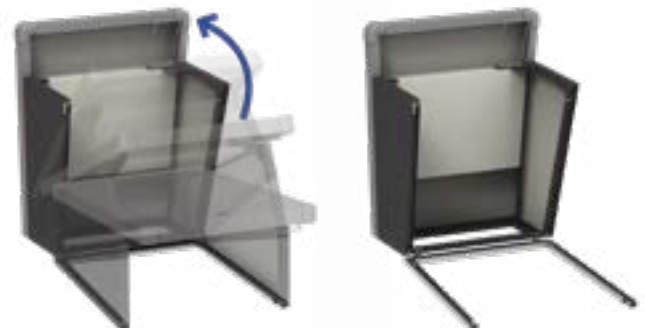
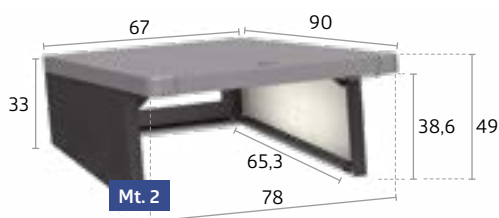

Scharnierend slot

Het klappbare deksel met de vergrendeling zorgt voor een gemakkelijke toegang tot het bedieningspaneel.



Deksel:
kwartsgrijs
metallic

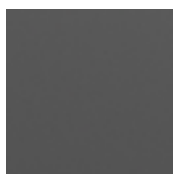

Zijwanden:
donkergrijs
metallic



WoodStock® mt. 230, donkergrijs metallic

WoodStock®

Multitalent

Houtopslagplaats en tuinkast in één

Een eigen haard geeft een gezellige sfeer en zorgt voor weldadige warmte op koude dagen. Waar slaat u het haardhout echter op? De WoodStock® lost deze vraag op duidelijke en duurzame wijze op. In de zomer biedt hij veel plaats voor uw tuinmeubelen en -gereedschap. Bijzonder praktisch is de mogelijkheid voor de aanbouw aan de muur van het huis.



zilver
metallic



kwartsgrijs
metallic



donkergrijs
metallic



WoodStock® mt. 300, kwartsgrijs metallic



Voordelen

- stabiliteit d.m.v. het massieve alu-buizenframe

Veiligheid:

- geïntegreerde dakgoot aan de voorzijde
- universeel inzetbaar, ook als opslagplaats voor tuingereedschap geschikt
- verschillende accessoires verkrijgbaar

Functionaliteit:

- schroeven en pluggen voor de bodembevestiging

naar het product



Maten (in cm)

Volume:

Mt. 150: 2,1 m³

Mt. 230: 3,1 m³

Mt. 300: 4 m³

Houtopslag in twee rijen mogelijk (max. lengte van het haardhout: 35 cm)

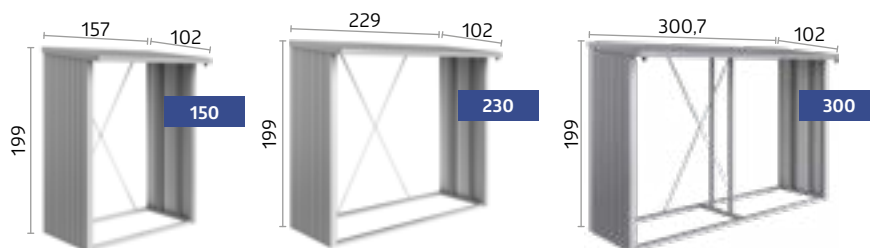

★ Optionele accessoires



Alu-bodemplaat

Hoogwaardige alu-ribbelbodem, beschermt het opgeslagen hout en gereedschap tegen optrekkend vocht.



Deurpakket

(voor maat 150 & 230)

Dubbele vleugel deur met draaigreep-cilinderslot en ophangstelsel aan de binnenkant van de deur; deuropening: 135 x 171 cm (B x H).



Achterwand

Van vuurverzinkt, polyamide gebrandlakte staalplaten.

Daarom metaal:

- + nooit meer schilderen
- + Het kwaliteitsstaal van Biohort is ook na jaren nog vormvast en passend.
- + De vuurverzinkte, polyamide gebrandlakte staalplaten van Biohort zijn brandveilig conform EN 13501-1 (Klasse "A1").
- + Ook Duitse top autofabrikanten vertrouwen op dezelfde staalplaat als wij.

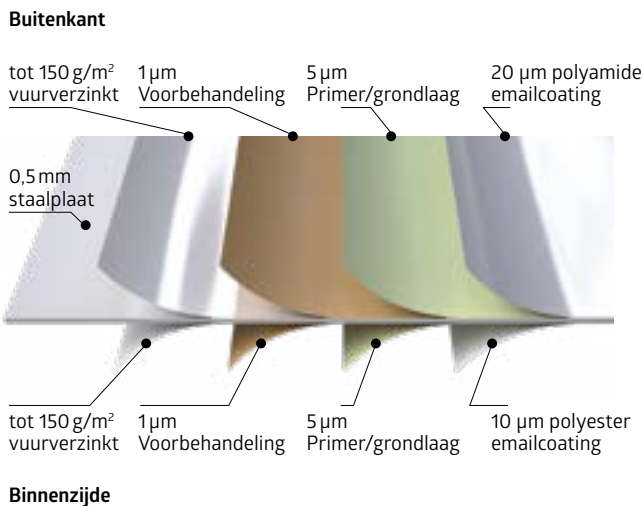

Wist u dit?

Stabiliteitstest

Een wetenschappelijke test in de windtunnel van de technische universiteit van Wenen heeft bevestigd dat de bergingen van Biohort bij professionele montage en verankering stand houden tot windstoten van 150 km/h (windkracht 12). Optimaal ontworpen profielen en het gebruik van roestvrijstalen schroeven dragen hier tevens aan bij.



Materiaal

Biohort gebruikt voor zijn producten een **vuurverzinkte staalplaat** met een extra polyamide **emailcoating**. Daarom geeft Biohort met een gerust geweten een **garantie van 20 jaar** tegen corrosie. Voorwaarde hiervoor is dat in de berging geen agressieve stoffen (zoals chloor en zout) worden opgeslagen en dat de schade niet veroorzaakt is door strooizout of dat de berging in de buurt staat van de zee (zoutwater of zandhoudende lucht kunnen een agressieve werking hebben op het metaal).



Biohort Kleuren

De gebruikte kleuren zijn speciaal voor Biohort vervaardigd en **komen niet overeen met een RAL-Nummer**. Aangezien alle Biohort-dealers over kleurmonsters of showmodellen beschikken, raden wij aan deze voor aanschaf te bekijken. Overigens kunt u op onze website gratis kleurmonsters (kleurstalen) aanvragen.

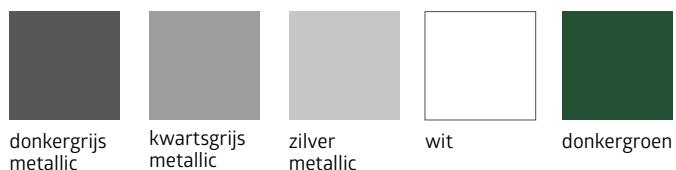

Duurzaamheid is onze eis

Als Oostenrijks familiebedrijf zetten wij ons al meer dan 30 jaar in voor compromisloze duurzaamheid. Wij zijn ons bewust van onze verantwoordelijkheid en handelen altijd volgens het credo: **De acties van vandaag hebben een beslissende invloed op morgen - economisch, ecologisch en sociaal!**

In het kader van het milieu

Wij zetten in op duurzame en milieuvriendelijke productie. Biohort-producten hebben een zeer **lange levensduur** en de verwerkte staalplaten zijn 100 % recycleerbaar. Uitgevoerde korte leverings- en transportroutes zorgen voor een lage CO₂-uitstoot en onze **verpakkingen** bestaan bijna volledig uit herbruikbaar materiaal. Het intra-bedrijfsvervoer wordt voor 100 % met **elektrische voertuigen** uitgevoerd.

Al onze bedrijfsgebouwen zijn voorzien van **zonnepanelen**. Met de zonne-energie die wij produceren, dekken wij een derde van de jaarlijkse elektriciteitsbehoefte van onze productie.

Op dit moment dekken wij tot 10% van de verwarmingsenergiebehoefte van onze bedrijfsgebouwen met **warmtepompen** en in de toekomst nog eens 50% met **biomassaverwarming** uit ons resthout. In totaal kan bijna de helft van onze totale energiebehoefte worden gedekt uit eigen, duurzame bronnen.



Staal is voor 100 %
recycleerbaar



lokale
leveranciers







geproduceerd
in Oostenrijk





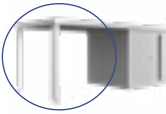

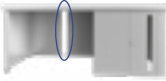
duurzame
energiebronnen



Berging Neo

Neo	Maat	Buitenmaat*	Binnenmaat	Fundamentmaat	Gewicht (kg)	EAN-code		
		B x D x H (cm)	B x D x H (cm)	B x D (cm)		zilver metallic	kwartsgrijs metallic	donkergrijs metallic
met standaard deur, deuropening: 83 x 200 cm (B x H), scharnierpositie rechts								
	1A	180 x 180 x 222	164 x 164 x 208	173 x 173	211,5	9003414 81003 7	9003414 87003 1	9003414 85003 3
	2A	180 x 236 x 222	164 x 220 x 208	173 x 229	243,7	9003414 81006 8	9003414 87006 2	9003414 85006 4
	3A	180 x 292 x 222	164 x 276 x 208	173 x 285	304,4	9003414 81009 9	9003414 87009 3	9003414 85009 5
	4A	180 x 348 x 222	164 x 332 x 208	173 x 341	335,8	9003414 81014 3	9003414 87014 7	9003414 85014 9
	1B	236 x 180 x 222	220 x 164 x 208	229 x 173	245,9	9003414 81029 7	9003414 87029 1	9003414 85029 3
	2B	236 x 236 x 222	220 x 220 x 208	229 x 229	284,7	9003414 81034 1	9003414 87034 5	9003414 85034 7
	3B	236 x 292 x 222	220 x 276 x 208	229 x 285	349,2	9003414 81040 2	9003414 87040 6	9003414 85040 8
	4B	236 x 348 x 222	220 x 332 x 208	229 x 341	392,9	9003414 81044 0	9003414 87044 4	9003414 85044 6
	1C	292 x 180 x 222	276 x 164 x 208	285 x 173	311,9	9003414 81082 2	9003414 87082 6	9003414 85082 8
	2C	292 x 236 x 222	276 x 220 x 208	285 x 229	348,7	9003414 81085 3	9003414 87085 7	9003414 85085 9
	3C	292 x 292 x 222	276 x 276 x 208	285 x 285	433,9	9003414 81089 1	9003414 87089 5	9003414 85089 7
	4C	292 x 348 x 222	276 x 332 x 208	285 x 341	474,7	9003414 81092 1	9003414 87092 5	9003414 85092 7
	1D	348 x 180 x 222	332 x 164 x 208	341 x 173	340,1	9003414 82024 1	9003414 89024 4	9003414 86024 7
	2D	348 x 236 x 222	332 x 220 x 208	341 x 229	383,5	9003414 82028 9	9003414 89028 2	9003414 86028 5
	3D	348 x 292 x 222	332 x 276 x 208	341 x 285	421,2	9003414 82031 9	9003414 89031 2	9003414 86031 5
	4D	348 x 348 x 222	332 x 332 x 208	341 x 341	515	9003414 82034 0	9003414 89034 3	9003414 86034 6
met dubbele deuren, deuropening: 167 x 200 cm (B x H)								
	1B	236 x 180 x 222	220 x 164 x 208	229 x 173	257,6	9003414 81060 0	9003414 87060 4	9003414 85060 6
	2B	236 x 236 x 222	220 x 220 x 208	229 x 229	296,7	9003414 81063 1	9003414 87063 5	9003414 85063 7
	3B	236 x 292 x 222	220 x 276 x 208	229 x 285	361	9003414 81069 3	9003414 87069 7	9003414 85069 9
	4B	236 x 348 x 222	220 x 332 x 208	229 x 341	400	9003414 81072 3	9003414 87072 7	9003414 85072 9
	1C	292 x 180 x 222	276 x 164 x 208	285 x 173	323,9	9003414 82005 0	9003414 89005 3	9003414 86005 6
	2C	292 x 236 x 222	276 x 220 x 208	285 x 229	360,4	9003414 82008 1	9003414 89008 4	9003414 86008 7
	3C	292 x 292 x 222	276 x 276 x 208	285 x 285	441	9003414 82011 1	9003414 89011 4	9003414 86011 7
	4C	292 x 348 x 222	276 x 332 x 208	285 x 341	485,5	9003414 82014 2	9003414 89014 5	9003414 86014 8
	1D	348 x 180 x 222	332 x 164 x 208	341 x 173	351,9	9003414 82044 9	9003414 89044 2	9003414 86044 5
	2D	348 x 236 x 222	332 x 220 x 208	341 x 229	390,5	9003414 82048 7	9003414 89048 0	9003414 86048 3
	3D	348 x 292 x 222	332 x 276 x 208	341 x 285	479,3	9003414 82051 7	9003414 89051 0	9003414 86051 3
	4D	348 x 348 x 222	332 x 332 x 208	341 x 341	526,7	9003414 82054 8	9003414 89054 1	9003414 86054 4
Uitbreiding								
Zijdak voor berging Neo								
	2A-2D	300 x 235 x 220			226,8	9003414 81026 6	9003414 87026 0	9003414 85026 2
	3A-3D	300 x 291 x 220			287,3	9003414 81036 5	9003414 87036 9	9003414 85036 1
	4A-4D	300 x 347 x 220			319,3	9003414 81046 4	9003414 87046 8	9003414 85046 0
Zijwand voor zijdak								
	2A-2D	203 x 4,3 x 200			65,5	9003414 81028 0	9003414 87028 4	9003414 85028 6
	3A-3D	259 x 4,3 x 200			72,2	9003414 81038 9	9003414 87038 3	9003414 85038 5
	4A-4D	315 x 4,3 x 200			89,7	9003414 81048 8	9003414 87048 2	9003414 85048 4
Achterwand voor zijdak								
	2A-4D	299 x 4,3 x 200			88,6	9003414 81098 3	9003414 87098 7	9003414 85098 9
Getint lichtpaneel voor zijdak								
	2A-4D	31,8 x 4,2 x 200			7	9003414 47934 0	9003414 47984 5	9003414 47954 8
FloraBoard voor zijdak								
	2A-4D	84 x 24 x 197			11,9	9003414 47036 1	9003414 47086 6	9003414 47056 9

*hoogste punt, incl. dakoverstek

Fundamentaccessoires / fundament	EAN-code	EAN-code	EAN-code	EAN-code
geschikt voor	Alu-bodemframe	Alu-bodemplaat	SmartBase	SmartBase ^{PLUS}
Neo				
1A	9003414 41014 5	9003414 48014 8	9003414 43950 4	9003414 43450 9
1B, 2A	9003414 41024 4	9003414 48024 7	9003414 43954 2	9003414 43454 7
1C, 3A	9003414 41034 3	9003414 48034 6	9003414 43955 9	9003414 43455 4
1D, 4A	9003414 41044 2	9003414 48044 5	9003414 43956 6	9003414 43456 1
2B	9003414 41040 4	9003414 48040 7	9003414 43918 4	9003414 43418 9
2C, 3B	9003414 41054 1	9003414 48054 4	9003414 43960 3	9003414 43460 8
2D, 4B	9003414 41067 1	9003414 48064 3	9003414 43962 7	9003414 43462 2
3C	9003414 41074 9	9003414 48074 2	9003414 43965 8	9003414 43465 3
3D, 4C	9003414 41084 8	9003414 48084 1	9003414 43970 2	9003414 43470 7
4D	9003414 41094 7	9003414 48094 0	9003414 43974 0	9003414 43474 5

Let op! Slagboormachines kunt u bij de vakhandel huren, de benodigde boor is ook bij Bihort verkrijgbaar.

Boor Ø 40 x 570 mm voor SDS max opname Ø 18 mm (voor SmartBase^{PLUS}) 9003414 **43410** 3

Let op! In combinatie met een extra deur heeft u bij het fundament SmartBase en SmartBase^{PLUS} een aanvullend pakket nodig.

Aanvullend fundamenteppakket 9003414 **43505** 6 9003414 **43405** 9

Let op! Als het bodemframe direct in het grindbed wordt gelegd (ca. 10 cm grind, zonder fundament of platen), zijn er bodemankers nodig voor bevestiging in de grond. De stormbestendigheid moet door de klant worden gewaarborgd. Bij mt. 1A, 1B, 2A, 2B: 8 stuks in totaal; bij mt. 1C, 3A, 1D, 4A: 10 stuks in totaal; bij Gr. 2C, 3B, 2D, 4B: 14 stuks in totaal; bij mt. 3C, 3D, 4C, 4D: in totaal 16 stuks nodig.

Bodemanker	4-stuk-verpakking	9003414 41004 6
	6-stuk-verpakking	9003414 41006 0

Interieur		EAN-code	EAN-code
geschikt voor		Binnenbekleding	Isolatie
Standaard deur	Dubbele deur		
1A		9003414 46051 5	9003414 46081 2
1B, 2A		9003414 46052 2	9003414 46082 9
	1B	9003414 46053 9	9003414 46081 2
1C, 3A		9003414 46056 0	9003414 46084 3
	1C	9003414 46057 7	9003414 46082 9
1D, 4A		9003414 46058 4	9003414 46086 7
	1D	9003414 46061 4	9003414 46084 3
2B		9003414 46054 6	9003414 46084 3
	2B	9003414 46055 3	9003414 46082 9
2C, 3B		9003414 46059 1	9003414 46086 7
	2C, 3B	9003414 46060 7	9003414 46084 3
2D, 4B		9003414 46062 1	9003414 46088 1
	2D, 4B	9003414 46064 5	9003414 46086 7
3C		9003414 46063 8	9003414 46088 1
	3C	9003414 46065 2	9003414 46086 7
3D, 4C		9003414 46066 9	9003414 46090 4
	3D, 4C	9003414 46067 6	9003414 46088 1
4D		9003414 46068 3	9003414 46093 5
	4D	9003414 46069 0	9003414 46090 4

Accessoires	Afmetingen B x D x H (cm)	EAN-code			
in de desbetreffende kleur		zilver metallic	kwartsgrijs metallic	donkergrijs metallic	
Lichtpaneel	getint	32 x 3,3 x 207	9003414 47034 7	9003414 47084 2	9003414 47054 5
Extra deur		83 x 3 x 203	9003414 81002 0	9003414 87002 4	9003414 85002 6
Werktuighouder	2-stuk-verpakking	30 x 5 x 3,5	9003414 47032 3	9003414 47082 8	9003414 47052 1
FloraBoard		84 x 24 x 205	9003414 47035 4	9003414 47085 9	9003414 47055 2

Accessoires	Afmetingen B x D x H (cm)	EAN-code	
van vuurverzinkte staalplaat, grijswit gecoat			
Schappen	2-stuk-verpakking	56 x 26 x 17,3	9003414 45040 0
	4-stuk-verpakking	56 x 26 x 17,3	9003414 45050 9
Inhangzak	2-stuk-verpakking	56 x 44,5 x 17,3	9003414 45060 8
	met wandrails	56 x 34 x 20	9003414 47073 6
Hakenset	een combi-, steel-, en schephaak	56 x 23 x 10	9003414 47072 9
Gereedschapshouder	2-stuk-verpakking	28 x 10,4 x 17,2	9003414 47021 7
Deurmanden	2-stuk-verpakking	34 x 10 x 9,5	9003414 46025 6
Schapmanden	2-stuk-verpakking	72 x 16 x 11	9003414 46026 3
Oprijplaat	alleen bij dubbele deur en alu-bodemframe mogelijk	170,5 x 9,1 x 3	9003414 41001 5
BikeLift®	standaard	33 x 184 x 28	9003414 49052 9
	met draaimechanisme	33 x 184 x 39	9003414 49053 6
Fietshouder BikeMax	1-stuk-verpakking	14,5 x 8 x 205,5	9003414 49030 7
Fietsenhouder BikeHolder	Set voor 2 fietsen	56 x 17,7 x 33	9003414 49032 1
Elektro-montagepaneel		28 x 4 x 204	9003414 46034 8
Ledlamp		44 x 4 x 1,5	9003414 46041 6





Verkrijgbaar in **twee kleuren** en **negen maten**.
De accessoires en de technische details vindt u in de extra folder of op www.biohort.com/casanova.

**EXTRA FOL-
DER**
aanvragen via
www.biohort.com



Bergingen Neo, HighLine®, Panorama®, AvantGarde® en AvantGarde® ECO





HighLine®	Maat	Buitenmaat*	Binnenmaat	Fundamentmaat	Gewicht (kg)	EAN-code		
		B x D x H (cm)	B x D x H (cm)	B x D (cm)		zilver metallic	kwartsgrijs metallic	donkergrijs metallic
met standaard deur, deuropening: 76 x 182 cm (B x H), scharnierpositie rechts								
	H5	155 x 275 x 222	132 x 252 x 210	137 x 257	222,8	9003414 83010 3	9003414 88010 8	9003414 84010 2
	H1	275 x 155 x 222	252 x 132 x 210	257 x 137	214,5	9003414 83020 2	9003414 88020 7	9003414 84020 1
	H2	275 x 195 x 222	252 x 172 x 210	257 x 177	232	9003414 83030 1	9003414 88030 6	9003414 84030 0
	H3	275 x 235 x 222	252 x 212 x 210	257 x 217	267,5	9003414 83040 0	9003414 88040 5	9003414 84040 9
	H4	275 x 275 x 222	252 x 252 x 210	257 x 257	283,6	9003414 83050 9	9003414 88050 4	9003414 84050 8
	H5	275 x 315 x 222	252 x 292 x 210	257 x 297	317,8	9003414 83060 8	9003414 88060 3	9003414 84060 7
	H6	315 x 315 x 222	292 x 292 x 210	297 x 297	377	9003414 83070 7	9003414 88070 6	9003414 84070 2
met dubbele deuren, deuropening: 155 x 182 cm (B x H)								
	H1	275 x 155 x 222	252 x 132 x 210	257 x 137	226,9	9003414 83029 5	9003414 88029 0	9003414 84029 4
	H2	275 x 195 x 222	252 x 172 x 210	257 x 177	244,4	9003414 83039 4	9003414 88039 9	9003414 84039 3
	H3	275 x 235 x 222	252 x 212 x 210	257 x 217	279,9	9003414 83049 3	9003414 88049 8	9003414 84049 2
	H4	275 x 275 x 222	252 x 252 x 210	257 x 257	296	9003414 83059 2	9003414 88059 7	9003414 84059 1
	H5	275 x 315 x 222	252 x 292 x 210	257 x 297	330,2	9003414 83069 1	9003414 88069 6	9003414 84069 0
	H6	315 x 315 x 222	292 x 292 x 210	297 x 297	389,4	9003414 83079 0	9003414 88079 9	9003414 84079 5
Uitbreiding								
Zijdak mt. S voor berging HighLine®, breedte: 150 cm								
	H2	150 x 195 x 222			75,8	9003414 83836 9	9003414 88836 4	9003414 84836 8
	H3	150 x 235 x 222			86,7	9003414 83846 8	9003414 88846 3	9003414 84846 7
	H4	150 x 275 x 222			94,2	9003414 83856 7	9003414 88856 2	9003414 84856 6
	H5, H6	150 x 315 x 222			104,1	9003414 83866 6	9003414 88866 1	9003414 84866 5
Zijdak mt. L voor berging HighLine®, breedte: 282 cm								
	H2	282 x 195 x 222			115	9003414 83036 3	9003414 88036 8	9003414 84036 2
	H3	282 x 235 x 222			134,6	9003414 83046 2	9003414 88046 7	9003414 84046 1
	H4	282 x 275 x 222			141,3	9003414 83056 1	9003414 88056 6	9003414 84056 0
	H5, H6	282 x 315 x 222			155,8	9003414 83066 0	9003414 88066 5	9003414 84066 9
Zijwand voor zijdak mt. S en mt. L								
	H2	157 x 2,5 x 181			37,8	9003414 83038 7	9003414 88038 2	9003414 84038 6
	H3	197 x 2,5 x 181			45,6	9003414 83048 6	9003414 88048 1	9003414 84048 5
	H4	237 x 2,5 x 181			54,8	9003414 83058 5	9003414 88058 0	9003414 84058 4
	H5, H6	277 x 2,5 x 181			62,8	9003414 83068 4	9003414 88068 9	9003414 84068 3
Achterwand voor zijdak mt. S, breedte: 150 cm								
	S	134 x 4 x 181			33,8	9003414 83097 4	9003414 88097 9	9003414 84097 3
Achterwand voor zijdak mt. L, breedte: 282 cm								
	L	266 x 4 x 181			61,2	9003414 83098 1	9003414 88098 6	9003414 84098 0
Panorama®								
met standaard deur, deuropening: 76 x 182 cm (B x H), scharnierpositie rechts								
	P1	273 x 158 x 227	252 x 132 x 220	257 x 137	202,2	9003414 13020 3	9003414 18020 8	9003414 14020 2
	P2	273 x 198 x 227	252 x 172 x 220	257 x 177	225,7	9003414 13030 2	9003414 18030 7	9003414 14030 1
	P3	273 x 238 x 227	252 x 212 x 220	257 x 217	250	9003414 13040 1	9003414 18040 6	9003414 14040 0
	P4	273 x 278 x 227	252 x 252 x 220	257 x 257	271,9	9003414 13050 0	9003414 18050 5	9003414 14050 9
	P5	273 x 318 x 227	252 x 292 x 220	257 x 297	293,9	9003414 13060 9	9003414 18060 4	9003414 14060 8
met dubbele deuren, deuropening: 155 x 182 cm (B x H)								
	P1	273 x 158 x 227	252 x 132 x 220	257 x 137	214,6	9003414 13029 6	9003414 18029 1	9003414 14029 5
	P2	273 x 198 x 227	252 x 172 x 220	257 x 177	238,1	9003414 13039 5	9003414 18039 0	9003414 14039 4
	P3	273 x 238 x 227	252 x 212 x 220	257 x 217	262,4	9003414 13049 4	9003414 18049 9	9003414 14049 3
	P4	273 x 278 x 227	252 x 252 x 220	257 x 257	284,3	9003414 13059 3	9003414 18059 8	9003414 14059 2
	P5	273 x 318 x 227	252 x 292 x 220	257 x 297	306,3	9003414 13069 2	9003414 18069 7	9003414 14069 1

*hoogste punt, incl. dakoverstek



AvantGarde®	Maat	Buitenmaat*	Binnenmaat	Fundamentmaat	Gewicht (kg)	EAN-code		
		B x D x H (cm)	B x D x H (cm)	B x D (cm)		zilver metallic	kwartsgrijs metallic	donkergrijs metallic
met standaard deur, deuropening: 76 x 182 cm (B x H), scharnierpositie rechts								
	A1	180 x 220 x 218	172 x 172 x 209	177 x 177	155,8	9003414 15010 2	9003414 19010 8	9003414 17010 0
	A2	180 x 260 x 218	172 x 212 x 209	177 x 217	175,7	9003414 15020 1	9003414 19020 7	9003414 17020 9
	A3	180 x 300 x 218	172 x 252 x 209	177 x 257	194,2	9003414 15030 0	9003414 19030 6	9003414 17030 8
	A4	180 x 380 x 222	172 x 332 x 209	177 x 337	237,3	9003414 15040 9	9003414 19040 5	9003414 17040 7
	A5	260 x 220 x 218	252 x 172 x 209	257 x 177	191	9003414 15050 8	9003414 19050 4	9003414 17050 6
	A6	260 x 260 x 218	252 x 212 x 209	257 x 217	214,5	9003414 15060 7	9003414 19060 3	9003414 17060 5
	A7	260 x 300 x 218	252 x 252 x 209	257 x 257	230,8	9003414 15070 6	9003414 19070 2	9003414 17070 4
	A8	260 x 380 x 222	252 x 332 x 209	257 x 337	281,5	9003414 15080 5	9003414 19080 1	9003414 17080 3
met dubbele deuren, deuropening: A1–A4: 139 x 182 cm (B x H), A5–A8: 155 x 182 cm (B x H)								
	A1	180 x 220 x 218	172 x 172 x 209	177 x 177	167	9003414 15019 5	9003414 19019 1	9003414 17019 3
	A2	180 x 260 x 218	172 x 212 x 209	177 x 217	186,9	9003414 15029 4	9003414 19029 0	9003414 17029 2
	A3	180 x 300 x 218	172 x 252 x 209	177 x 257	202,4	9003414 15039 3	9003414 19039 9	9003414 17039 1
	A4	180 x 380 x 222	172 x 332 x 209	177 x 337	247	9003414 15049 2	9003414 19049 8	9003414 17049 0
	A5	260 x 220 x 218	252 x 172 x 209	257 x 177	203,4	9003414 15059 1	9003414 19059 7	9003414 17059 9
	A6	260 x 260 x 218	252 x 212 x 209	257 x 217	226,9	9003414 15069 0	9003414 19069 6	9003414 17069 8
	A7	260 x 300 x 218	252 x 252 x 209	257 x 257	243,2	9003414 15079 9	9003414 19079 5	9003414 17079 7
	A8	260 x 380 x 222	252 x 332 x 209	257 x 337	293,9	9003414 15089 8	9003414 19089 4	9003414 17089 6
AvantGarde®ECO	Maat	Buitenmaat*	Binnenmaat	Fundamentmaat	Gewicht (kg)	EAN-code		
		B x D x H (cm)	B x D x H (cm)	B x D (cm)		zilver metallic	kwartsgrijs metallic	donkergrijs metallic
met standaard deur, deuropening: 76 x 182 cm (B x H), scharnierpositie rechts								
	A1	180 x 220 x 218	172 x 172 x 209	177 x 177	128	9003414 15610 4	9003414 19610 0	9003414 17610 2
	A2	180 x 260 x 218	172 x 212 x 209	177 x 217	146	9003414 15620 3	9003414 19620 9	9003414 17620 1
	A3	180 x 300 x 218	172 x 252 x 209	177 x 257	161	9003414 15630 2	9003414 19630 8	9003414 17630 0
	A4	180 x 380 x 222	172 x 332 x 209	177 x 337	204	9003414 15640 1	9003414 19640 7	9003414 17640 9
	A5	260 x 220 x 218	252 x 172 x 209	257 x 177	160	9003414 15650 0	9003414 19650 6	9003414 17650 8
	A6	260 x 260 x 218	252 x 212 x 209	257 x 217	182	9003414 15660 9	9003414 19660 5	9003414 17660 7
	A7	260 x 300 x 218	252 x 252 x 209	257 x 257	194	9003414 15670 8	9003414 19670 4	9003414 17670 6
	A8	260 x 380 x 222	252 x 332 x 209	257 x 337	246	9003414 15680 7	9003414 19680 3	9003414 17680 5
met dubbele deuren, deuropening: A1–A4: 139 x 182 cm (B x H), A5–A8: 155 x 182 cm (B x H)								
	A1	180 x 220 x 218	172 x 172 x 209	177 x 177	133	9003414 15619 7	9003414 19619 3	9003414 17619 5
	A2	180 x 260 x 218	172 x 212 x 209	177 x 217	151	9003414 15629 6	9003414 19629 2	9003414 17629 4
	A3	180 x 300 x 218	172 x 252 x 209	177 x 257	166	9003414 15639 5	9003414 19639 1	9003414 17639 3
	A4	180 x 380 x 222	172 x 332 x 209	177 x 337	215	9003414 15649 4	9003414 19649 0	9003414 17649 2
	A5	260 x 220 x 218	252 x 172 x 209	257 x 177	163	9003414 15659 3	9003414 19659 9	9003414 17659 1
	A6	260 x 260 x 218	252 x 212 x 209	257 x 217	185	9003414 15669 2	9003414 19669 8	9003414 17669 0
	A7	260 x 300 x 218	252 x 252 x 209	257 x 257	197	9003414 15679 1	9003414 19679 7	9003414 17679 9
	A8	260 x 380 x 222	252 x 332 x 209	257 x 337	249	9003414 15689 0	9003414 19689 6	9003414 17689 8

*hoogste punt, incl. dakoverstek

Fundamentaccessoires / fundament			EAN-code	EAN-code	EAN-code	EAN-code
geschikt voor			Alu-bodemframe	Alu-bodemplaat	SmartBase	SmartBase ^{PLUS}
HighLine®	Panorama®	AvantGarde® AvantGarde®ECO				
		A1	9003414 41031 2	9003414 48031 5	9003414 43946 7	9003414 43446 2
		A2	9003414 41071 8	9003414 48071 1	9003414 43988 7	9003414 43488 2
H1, HS	P1		9003414 41022 0	9003414 48022 3	9003414 43952 8	9003414 43452 3
H2	P2	A3, A5	9003414 41041 1	9003414 48041 4	9003414 43958 0	9003414 43458 5
		A4	9003414 41081 7	9003414 48081 0	9003414 43976 4	9003414 43476 9
H3	P3	A6	9003414 41042 8	9003414 48042 1	9003414 43963 4	9003414 43463 9
H4	P4	A7	9003414 41051 0	9003414 48051 3	9003414 43968 9	9003414 43468 4
H5	P5		9003414 41062 6	9003414 48062 9	9003414 43973 3	9003414 43473 8
		A8	9003414 41061 9	9003414 48061 2	9003414 43978 8	9003414 43478 3
H6			9003414 41043 5	9003414 48043 8	9003414 43995 5	9003414 43495 0
Let op! Slagboormachines kunt u bij de vakhandel huren, de benodigde boor is ook bij Bihort verkrijgbaar.						
Boor Ø 40 x 570 mm voor SDS max opname Ø 18 mm (voor SmartBase ^{PLUS})						9003414 43410 3
Let op! In combinatie met een extra deur heeft u bij het fundament SmartBase en SmartBase ^{PLUS} een aanvullend pakket nodig.						
Aanvullend fundamentpakket					9003414 43505 6	9003414 43405 9
Let op! Als het bodemframe direct in het grindbed wordt gelegd (ca. 10 cm grind, zonder fundament of platen), zijn er bodemankers nodig voor bevestiging in de grond. De stormbestendigheid moet door de klant worden gewaarborgd, bij mt. A1, HS, H1, P1: totaal 8 stuks; bij mt. H2, P2, A2, H3, P3, A3, A4, A5, A6: 10 stuks in totaal; bij mt. H4, P4, H5, P5, H6, A7, A8: totaal 12 stuks nodig.						
Bodemanker	4-stuk-verpakking		9003414 41004 6			
	6-stuk-verpakking		9003414 41006 0			

Accessoires		Afmetingen B x D x H (cm)/kleur				
in de desbetreffende kleur			HighLine®	Panorama®	AvantGarde®	AvantGarde®ECO
Extra deur	met roestvrijstalen deurgreep en gasveer	zilver metallic	9003414 83002 8	9003414 83002 8	9003414 83002 8	-
		kwartsgrijs metallic	9003414 88002 3	9003414 88002 3	9003414 88002 3	-
		donkergrijs metallic	9003414 84002 7	9003414 84002 7	9003414 84002 7	-
Extra deur ECO	geribbeld met draaigreep cilinderslot en windhaak	zilver metallic	-	-	-	9003414 83602 0
		kwartsgrijs metallic	-	-	-	9003414 88602 5
		donkergrijs metallic	-	-	-	9003414 84602 9
Raamelement		zilver metallic	9003414 43065 5	9003414 43065 5	9003414 43065 5	9003414 43065 5
		kwartsgrijs metallic	9003414 43085 3	9003414 43085 3	9003414 43085 3	9003414 43085 3
		donkergrijs metallic	9003414 43055 6	9003414 43055 6	9003414 43055 6	9003414 43055 6
Regenpijpsset		zilver metallic	9003414 44025 8	9003414 44024 1	9003414 44022 7	9003414 44022 7
		kwartsgrijs metallic	9003414 44085 2	9003414 44084 5	9003414 44082 1	9003414 44082 1
		donkergrijs metallic	9003414 44065 4	9003414 44064 7	9003414 44062 3	9003414 44062 3
FloraBoard		zilver metallic	9003414 47030 9	9003414 47030 9	9003414 47030 9	9003414 47030 9
		kwartsgrijs metallic	9003414 47080 4	9003414 47080 4	9003414 47080 4	9003414 47080 4
		donkergrijs metallic	9003414 47050 7	9003414 47050 7	9003414 47050 7	9003414 47050 7
Werktuighouder	2-stuk-verpakking	zilver metallic	9003414 47031 6	9003414 47031 6	9003414 47031 6	-
		kwartsgrijs metallic	9003414 47081 1	9003414 47081 1	9003414 47081 1	-
		donkergrijs metallic	9003414 47051 4	9003414 47051 4	9003414 47051 4	-
Werktuighouder ECO	2-stuk-verpakking geschikt voor ECO-deuren	zilver metallic	-	-	-	9003414 47032 3
		kwartsgrijs metallic	-	-	-	9003414 47082 8
		donkergrijs metallic	-	-	-	9003414 47052 1
van vuurverzinkte staalplaat						
Schapstaander	2-stuk-verpakking	4 x 4 x 185	9003414 46021 8	9003414 46021 8	9003414 46021 8	9003414 46021 8
Schappen	2-stuk-verpakking	72 x 24,5 x 7	9003414 45010 3	9003414 45010 3	9003414 45010 3	9003414 45010 3
	4-stuk-verpakking	72 x 24,5 x 7	9003414 45020 2	9003414 45020 2	9003414 45020 2	9003414 45020 2
	2-stuk-verpakking	72 x 43,5 x 7	9003414 45030 1	9003414 45030 1	9003414 45030 1	9003414 45030 1
Klaptafel		69,2 x 57,5 x 40	9003414 40011 5	9003414 40011 5	9003414 40011 5	9003414 40011 5
Inhangzak	met wandrails	67 x 34 x 20	9003414 47071 2	9003414 47071 2	9003414 47071 2	9003414 47071 2
Hakenset	een combi-, steel-, en schephaak	72 x 17 x 73	9003414 47070 5	9003414 47070 5	9003414 47070 5	9003414 47070 5
Gereedschapshouder	4-stuk-verpakking	13 x 9,5 x 30	9003414 47020 0	9003414 47020 0	9003414 47020 0	9003414 47020 0
Deurmanden	2-stuk-verpakking	34 x 10 x 9,5	9003414 46025 6	9003414 46025 6	9003414 46025 6	9003414 46025 6
Schapmanden	2-stuk-verpakking	72 x 16 x 11	9003414 46026 3	9003414 46026 3	9003414 46026 3	9003414 46026 3
Oprijplaat	alleen bij dubbele deur en alu-bodemframe mogelijk	135 x 14,5 x 7	9003414 41000 8	9003414 41000 8	9003414 41000 8	9003414 41000 8
BikeLift®	standaard	33 x 184 x 27,5	9003414 49050 5	9003414 49050 5	9003414 49050 5	9003414 49050 5
	met draaimechanisme	33 x 184 x 38,5	9003414 49051 2	9003414 49051 2	9003414 49051 2	9003414 49051 2
Fietshouder BikeMax	1-stuk-verpakking	4 x 4 x 185	9003414 49011 6	9003414 49011 6	9003414 49011 6	9003414 49011 6
	2-stuk-verpakking		9003414 49021 5	9003414 49021 5	9003414 49021 5	9003414 49021 5
Fietshouder BikeHolder	Set voor 3 fietsen	72 x 10 x 33	9003414 49012 3	9003414 49012 3	9003414 49012 3	9003414 49012 3
Elektro-montagepaneel		20 x 4 x 185	9003414 46031 7	9003414 46031 7	9003414 46031 7	9003414 46031 7
Ledlamp		44 x 4 x 1,5	9003414 46041 6	9003414 46041 6	9003414 46041 6	9003414 46041 6
Gasveren zijn standaard in de basisuitrusting aanwezig! Uitzondering: AvantGarde®ECO en extra deur ECO						
Gasveerset geschikt voor ECO-deuren	1-stuk-verpakking	34 x 2 x 2	-	-	-	9003414 83608 2
	2-stuk-verpakking	34 x 2 x 2	-	-	-	9003414 83609 9

Berging Europa en tuinkast

Europa	Maat	Buitenmaat*	Binnenmaat	Fundamentmaat	Gewicht (kg)	EAN-code				
		B x D x H (cm)	B x D x H (cm)	B x D (cm)		zilver metallic	kwartsgrijs metallic	donkergrijs metallic	donkergroen	
Deuropening: 135 x 170 cm (B x H)										
	1	172 x 84 x 196	150 x 78 x 188	155 x 83	90,4	9003414 29010 5	9003414 22010 2	9003414 24010 0	9003414 23010 1	
	2	172 x 156 x 196	150 x 150 x 188	155 x 155	115,2	9003414 29020 4	9003414 22020 1	9003414 24020 9	9003414 23020 0	
	3	244 x 156 x 203	222 x 150 x 195	227 x 155	139,4	9003414 29030 3	9003414 22030 0	9003414 24030 8	9003414 23030 9	
	4	244 x 228 x 203	222 x 222 x 195	227 x 227	167,8	9003414 29040 2	9003414 22040 9	9003414 24040 7	9003414 23040 8	
	5	316 x 228 x 209	294 x 222 x 202	299 x 227	202,6	9003414 29050 1	9003414 22050 8	9003414 24050 6	9003414 23050 7	
	6	244 x 300 x 203	222 x 294 x 195	227 x 299	197,8	9003414 29060 0	9003414 22060 7	9003414 24060 5	9003414 23060 6	
	7	316 x 300 x 209	294 x 294 x 202	299 x 299	233,9	9003414 29070 9	9003414 22070 6	9003414 24070 4	9003414 23070 5	
	2A	244 x 84 x 203	222 x 78 x 195	227 x 83	112,2	9003414 29080 8	9003414 22080 5	9003414 24080 3	9003414 23080 4	
	4A	316 x 156 x 209	294 x 150 x 202	299 x 155	165,1	9003414 29090 7	9003414 22090 4	9003414 24090 2	9003414 23090 3	
	Uitbreiding	Zijdak voor berging Europa								
	2,3,4A	150 x 156 x 170			21,7	9003414 42019 9	9003414 42012 0	9003414 42014 4	9003414 42040 3	
	4, 5	150 x 228 x 170			27,5	9003414 42029 8	9003414 42022 9	9003414 42024 3	9003414 42050 2	
	6, 7	150 x 300 x 170			35,2	9003414 42039 7	9003414 42032 8	9003414 42034 2	9003414 42060 1	

*hoogste punt, incl. dakoverstek

Tuinkast	Maat	Buitenmaat*	Binnenmaat	Fundamentmaat	Gewicht (kg)	EAN-code		
		B x D x H (cm)	B x D x H (cm)	B x D (cm)		zilver metallic	kwartsgrijs metallic	donkergrijs metallic
Deuropening: Mt. 90: 65 x 170 cm (B x H), van mt. 150: 135 x 170 cm (B x H)								
	90	93 x 83 x 182,5	88 x 78 x 177	93 x 83	56,4	9003414 34030 5	9003414 30030 9	9003414 31030 8
	150	155 x 83 x 182,5	150 x 78 x 177	155 x 83	88,1	9003414 34010 7	9003414 30010 1	9003414 31010 0
	150 ^{LARGE}	156 x 155 x 184	150 x 150 x 177	155 x 155	ca. 110,2	9003414 34910 0	9003414 30910 4	9003414 31910 3
	190	191 x 83 x 182,5	186 x 78 x 177	191 x 83	101,4	9003414 34060 2	9003414 30060 6	9003414 31060 5
	190 ^{LARGE}	192 x 155 x 184	186 x 150 x 177	191 x 155	ca. 124,1	9003414 34960 5	9003414 30960 9	9003414 31960 8
	230	227 x 83 x 182,5	222 x 78 x 177	227 x 83	109,9	9003414 34080 0	9003414 30080 4	9003414 31080 3
230 ^{LARGE}	228 x 155 x 184	222 x 150 x 177	227 x 155	ca. 133,7	9003414 34980 3	9003414 30980 7	9003414 31980 6	

*hoogste punt, incl. dakoverstek

Fundamentaccessoires / fundament geschikt voor		EAN-code Alu-bodemframe	EAN-code Alu-bodemplaat	EAN-code SmartBase	EAN-code SmartBase ^{PLUS}
Europa	Tuinkast				
	90	9003414 41011 4	9003414 48011 7	9003414 43982 5	9003414 43482 0
1	150	9003414 41010 7	9003414 48010 0	9003414 43901 6	9003414 43401 1
2	150 ^{LARGE}	9003414 41020 6	9003414 48020 9	9003414 43906 1	9003414 43406 6
	190	9003414 41012 1	9003414 48012 4	9003414 43929 0	9003414 43426 4
	190 ^{LARGE}	9003414 41015 2	9003414 48015 5	9003414 43910 8	9003414 43510 0
2A	230	9003414 41080 0	9003414 48080 3	9003414 43936 8	9003414 43436 3
3	230 ^{LARGE}	9003414 41030 5	9003414 48030 8	9003414 43912 2	9003414 43412 7
4		9003414 41040 4	9003414 48040 7	9003414 43918 4	9003414 43418 9
4A		9003414 41090 9	9003414 48090 2	9003414 43942 9	9003414 43442 4
5, 6		9003414 41050 3	9003414 48050 6	9003414 43923 8	9003414 43423 3
7		9003414 41070 1	9003414 48070 4	9003414 43930 6	9003414 43430 1



Let op! Slagboomachines kunt u bij de vakhandel huren, de benodigde boor is ook bij Biohort verkrijgbaar.

Boor Ø 40 x 570 mm voor SDS max opname Ø 18 mm (voor SmartBase^{PLUS})

9003414 43410 3

Let op! Als het bodemframe direct in het grindbed wordt gelegd (ca. 10 cm grind, zonder fundament of platen), zijn er bodemankers nodig voor bevestiging in de grond. De stormbestendigheid moet door de klant worden gewaarborgd. Bij mt. 1, 90, 150: 4 stuks in totaal; bij Gr. 2, 2A, 150^{LARGE}, 190, 190^{LARGE}, 230: in totaal 6 stuks; bij mt. 3, 4, 4A 230^{LARGE}: 8 stuks in totaal; bij mt. 5, 6, 7: in totaal 10 stuks nodig.

Bodemanker	4-stuk-verpakking	9003414 41004 6
	6-stuk-verpakking	9003414 41006 0

Accessoires	Afmetingen B x D x H (cm)/kleur			
in de desbetreffende kleur				
extra dubbele deur	zilver metallic	9003414 29001 3	-	
	kwartsgrijs metallic	9003414 22001 0	-	
	donkergrijs metallic	9003414 24001 8	-	
	donkergroen	9003414 23001 9	-	
Regenpijpset	zilver metallic	9003414 44070 8	-	
	kwartsgrijs metallic	9003414 44080 7	-	
	donkergrijs metallic	9003414 44050 0	-	
	donkergroen	9003414 44040 1	-	
Raamelement	zilver metallic	9003414 43060 0	-	
	kwartsgrijs metallic	9003414 43080 8	-	
	donkergrijs metallic	9003414 43050 1	-	
	donkergroen	9003414 43040 2	-	
van vuurverzinkte staalplaat				
Schapstaander	2-stuk-verpakking	4 x 4 x 173	9003414 46020 1	9003414 46020 1
Schappen	2-stuk-verpakking	72 x 24,5 x 7	9003414 45010 3	9003414 45010 3
	4-stuk-verpakking	72 x 24,5 x 7	9003414 45020 2	9003414 45020 2
	2-stuk-verpakking	72 x 43,5 x 7	9003414 45030 1	9003414 45030 1
Klaptafel		69,2 x 57,5 x 40	9003414 40011 5	9003414 40011 5
Inhangzak	met wandrails	67 x 34 x 20	9003414 47071 2	9003414 47071 2
Hakenset	een combi-, steel-, en schephaak	72 x 17 x 73	9003414 47070 5	9003414 47070 5
Gereedschapshouder	4-stuk-verpakking	13 x 9,5 x 30	9003414 47020 0	9003414 47020 0
Deurmanden	2-stuk-verpakking	34 x 10 x 9,5	9003414 46025 6	9003414 46025 6
Schapmanden	2-stuk-verpakking	72 x 16 x 11	9003414 46026 3	9003414 46026 3
Elektro-montagepaneel		28 x 6 x 172,5	9003414 46030 0	9003414 46030 0
Ledlamp		44 x 4 x 1,5	9003414 46041 6	9003414 46041 6
Oprijplaat	alleen bij dubbele deur en alu-bodemframe mogelijk	135 x 14,5 x 7	9003414 41000 8	-
	standaard	33 x 184 x 27,5	9003414 49050 5	-
BikeLift®	met draaimechanisme	33 x 184 x 38,5	9003414 49051 2	-
	kan enkel centraal op de achterwand worden gemonteerd			
Fietshouder BikeMax	1-stuk-verpakking		9003414 49010 9	-
	2-stuk-verpakking	4 x 4 x 173	9003414 49020 8	-
Fietshouder BikeHolder	Set voor 3 fietsen	72 x 10 x 33	9003414 49012 3	-

Tuinboxen, fietsenstallingen en boxen voor afvalcontainers

Romeo®	Maat	Buitenmaat	Binnenmaat	Volume	Gewicht	EAN-code		
		B x D x H (cm)	B x D x H (cm)	(l)	(kg)	zilver metallic	kwartsgrijs metallic	donkergrijs metallic
	M	132 x 57 x 140	127 x 46 x 135	800	68,1	9003414 55070 4	9003414 58070 1	9003414 56070 3
	L	132 x 87 x 140	127 x 76 x 135	1300	81,9	9003414 55080 3	9003414 58080 0	9003414 56080 2
Accessoires		voor maat		Afmetingen B x D x H (cm)		EAN-code		
Schappen		M, L		61 x 43 x 40 (2-delig)		9003414 75055 5		

StoreMax®	Maat	Buitenmaat	Binnenmaat	Volume	Gewicht	EAN-code		
		B x D x H (cm)	B x D (cm)	(l)	(kg)	zilver metallic	kwartsgrijs metallic	donkergrijs metallic
	120	117 x 73 x 109	114 x 62	740	48,2	9003414 72060 2	9003414 70060 4	9003414 73060 1
	160	163 x 78 x 120	160 x 67	1200	65,1	9003414 72010 7	9003414 70010 9	9003414 73010 6
	190	190 x 97 x 136	188 x 86	2080	88,8	9003414 72020 6	9003414 70020 8	9003414 73020 5
Accessoires		voor maat		Afmetingen B x D x H (cm)		EAN-code		
Hoekschappenset (driehoek)		120, 160		54 x 54 x 53,5		9003414 74010 5		
tussenbodem		160		160 (2 x 80) x 59,5 x 53,5		9003414 75010 4		
		190		187 (2 x 93,5) x 74,5 x 53,5		9003414 75020 3		
Schappenset		190		72 x 24,5 x 53,5		9003414 74020 4		
Fietsenhouder BikeHolder		190		72 x 15 x 33		9003414 74030 3		

HighBoard	Maat	Buitenmaat	Binnenmaat	Volume	Gewicht	EAN-code		
		B x D x H (cm)	B x D x H (cm)	(l)	(kg)	zilver metallic	kwartsgrijs metallic	donkergrijs metallic
	160	160,5 x 70,5 x 118	156 x 62 x 113	1150	82,7	9003414 72015 2	9003414 70015 4	9003414 73015 1
	200	200,5 x 84,5 x 127	195 x 76 x 120	2150	114,5	9003414 72025 1	9003414 70025 3	9003414 73025 0
Accessoires		voor maat		Afmetingen B x D x H (cm)		EAN-code		
Werktuighouder		160, 200		51,6 x 3,5 x 5		9003414 47031 6	9003414 47081 1	9003414 47051 4
Dekselnet		160, 200		25 x 67 x 2		9003414 67010 5		
		160		78 x 30 x 53,5 per schap (4-delig)		9003414 75015 9		
tussenbodem		200		97 x 74 x 53,5 per schap (2-delig)		9003414 75025 8		
		160		54,5 x 50 x 20		9003414 67071 6		
Inhangzak Type B		200		68,5 x 67 x 20		9003414 67072 3		
Fietsenhouder BikeHolder		200		72 x 10 x 33		9003414 49012 3		
Elektro-montagepaneel		200		58 x 2 x 23		9003414 46032 4		

LoungeBox®	Maat	Buitenmaat	Binnenmaat	Volume	Gewicht	EAN-code		
		B x D x H (cm)	B x D x H (cm)	(l)	(kg)	zilver metallic	kwartsgrijs metallic	donkergrijs metallic
	160	160 x 70 x 83,5	159 x 66 x 77	850	50,1	9003414 64065 8	9003414 68065 4	9003414 65065 7
	200	200 x 85 x 90	199 x 80 x 81	1400	71,9	9003414 64075 7	9003414 68075 3	9003414 65075 6
Accessoires		voor maat		Afmetingen B x D x H (cm)		EAN-code		
Dekselnet		voor alle maten		25 x 67 x 2		9003414 67010 5		
Inhangzak Type B		160		54,5 x 50 x 20		9003414 67071 6		
Inhangzak Type C		200		68,5 x 67 x 20		9003414 67072 3		

StyleBox®	Maat	Buitenmaat	Binnenmaat	Volume	Gewicht	EAN-code		
		B x D x H (cm)	B x D x H (cm)	(l)	(kg)	zilver metallic	kwartsgrijs metallic	donkergrijs metallic
	140	140 x 60 x 71	129 x 49 x 63	400	35	9003414 19830 2	9003414 19832 6	9003414 19831 9
	170	170 x 70 x 81	159 x 59 x 73	685	48	9003414 19833 3	9003414 19835 7	9003414 19834 0
	210	207 x 80 x 81	196 x 69 x 73	990	62	9003414 19836 4	9003414 19838 8	9003414 19837 1
Accessoires		voor maat		Afmetingen B x D x H (cm)		EAN-code		
Dekselnet		voor alle maten		25 x 67 x 2		9003414 67010 5		
Inhangzak Type D		140		48,5 x 50,5 x 20		9003414 67073 0		
Inhangzak Type E		170		59 x 50,5 x 20		9003414 67074 7		
Inhangzak Type C		210		68,5 x 67 x 20		9003414 67072 3		
Wieltes		voor alle maten		4,5 x 3,5 x 3,5		9003414 67030 3		

HobbyBox	Maat	Buitenmaat	Binnenmaat	Volume (l)	Gewicht (kg)	EAN-code				
		B x D x H (cm)	B x D x H (cm)			wit	zilver metallic	kwartsgrijs met.	donkergrijs met.	brons metallic
	100	101 x 46 x 61	92 x 37,5 x 56	195	19,4	9003414 61010 1	9003414 64010 8	9003414 68010 4	9003414 65010 7	9003414 62010 0
	130	134 x 62 x 71	125 x 53,5 x 66	460	31,5	9003414 61040 8	9003414 64040 5	9003414 68040 1	9003414 65040 4	9003414 62040 7
	160 ^{HIGH}	160 x 79 x 83	151 x 70,5 x 78	830	47,5	9003414 61060 6	9003414 64060 3	9003414 68060 9	9003414 65060 2	9003414 62060 5
	180	181 x 79 x 71	172 x 70,5 x 66	800	47,7	9003414 61030 9	9003414 64030 6	9003414 68030 2	9003414 65030 5	9003414 62030 8
	200	201 x 79 x 83	192 x 70,5 x 77,5	1050	62,3	9003414 61090 3	9003414 64090 0	9003414 68090 6	9003414 65090 9	9003414 62090 2
Accessoires		voor maat		Afmetingen (cm)		EAN-code				
Dekselnet		voor alle maten		25 x 67 x 2		9003414 67010 5				
Inhangzak Type A		100, 160, 180, 200		67 x 34 x 20		9003414 67070 9				
Inhangzak Type B		130		54,5 x 50 x 20		9003414 67071 6				
Inhangzak Type C		160, 180, 200		68,5 x 67 x 20		9003414 67072 3				
PakketBox-kit		voor alle maten		16,5 x 26,5 x 5		9003414 67020 4				

PakketBox	Maat	Buitenmaat	Binnenmaat	Volume (l)	Gewicht (kg)	EAN-code				
		B x D x H (cm)	B x D x H (cm)			wit	zilver metallic	kwartsgrijs met.	donkergrijs met.	brons met.
	100	101 x 46 x 61	92 x 37,5 x 56	195	19,9	9003414 61910 4	9003414 64910 1	9003414 68910 7	9003414 65910 0	9003414 62910 3

MiniGarage	Maat	Buitenmaat	Binnenmaat	Fundamente maat	Gewicht (kg)	EAN-code	
		B x D x H (cm)	B x D x H (cm)	B x D (cm)		zilver metallic	donkergrijs metallic
	L	145 x 203 x 150	140 x 195 x 143,5	145 x 203	109,4	9003414 55040 7	9003414 56040 6
Accessoires		Afmetingen B x D x H (cm)			EAN-code		
Alu-bodemframe*		140 x 198 x 4			9003414 41032 9		
Bodemanker**		4-stuk-verpakking (in totaal zijn 8 stuks nodig)			9003414 41004 6		
Alu-bodemplaat*		131,6 x 189,7 x 0,2			9003414 48032 2		
SmartBase*		140 x 198 x 18			9003414 43938 2		
SmartBase ^{PLUS} *		140 x 198 x 65			9003414 43439 4		
Schappenset*		77 x 26,8 x 14 per bodem, incl. schapstaanders			9003414 45013 4		
Fietsrail*		17,9 x 199,9 x 139,5			9003414 49014 7		
Elektro-montagepaneel*		72 x 2,1 x 28			9003414 46039 3		
Ledlamp		44 x 4 x 1,5			9003414 46041 6		

*Let op: de MiniGarage is van maat veranderd. De accessoires passen alleen op het "model 2023 / maat L" met de afmetingen 145 x 203 x 150 cm. Controleer zorgvuldig of u de juiste maat heeft om het accessoire correct te gebruiken.

**Als het bodemframe direct in het grindbed wordt gelegd (ca. 10 cm grind, zonder fundament of platen), zijn er bodemankers nodig voor bevestiging in de grond. De stormbestendigheid moet door de klant worden gewaarborgd.

Alex®	Buitenmaat	Binnenmaat	Volume (l)	Gewicht (kg)	EAN-code		
	B x D x H (cm)	B x D x H (cm)			zilver metallic	kwartsgrijs metallic	donkergrijs metallic
	80 x 88 x 129	74,4 x 80 x 124,7	740	53,7	9003414 53063 8	9003414 58068 8	9003414 54064 4
Wanneer er 3 of meer boxen voor afvalcontainers Alex® worden besteld, ontvangt u een extra korting.							
Scharnierpositie links					9003414 59065 6	9003414 59065 6	9003414 59065 6
Accessoires					zilver metallic	kwartsgrijs metallic	donkergrijs metallic
Verbindingselement	voor 2 stk. Alex® (één verbinding)				9003414 53067 6	9003414 58067 1	9003414 54067 5
	voor 3 stk. Alex® (twee verbindingen)				9003414 53069 0	9003414 58069 5	9003414 54069 9
gelijke cilindersloten	voor 2 stk. Alex®				9003414 50040 2	9003414 50040 2	9003414 50040 2
	voor 3 stk. Alex®				9003414 50041 9	9003414 50041 9	9003414 50041 9
Schappen	72 x 43,5 x 7				9003414 45030 1	9003414 45030 1	9003414 45030 1
Schapstaander	122 x 3 x 3				9003414 46022 5	9003414 46022 5	9003414 46022 5

BikeLift® voor montage aan de muur



BikeLift®	Variant	Buitenmaat	Gewicht (kg)	EAN-code	
		B x D x H (cm)		donkergrijs metallic	
	standaard	16 x 38 x 180	9,5	9003414 49054 3	
	met draaimechanisme	16 x 53 x 182	13	9003414 49055 0	
Accessoires		EAN-code			
Montagepaneel voor stopcontact	kan worden gecombineerd met alle varianten	10 x 12 x 4	0,2	9003414 49059 8	

Past op vrijwel elke fiets. Check your bike: www.biohort.com/bikelift

Kweekbedden

MoestuinBox	Maat	Buitenmaat	Binnenmaat	Volume	Gewicht	EAN-code		
		B x D x H (cm)	B x D x H (cm)	(l)	(kg)	zilver metallic	kwartsgrijs metallic	donkergrijs metallic
	1 x 0,5	102 x 53 x 77	95 x 46 x 77	340	34,6	9003414 64012 2	9003414 68012 8	9003414 65012 1
	1 x 1	102 x 102 x 77	95 x 95 x 77	695	43,2	9003414 64005 4	9003414 68005 0	9003414 65005 3
	1,5 x 0,5	152 x 53 x 77	145 x 46 x 77	515	41,3	9003414 64028 3	9003414 68028 9	9003414 65028 2
	1,5 x 1	152 x 102 x 77	145 x 95 x 77	1060	49,9	9003414 64018 4	9003414 68018 0	9003414 65018 3
	1,5 x 1,5	152 x 152 x 77	145 x 145 x 77	1620	56,6	9003414 64048 1	9003414 68048 7	9003414 65048 0
	2 x 0,5	201 x 53 x 77	194 x 46 x 77	685	51,2	9003414 64022 1	9003414 68022 7	9003414 65022 0
	2 x 1	201 x 102 x 77	194 x 95 x 77	1450	59,8	9003414 64015 3	9003414 68015 9	9003414 65015 2
	2 x 2	201 x 201 x 77	194 x 194 x 77	2900	76,4	9003414 64035 1	9003414 68035 7	9003414 65035 0
	L 2 x 1	201 x 201 x 77	194 x 194 x 77	2180	82,6	9003414 64025 2	9003414 68025 8	9003414 65025 1

Accessoires	voor maat	Afmetingen B x D x H (cm)	zilver metallic	kwartsgrijs metallic	donkergrijs metallic
tussenbodem	1 x 0,5	98 x 51 x 3	-	-	9003414 65042 8
	1 x 1	98 x 100 x 3	-	-	9003414 65046 6
	1,5 x 0,5	147 x 51 x 3	-	-	9003414 65045 9
	2 x 0,5	196 x 51 x 3	-	-	9003414 65043 5
	1,5 x 1	147 x 98 x 3	-	-	9003414 65049 7
	2 x 1	196 x 100 x 3	-	-	9003414 65047 3
Serre	2 x 1	200 x 101 x 23	9003414 64013 9	9003414 68013 5	9003414 65013 8
Slakkenbescherming	1 x 0,5	110 x 61 x 4,2	9003414 16349 2	9003414 16351 5	9003414 16350 8
	1 x 1	110 x 110 x 4,2	9003414 16370 6	9003414 16372 0	9003414 16371 3
	1,5 x 0,5	160 x 61 x 4,2	9003414 16367 6	9003414 16369 0	9003414 16368 3
	2 x 0,5	209 x 61 x 4,2	9003414 16355 3	9003414 16357 7	9003414 16356 0
	1,5 x 1	160 x 61 x 4,2	9003414 16364 5	9003414 16366 9	9003414 16365 2
	2 x 1	209 x 110 x 4,2	9003414 16352 2	9003414 16354 6	9003414 16353 9
	1,5 x 1,5	160 x 160 x 4,2	9003414 16361 4	9003414 16363 8	9003414 16362 1
	2 x 2	209 x 209 x 4,2	9003414 16373 7	9003414 16375 1	9003414 16374 4
Maairand	1 x 0,5	115 x 66,4 x 6,3	9003414 16399 7	9003414 16401 7	9003414 16400 0
	1 x 1	115 x 115 x 6,3	9003414 16396 6	9003414 16398 0	9003414 16397 3
	1,5 x 0,5	164 x 66,4 x 6,3	9003414 16393 5	9003414 16395 9	9003414 16394 2
	2 x 0,5	214 x 66,4 x 6,3	9003414 16382 9	9003414 16384 3	9003414 16383 6
	1,5 x 1	164 x 115 x 6,3	9003414 16390 4	9003414 16392 8	9003414 16391 1
	2 x 1	214 x 115 x 6,3	9003414 16379 9	9003414 16381 2	9003414 16380 5
	1,5 x 1,5	164 x 164 x 6,3	9003414 16385 0	9003414 16387 4	9003414 16386 7
	2 x 2	214 x 214 x 6,3	9003414 16376 8	9003414 16378 2	9003414 16377 5
	L2 x 1	214 x 214 x 6,3	9003414 16408 6	9003414 16410 9	9003414 16409 3
Plantenklimrek (1 stk.) (Bij L-maat ook 1 stk. mogelijk)	voor 1 m zijde	102 x 4 x 91	9003414 16436 9	9003414 16438 3	9003414 16437 6
	voor 1,5 m zijde	152 x 4 x 91	9003414 16439 0	9003414 16441 3	9003414 16440 6
	voor 2 m zijde	201 x 4 x 91	9003414 16442 0	9003414 16444 4	9003414 16443 7
Plantenklimrek L-vorm (2 stk.)	1 x 1	102 x 102 x 91	9003414 16445 1	9003414 16447 5	9003414 16446 8
	1,5 x 1,5	152 x 152 x 91	9003414 16448 2	9003414 16450 5	9003414 16449 9
	2 x 2, L2 x 1	201 x 201 x 91	9003414 16451 2	9003414 16453 6	9003414 16452 9
Schutting (1 stk.) (Bij L-maat ook 1 stk. mogelijk)	voor 1 m zijde	102 x 4 x 91	9003414 16457 4	9003414 16459 8	9003414 16458 1
	voor 1,5 m zijde	152 x 4 x 91	9003414 16460 4	9003414 16462 8	9003414 16461 1
	voor 2 m zijde	201 x 4 x 91	9003414 16463 5	9003414 16465 9	9003414 16464 2
Schutting L-vorm (2 stk.)	1 x 1	102 x 102 x 91	9003414 16466 6	9003414 16468 0	9003414 16467 3
	1,5 x 1,5	152 x 152 x 91	9003414 16469 7	9003414 16471 0	9003414 16470 3
	2 x 2, L2 x 1	201 x 201 x 91	9003414 16472 7	9003414 16474 1	9003414 16473 4
Schutting met lichtpaneel (1 stk.) (Bij L-maat ook 1 stk. mogelijk)	voor 1 m zijde	102 x 4 x 91	9003414 16475 8	9003414 16477 2	9003414 16476 5
	voor 1,5 m zijde	152 x 4 x 91	9003414 16478 9	9003414 16480 2	9003414 16479 6
	voor 2 m zijde	201 x 4 x 91	9003414 16481 9	9003414 16483 3	9003414 16482 6
Schutting met lichtpaneel L-vorm (2 stk.)	1 x 1	102 x 102 x 91	9003414 16484 0	9003414 16486 4	9003414 16485 7
	1,5 x 1,5	152 x 152 x 91	9003414 16487 1	9003414 16489 5	9003414 16488 8
	2 x 2, L2 x 1	201 x 201 x 91	9003414 16490 1	9003414 16492 5	9003414 16491 8

Belvedere®	Maat	Buitenmaat	Binnenmaat	Volume	Gewicht	EAN-code		
		B x D x H (cm)	B x D x H (cm)	(l)	(kg)	zilver metallic	kwartsgrijs metallic	donkergrijs metallic
	MINI	Hoogte: 45 cm						
	50 ^{MINI}	53 x 53 x 45	46 x 46 x 45	42	19,8	9003414 15888 7	9003414 15875 7	9003414 15853 5
	100 ^{MINI}	102 x 53 x 45	95 x 46 x 45	90	27,3	9003414 15887 0	9003414 15874 0	9003414 15852 8
	150 ^{MINI}	152 x 53 x 45	145 x 46 x 45	135	33,7	9003414 15885 6	9003414 15872 6	9003414 15850 4
	200 ^{MINI}	201 x 53 x 45	194 x 46 x 45	180	39,9	9003414 15882 5	9003414 15869 6	9003414 15847 4
	L100 ^{MINI}	102 x 102 x 45	95 x 95 x 45	130	38,8	9003414 15878 8	9003414 15865 8	9003414 15856 6
	L150 ^{MINI}	152 x 152 x 45	145 x 145 x 45	225	53,5	9003414 15877 1	9003414 15864 1	9003414 15855 9
	L200 ^{MINI}	201 x 201 x 45	194 x 194 x 45	315	66,5	9003414 15876 4	9003414 15863 4	9003414 15854 2
	MIDI	Hoogte: 61 cm						
	50 ^{MIDI}	53 x 53 x 61	46 x 46 x 61	42	23,8	9003414 15940 2	9003414 15919 8	9003414 15904 4
	100 ^{MIDI}	102 x 53 x 61	95 x 46 x 61	90	32,9	9003414 15939 6	9003414 15918 1	9003414 15903 7
	150 ^{MIDI}	152 x 53 x 61	145 x 46 x 61	135	40,6	9003414 15937 2	9003414 15915 0	9003414 15901 3
	200 ^{MIDI}	201 x 53 x 61	194 x 46 x 61	180	48,3	9003414 15934 1	9003414 15911 2	9003414 15898 6
	L100 ^{MIDI}	102 x 102 x 61	95 x 95 x 61	130	46,4	9003414 15930 3	9003414 15907 5	9003414 15891 7
	L150 ^{MIDI}	152 x 152 x 61	145 x 145 x 61	225	64	9003414 15929 7	9003414 15906 8	9003414 15890 0
	L200 ^{MIDI}	201 x 201 x 61	194 x 194 x 61	315	79,8	9003414 15927 3	9003414 15905 1	9003414 15889 4
	MAXI	Hoogte: 77 cm						
	50 ^{MAXI}	53 x 53 x 77	46 x 46 x 77	42	27,8	9003414 16021 7	9003414 16008 8	9003414 15953 2
	100 ^{MAXI}	102 x 53 x 77	95 x 46 x 77	90	38,5	9003414 16020 0	9003414 16007 1	9003414 15952 5
	150 ^{MAXI}	152 x 53 x 77	145 x 46 x 77	135	46,6	9003414 16018 7	9003414 16005 7	9003414 15950 1
	200 ^{MAXI}	201 x 53 x 77	194 x 46 x 77	180	57,5	9003414 16015 6	9003414 16002 6	9003414 15947 1
	L100 ^{MAXI}	102 x 102 x 77	95 x 95 x 77	130	54	9003414 16011 8	9003414 15998 3	9003414 15943 3
	L150 ^{MAXI}	152 x 152 x 77	145 x 145 x 77	225	73,6	9003414 16010 1	9003414 15997 6	9003414 15942 6
	L200 ^{MAXI}	201 x 201 x 77	194 x 194 x 77	315	93	9003414 16009 5	9003414 15996 9	9003414 15941 9

Accessoires	voor maat	Afmetingen B x D x H (cm)	zilver metallic	kwartsgrijs metallic	donkergrijs metallic
Slakkenbescherming	100	110 x 61 x 4,2	9003414 16349 2	9003414 16351 5	9003414 16350 8
	150	160 x 61 x 4,2	9003414 16367 6	9003414 16369 0	9003414 16368 3
	200	209 x 61 x 4,2	9003414 16355 3	9003414 16357 7	9003414 16356 0
Maairand	50	66,4 x 66,4 x 6,3	9003414 16402 4	9003414 16404 8	9003414 16403 1
	100	115 x 66,4 x 6,3	9003414 16399 7	9003414 16401 7	9003414 16400 0
	150	164 x 66,4 x 6,3	9003414 16393 5	9003414 16395 9	9003414 16394 2
	200	214 x 66,4 x 6,3	9003414 16382 9	9003414 16384 3	9003414 16383 6
	L100	115 x 115 x 6,3	9003414 16414 7	9003414 16416 1	9003414 16415 4
	L150	164 x 164 x 6,3	9003414 16411 6	9003414 16413 0	9003414 16412 3
	L200	214 x 214 x 6,3	9003414 16405 5	9003414 16407 9	9003414 16406 2
Plastic plantenbak	1 stuk	50 x 50 x 18		9003414 16424 6	
	2 stuks	50 x 50 x 18		9003414 16427 7	
	3 stuks	50 x 50 x 18		9003414 16430 7	
	4 stuks	50 x 50 x 18		9003414 16433 8	
Plantenklimrek (1 stk.) (Bij L-maat ook 1 stk. mogelijk)	100	102 x 4 x 91	9003414 16436 9	9003414 16438 3	9003414 16437 6
	150	152 x 4 x 91	9003414 16439 0	9003414 16441 3	9003414 16440 6
	200	201 x 4 x 91	9003414 16442 0	9003414 16444 4	9003414 16443 7
Plantenklimrek voor L-vorm (2 stk.) (voor de lange zijden)	L100	102 x 102 x 91	9003414 16445 1	9003414 16447 5	9003414 16446 8
	L150	152 x 152 x 91	9003414 16448 2	9003414 16450 5	9003414 16449 9
	L200	201 x 201 x 91	9003414 16451 2	9003414 16453 6	9003414 16452 9
Schutting (1 stk.) (Bij L-maat ook 1 stk. mogelijk)	100	102 x 4 x 91	9003414 16457 4	9003414 16459 8	9003414 16458 1
	150	152 x 4 x 91	9003414 16460 4	9003414 16462 8	9003414 16461 1
	200	201 x 4 x 91	9003414 16463 5	9003414 16465 9	9003414 16464 2
Schutting voor L-vorm (2 stk.) (voor de lange zijden)	L100	102 x 102 x 91	9003414 16466 6	9003414 16468 0	9003414 16467 3
	L150	152 x 152 x 91	9003414 16469 7	9003414 16471 0	9003414 16470 3
	L200	201 x 201 x 91	9003414 16472 7	9003414 16474 1	9003414 16473 4
Schutting met lichtpaneel (1 stk.) (Bij L-maat ook 1 stk. mogelijk)	100	102 x 4 x 91	9003414 16475 8	9003414 16477 2	9003414 16476 5
	150	152 x 4 x 91	9003414 16478 9	9003414 16480 2	9003414 16479 6
	200	201 x 4 x 91	9003414 16481 9	9003414 16483 3	9003414 16482 6
Schutting met lichtpaneel voor L-vorm (2 stk.) (voor de lange zijden)	L100	102 x 102 x 91	9003414 16484 0	9003414 16486 4	9003414 16485 7
	L150	152 x 152 x 91	9003414 16487 1	9003414 16489 5	9003414 16488 8
	L200	201 x 201 x 91	9003414 16490 1	9003414 16492 5	9003414 16491 8

DaVinci®	Versie		Buitenmaat	EAN-code		
			B x D x H (cm)	zilver metallic	kwartsgrijs metallic	donkergrijs metallic
	1	Terrasafscheiding met plantenklimrek: 1,5 x 1,5 m hoek met plantenklimrek, gradatie aan beide zijden 0,5 m MIDI, 1 m MINI	299,5 x 299,5 x 168	9003414 17335 4	9003414 17346 0	9003414 17345 3
	2	Terrasafscheiding met schutting: 1,5 m MAXI met schutting 1 x 1 m hoek met plantenklimrek aan een zijde, 0,5 m MIDI, 0,5 m MINI	250 x 201 x 168	9003414 17347 7	9003414 17349 1	9003414 17348 4
	3	Bloementrap: 0,5 m MINI, 0,5 m MIDI, 1 m MAXI	201 x 53 x 77	9003414 17350 7	9003414 17352 1	9003414 17351 4

Configureer nu uw eigen modulaire plantenbakstelsysteem DaVinci®! www.biohort.com/configurator

Tuinbenodigheden

MonAmi®	Buitenmaat	Binnenmaat	Volume	Gewicht	EAN-code
	B x D x H (cm)	B x D x H (cm)	(l)	(kg)	donkergrijs metallic
	102 x 102 x 84	95 x 95 x 74	725	62,9	9003414 65026 8

Charly®	Maat	Buitenmaat	Gewicht	EAN-code
		B x D x H (cm)	(kg)	
	2	78 x 90 x 49	13,5	9003414 68082 1

WoodStock®	Maat	Buitenmaat*	Binnenmaat	Fundamentmaat	Volume	Gewicht	EAN-code		
		B x D x H (cm)	B x D	B x D (cm)	(m³)	(kg)	zilver metallic	kwartsgrijs metallic	donkergrijs metallic
	150	157 x 102 x 199	142 x 70	155 x 83	2,1	48,5	9003414 35010 6	9003414 38010 3	9003414 37010 4
	230	229 x 102 x 199	214 x 70	227 x 83	3,1	54,1	9003414 35020 5	9003414 38020 2	9003414 37020 3
	300	300,7 x 102 x 199	286 x 70	299 x 83	4	64,7	9003414 35040 3	9003414 38040 0	9003414 37040 1

Accessoires	voor maat	Afmetingen B x D x H (cm)	Gewicht	EAN-code
Alu-bodemplaat	150	141,5 x 69,5 x 0,2	9,9	9003414 48010 0
	230	213,5 x 69,5 x 0,2	14	9003414 48080 3
	300	285,5 x 69,5 x 0,2	17,3	9003414 48013 1
Achterwand	150	145,5 x 1,1 x 196,5	15,7	9003414 35012 0
	230	217,5 x 1,1 x 196,5	22,5	9003414 35022 9
	300	288,6 x 1,1 x 196,5	32,9	9003414 35042 7
Deurpakket	150	157 x 5 x 171	24	9003414 35001 4
	230	229 x 5 x 171	29	9003414 35002 1

Let op! Als het bodemframe direct in het grindbed wordt gelegd (ca. 10 cm grind, zonder fundament of platen), zijn er bodemankers nodig voor bevestiging in de grond. De stormbestendigheid moet door de klant worden gewaarborgd. bij mt. 150, 230: 6 stuks in totaal; bij mt. 300: in totaal 10 stuks nodig.







Bodemanker	4-stuk-verpakking	9003414 41004 6
	6-stuk-verpakking	9003414 41006 0

*hoogste punt, incl. dakoverstek

CleanLine schoonmaakmiddel

CleanLine		Volume	EAN-code	
	Universele reiniger	Met sterk oplosend vermogen tegen vet, oliën, algen en andere soorten vuil Vormt een vuil- en waterafstotend oppervlak (lotuseffect). Perfect geschikt voor het verwijderen van vingerafdrukken na de montage.	1000 ml	9003414 99000 5
	Conservering	Bescherm uw Biohort-product tegen invloeden van buitenaf en zorg tegelijkertijd voor een zijdematte glans.	750 ml	9003414 99100 2
	Voordeelsset	(universele reiniger + conservering)	1000 ml + 750 ml	9003414 99200 9

Schutting

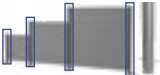
Schutting zonder lichtpaneel	Maat	Buitenmaat	Gewicht	EAN-code			
		B x D x H (cm)	(kg)	zilver metallic	kwartsgrijs metallic	donkergrijs metallic	
Hoogte: 90 cm	Bestaat uit wandpanelen en twee geleidingsrails voor de montage tussen twee schuttingsstaanders, kan ook aan een huismuur en dergelijke worden bevestigd.						
	100 x 90	96 x 4,4 x 91	13,2	9003414 15924 2	9003414 15920 4	9003414 15892 4	
	150 x 90	145 x 4,4 x 91	17,7	9003414 15925 9	9003414 15921 1	9003414 15893 1	
	180 x 90	180 x 4,4 x 91	21,5	9003414 15926 6	9003414 15922 8	9003414 15894 8	
	200 x 90	194 x 4,4 x 91	22,9	9003414 15928 0	9003414 15923 5	9003414 15917 4	
Hoogte: 135 cm	Bestaat uit wandpanelen en twee geleidingsrails voor de montage tussen twee schuttingsstaanders, kan ook aan een huismuur en dergelijke worden bevestigd.						
	100 x 135	96 x 4,4 x 137	20,3	9003414 15981 5	9003414 15977 8	9003414 15973 0	
	150 x 135	145 x 4,4 x 137	27,2	9003414 15982 2	9003414 15978 5	9003414 15974 7	
	180 x 135	180 x 4,4 x 137	33,4	9003414 15983 9	9003414 15979 2	9003414 15975 4	
	200 x 135	194 x 4,4 x 137	35,5	9003414 15984 6	9003414 15980 8	9003414 15976 1	
Hoogte: 180 cm	Bestaat uit wandpanelen en twee geleidingsrails voor de montage tussen twee schuttingsstaanders, kan ook aan een huismuur en dergelijke worden bevestigd.						
	100 x 180	96 x 4,4 x 182	25,7	9003414 16046 0	9003414 16042 2	9003414 16038 5	
	150 x 180	145 x 4,4 x 182	34,7	9003414 16047 7	9003414 16043 9	9003414 16039 2	
	180 x 180	180 x 4,4 x 182	42,3	9003414 16048 4	9003414 16044 6	9003414 16040 8	
	200 x 180	194 x 4,4 x 182	45,1	9003414 16049 1	9003414 16045 3	9003414 16041 5	
Schuttingelement met lichtpaneel	Maat	Buitenmaat	Gewicht	EAN-code			
		B x D x H (cm)	(kg)	zilver metallic	kwartsgrijs metallic	donkergrijs metallic	
Hoogte: 90 cm	Bestaat uit wandpaneel, getint lichtpaneel en twee geleidingsrails voor de montage tussen twee schuttingsstaanders, kan ook aan een huismuur en dergelijke worden bevestigd.						
	100 x 90	96 x 4,4 x 91	13,1	9003414 15969 3	9003414 15965 5	9003414 15961 7	
	150 x 90	145 x 4,4 x 91	17,7	9003414 15970 9	9003414 15966 2	9003414 15962 4	
	180 x 90	180 x 4,4 x 91	21,1	9003414 15971 6	9003414 15967 9	9003414 15963 1	
	200 x 90	194 x 4,4 x 91	22,3	9003414 15972 3	9003414 15968 6	9003414 15964 8	
Hoogte: 135 cm	Bestaat uit wandpanelen, getint lichtpaneel en twee geleidingsrails voor de montage tussen twee schuttingsstaanders, kan ook aan een huismuur en dergelijke worden bevestigd.						
	100 x 135	96 x 4,4 x 137	20,2	9003414 16034 7	9003414 15989 1	9003414 15985 3	
	150 x 135	145 x 4,4 x 137	27,2	9003414 16035 4	9003414 15990 7	9003414 15986 0	
	180 x 135	180 x 4,4 x 137	33	9003414 16036 1	9003414 15991 4	9003414 15987 7	
	200 x 135	194 x 4,4 x 137	34,9	9003414 16037 8	9003414 15992 1	9003414 15988 4	
Hoogte: 180 cm	Bestaat uit wandpanelen, getint lichtpaneel en twee geleidingsrails voor de montage tussen twee schuttingsstaanders, kan ook aan een huismuur en dergelijke worden bevestigd.						
	100 x 180	96 x 4,4 x 182	25,6	9003414 16058 3	9003414 16054 5	9003414 16050 7	
	150 x 180	145 x 4,4 x 182	34,7	9003414 16059 0	9003414 16055 2	9003414 16051 4	
	180 x 180	180 x 4,4 x 182	41,9	9003414 16060 6	9003414 16056 9	9003414 16052 1	
	200 x 180	194 x 4,4 x 182	44,5	9003414 16229 7	9003414 16057 6	9003414 16053 8	
staanders voor schutting	geschikt voor hoogte	min. hoogte max. hoogte	Voetplaat*	Gewicht	EAN-code		
			B x D (cm)	(kg)	zilver metallic	kwartsgrijs metallic	donkergrijs metallic
Staanders voor het vastschroeven	Worden vastgemaakt aan de vloer. De staanders kunnen worden gebruikt als begin-, eind-, hoek- of tussenstaanders tussen schuttingselementen. De schuttingspanelen passend bij de hoogte van de staanders selecteren! Diameter: 10 cm. Eén staander per artikel.						
	90 cm	95–120	15 x 15	10,5	9003414 16342 3	9003414 16341 6	9003414 16340 9
	135 cm	140–165	15 x 15	11,4	9003414 16345 4	9003414 16344 7	9003414 16343 0
	180 cm	185–210	15 x 15	13,1	9003414 16348 5	9003414 16347 8	9003414 16346 1
Staanders om te betonieren	Worden in een puntfundament gebetoniseerd. De staanders kunnen worden gebruikt als begin-, eind-, hoek- of tussenstaanders tussen schuttingselementen. De schuttingspanelen passend bij de hoogte van de staanders selecteren! Diameter: 10 cm. Eén staander per artikel.						
	90 cm	95–120		10,2	9003414 17336 1	9003414 17342 2	9003414 17339 2
	135 cm	140–165		11,7	9003414 17337 8	9003414 17343 9	9003414 17340 8
	180 cm	185–210		13,8	9003414 17338 5	9003414 17344 6	9003414 17341 5

*De afdekplaat van de voetplaat heeft een afmeting van 18 x 18 cm.

Montage-accessoires	voor het vastschroeven van staanders	EAN-code
Steenboor	De steenboor wordt gebruikt om de vereiste gaten te boren voor het chemisch anker in betonfundamenten. Slagboormachines zijn verkrijgbaar bij de speciaalzaak.	voor SDS-plus opname Ø14 mm Werklengte: 150 mm 9003414 18784 9
Uitblaaspomp met reinigingsborstel	De uitblazer wordt gebruikt voor het gemakkelijk en eenvoudig reinigen van het boorgat. De reinigingsborstel wordt gebruikt voor het verwijderen van boorstof van de wanden van het boorgat. Hierdoor wordt gegarandeerd dat het chemisch anker zich met het betonfundament verbindt.	9003414 18785 6
Chemisch anker	Her chemisch anker is nodig om de ankerstangen stevig in het beton te plaatsen.	Inhoud 300 ml voldoende voor minst. 16 stk. ankerstangen M12 x 160 9003414 18782 5
Kitpistool	Het kitpistool wordt gebruikt om het chemisch anker nauwkeurig te doseren. Dankzij de overdracht kan dit zonder veel moeite gedaan worden.	geschikt voor 310 ml patronen 9003414 18783 2
Ankerstangen	De ankerstangen worden in de fundamente verankerd en garanderen een veilige verbinding tussen fundamente en Biohort schutting incl. voetplaat. Elk artikel 4stk. – voldoende voor een staander.	M12 x 160 R Incl. moeren en sluitringen 9003414 18786 3



Bergingen

Vertrouw op kwaliteit en levensduur



Tuinboxen

Outdoorboxen voor tuin, terras etc.



Fietsenstallingen

Fietsen, scooters etc. veilig opbergen



Boxen voor afvalcontainers

Stijlvol, praktisch en onderhoudsvrij



Tuinbenodigdheden

Tuindesign op zijn best

Uw vakhandel:



Biohort staat voor "Leven in de tuin"

Hier vindt u onze adviesverkoopprijzen:



follow us:

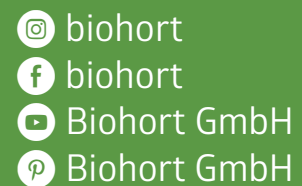

Biohort GmbH
PürNSTein 43, 4120 Neufelden, Oostenrijk
Tel: +43(0)7282 / 7788 0
E-Mail: office@biohort.at
www.biohort.com

Technische wijzigingen, drukfouten en kleurafwijkingen voorbehouden.
ZD101030 - NL