

# Utendørs oppbevarings løsninger til din hage



STORAGE  
THE ORIGINAL  
SOLUTIONS

HighLine® størrelse H2, kvarts grå metallic  
(Med Aluminium gulv ramme, Aluminium gulv plater, Dobbeltdør, dør kurv og sykkelholder BikeHolder som Tilbehør)



 100% PRODUSERT I ØSTERRIKE | PRODUKT KATALOG 2024



---

Din vedvarende  
tilfredshet står i  
fokus for Biohort.

### Kjære kunde!

Biohort-produktene byr på den beste kvalitet, funksjonalitet og sikkerhet. Våre kunder verdsetter særlig at våre løsninger for oppbevaring har så lang levetid og er vedlikeholdsfrie.

Biohort sine boder har i 30 år bevist sin kvalitet og holdbarhet utendørs. Vi er en produksjonsbedrift i Østerrike med topp utdannede fagarbeidere. Vi bruker kun kvalitetmateriale fra godkjente leverandører. Våre varmformsinkede stålplater kommer fra renommerte jernverk i Tyskland og Østerrike. Med god samvittighet gir vi derfor 20 års garanti mot korrosjon.

La Biohort hjelpe deg med å realisere dine hagedrømmer: Med SmartBase og SmartBase<sup>PLUS</sup> fundamentløsninger, gratis leveranse og monterings service, fullfører vårt tilbud til en virkelig komplett løsning. Du finner mer på side 5.

Gjennomtenkt design og den høye Østerrikske kvalitets-standard som brukes i produksjonsprosessen, skaper produkter du vil ha glede av i flere tiår.

Vi garanterer personlig for dette.

Doktor Josef Priglinger  
Administrerende direktør

Sivilingeniør Maximilian Priglinger, MLS<sup>WU</sup>  
Administrerende direktør

## 4 Om Biohort

---

### 8 Uteboder

- 10 Neo
- 12 HighLine®
- 14 Panorama®
- 16 AvantGarde®, AvantGarde®ECO
- 18 Europa
- 20 Utstyrsskap
- 22 Tilbehør
- 26 BikeLift®
- 28 Fundaments løsninger SmartBase og SmartBase<sup>PLUS</sup>



### 32 Annekset **CASA NOVA**



### 34 Utendørs oppbevaring

- 36 Terrasse skap Romeo®
- 38 StoreMax®
- 40 HighBoard
- 42 LoungeBox®
- 44 StyleBox®
- 46 LeisureTime Box



### 48 Sykkeloppbevaring

- 50 MiniGarage
- 52 StoreMax®
- 54 HighBoard
- 26 BikeLift®



### 56 Søppelkasseoppbevaring

- 58 Alex®
- 60 StoreMax®
- 62 HighBoard



### 64 Høybedd

- 66 Høybed
- 68 Belvedere®
- 70 Tilbehør
- 72 DaVinci®



### 74 Utstyr til din hage

- 76 Levegg
- 78 MonAmi®
- 79 Charly®
- 80 WoodStock®



### 82 Detaljert informasjon

- 82 Kvalitet og bærekraft
- 84 Tekniske data
- 96 QR-kode prisinformasjon



### Leveres uten fraktgebyr

Klar til forsendelse innen 2 til 4 virkedager!\*  
Vi leverer direkte hjem til deg (gratis fram til fortauskanten). Veien må ha plass til en 38 tonns lastebil (minimum 3 meter bred).  
\*for lagervarer, unntatt Annekset CasaNova®



### Monteringsstjeneste

Biohort hjelper deg gjerne med å komme i kontakt med en montør/ montører som kan utføre monteringen av ditt Biohort produkt. Du finner mer informasjon om installasjon og anbefalte priser på:  
[www.biohort.com/monteringstjeneste](http://www.biohort.com/monteringstjeneste)



### Monterings videoer

For å hjelpe deg med monteringen har vi laget korte monteringsvideoer for mange av våre produkter. Du finner disse på vår YouTube-kanalen:  
[www.youtube.com/biohort](http://www.youtube.com/biohort)



# Biohort Vedlikeholdsfrie Løsninger

## Alt-i-en-løsning

Vi garanterer at våre kunder får langvarig tilfredshet med våre holdbare produkter av høy kvalitet. I tillegg tilbyr vi deg også en komplett, alt i en løsning servicepakke. Vår **kundeserviceavdeling** vil alltid ivareta dine behov så raskt som mulig, uavhengig av produktets størrelse.

Gjennom våre sertifiserte **montører** kan vi tilby montering. **fundament løsninger** SmartBase og SmartBase<sup>PLUS</sup> er tilgjengelige for alle boder og bygges raskere og renere enn dyre betongfundamenter. Sammen med våre online elektroniske verktøy som **produkt konfigurator** tilbyr Biohort den mest komplette tjenesten på markedet!



## Fundamentløsninger

Fundaments løsningene våre, SmartBase og SmartBase<sup>PLUS</sup> danner et stabilt fundament for Biohort bodene, utstyrskap og MiniGaragen. Fundamentet er stormsikkert og raskt å installere.

Mer informasjon på side 28 – 31 og på:

[www.biohort.com/fundament](http://www.biohort.com/fundament)



## Produkt konfigurator

Den nye Biohort 3D-simulatoren, visualiserer hvert produkt med bare noen få klikk, dette gjelder også for valgt tilbehør, det gir deg en pris med en gang. Dette er ikke alt. Den praktiske funksjonen lar deg plassere produktet direkte i din egen hage, enten via din smarttelefon eller nettbrett.

[www.biohort.com/konfigurator](http://www.biohort.com/konfigurator)



Fabrikk 3 St. Martin i. M.



Fabrikk 1 Neufelden



Fabrikk 2 Herzogsdorf

## Alt er **Laget** i Østerrike

Biohort har alltid produsert sine produkter i Østerrike, og det er vi veldig stolte av. Det finnes nå tre store fabrikker i den vestlige delen av Mühlviertel i øvre Østerrike.

Vi har bevisst valgt denne regionen med dyktige og kvalitetsbeviste medarbeidere. Dette gjør at vi kan produsere i best mulig Kvalitet.

# Dette er hva vi står for!



## Kvalitet

- 20 år garanti, for mere detaljer se på side 82
- Varmgalvaniserte, polyamidbelagte stålplater
- Skruer og hengsler er av rustfritt edelstål
- Vedlikeholdsfritt levetiden ut
- Regntett
- Produksjon i Østerrike

\*Gjelder kun bodene når de er riktig montert og forankret.



## Stabilitet

- Dobbel platetykkelse i forhold til våre konkurrenter
- Moderne og praktisk design
- Stormsikker (150 km/t, vindstyrke 12)
- Høy snølast\* på opptil 150 kg/m<sup>2</sup>



## Funksjonalitet

- Omfattende basisutstyr
- Brukervennlig
- Stort utvalg av tilbehør
- Varierte bruksmuligheter



## Service

- Hjemlevering er inkludert i prisen
- 3 til 4 ukers leveringstid
- Monterings håndbok med bilder/3D illustrasjoner for enkel montering
- Rådgivning fra Biohort-serviceteam
- Monteringsservice på forespørsel



## Sikkerhet

- Lås med vrihjulslås
- Kan ikke brenne

## Et selskap med historie:

### Begynnelsen til Biohort

På 1970-tallet produserte vi bodene ved Normstahl-anlegget i Niederwaldkirchen. Litt senere, i 1994, blir Biohort GmbH grunnlagt og i 1997 tok Dr. Josef Priglinger over 100% av Normstahls Biohort-aksjer.

Ved årtusenskiftet hadde Biohort allerede utstillinger i de fleste østerrikske byggevarebutikker og ble stadig mer kjent i den tysktalende verden. Gjennom flere år har Biohort etablert seg som markedsleder i Europa.

### Kontinuerlig produktutvikling

I den første tiden produserte vi ulike boder til hagen, metall kompostere og plantebed. Uteboden Europa ble presentert i 1996 og er fortsatt en klassiker. Flere og flere forskjellige modeller er etter hvert designet. Nesten hvert år kommer Biohort med ny idéer og produkter. Den nåværende porteføljen finnes i denne katalog. I tillegg til utvikling av nye produkter, forbedrer og utvider vi stadig våre eksisterende produkter. Innovasjon og Kvalitet er våre viktigste prioriteringer!



Uteboden Europa i begynnelsen

# FOR MER **GLEDE** I DIN HAGE







**10** Neo



**12** HighLine®



**14** Panorama®



**16** AvantGarde® & AvantGarde®ECO



**20** Europa



**22** Utstyrsskap



**32** CasaNova®



**Neo størrelse 2B, sølv metallic**  
(med aluminiums gulv ramme, aluminiums gulv plate, dobbelt dør som tilbehør)

# Neo

## Revolusjon innen design og funksjonalitet

### Et kvalitetsprodukt fra Biohort - basert på flere tiår med erfaring

De glatte veggflater og det elegante akrylglaspanelet i døren preger det moderne utseendet. Ekstra akrylglasplater kan installeres, fleksibelt, takket være et spesialutviklet panelsystem. For å sikre en hyggelig atmosfære regulerer tretaket fuktigheten sammen med det valgfrie grå/hvite innvendig panel og isolasjon.

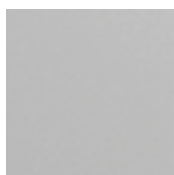

sølv metallic

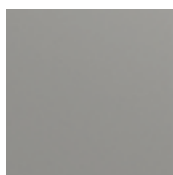

kvarts grå metallic



mørk grå metallic



**Størrelse 2B, mørk grå metallic med sidetak**  
Bak- og sidevegger som beskyttelse er tilgjengelig som ekstra utstyr (se tilbehør s. 24).  
Tips: Akryl glasspanel og FloraBoard er også tilgjengelig for Side tak.

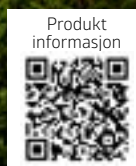
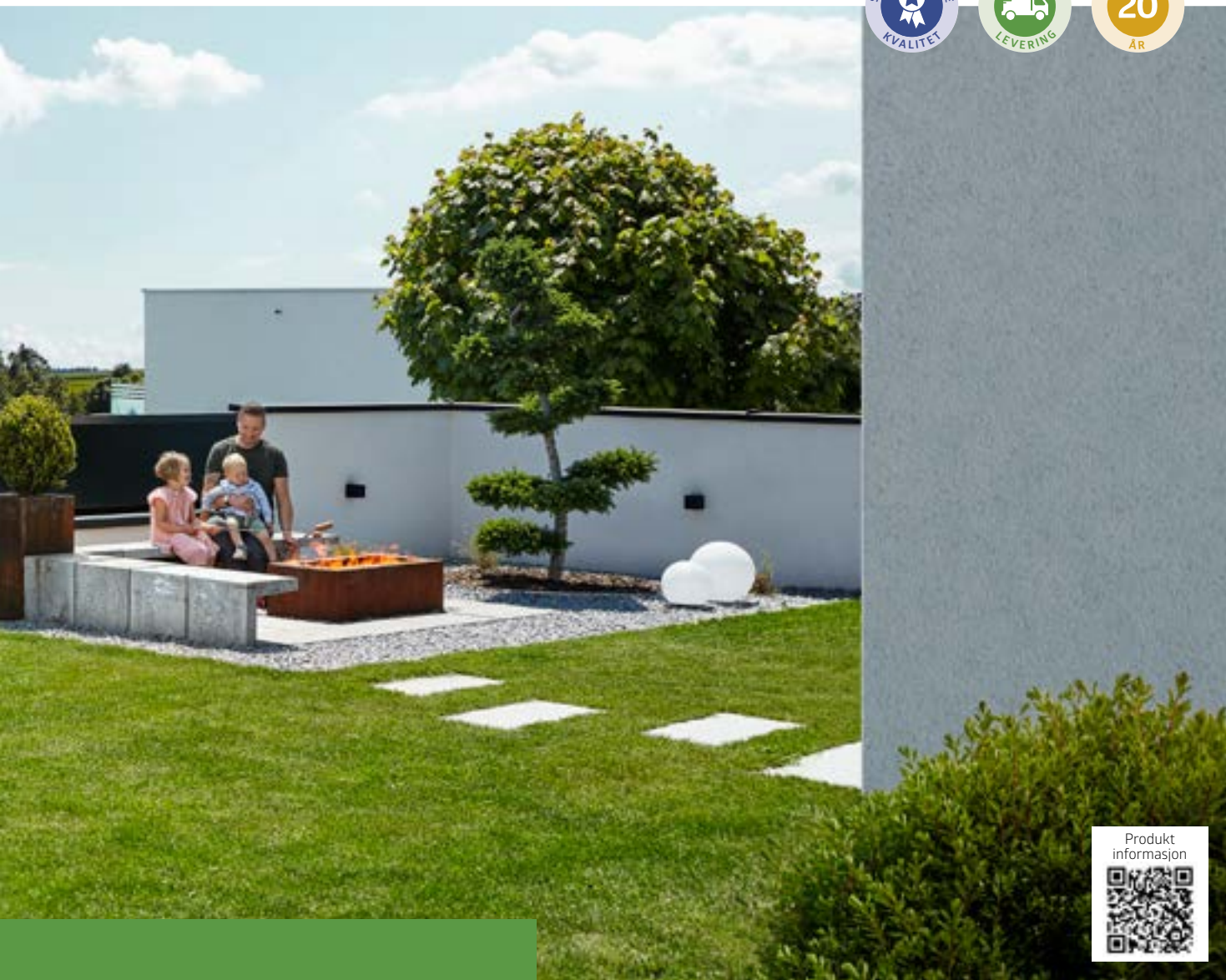

## Fordeler

### Sikkerhet:

- 3-dobbel foring med dørhåndtak av edelstål
- Stormsikker (150 km/t, vindstyrke 12)
- Høy snølast på opptil 150 kg/m<sup>2</sup>
- Ikke synlig skruer og nagler

### Funksjonalitet:

- Behagelig døråpning med gasstrykkfjær
- Valgfri innvendig panel og isolasjon
- Integrerte takrenner

### Basisutstyr:

- Farget glass i Standarddør
- Tretak laget av 19 mm kryssfiner med 1,5 mm EPDM takmembran
- Nedløpsrør sett (2 stk)
- Verktøyholder (2 stk)
- Verktøyhenger (2 stk)
- Hyller (2 stk.)

## Størrelser (i cm, ytre mål inkl. takoverheng)

### Døråpning:

Standard dør (høyre dørhengsel): 83 x 200 cm (B x H) - standar døren kan monteres på siden av boden.

Dobbel dør: 167 x 200 cm (B x H) - standar døren kan monteres på 236 cm siden av boden.

De grønne stolpene viser hvilke side man kan montere festene på (fra størrelse 2A og oppover) for beste sluttresultat. For mere detaljer se på side 24.

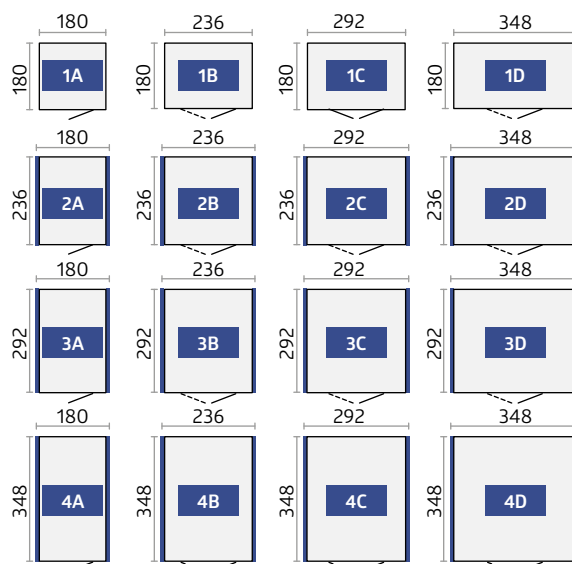

Tekniske detaljer og detaljert informasjon finner du på side 84 – 85.



Valgfritt tilbehør finnes på sidene 22 – 31.



HighLine®, størrelse H2, mørk grå metallic  
(med aluminiums gulv ramme, aluminiums gulv plate,  
dobbel dør som tilbehør)

# HighLine®

## Forbilde innen teknikk og design

### Boden HighLine® oppfyller dine høye krav

Sofistikert industriell design i imponerende form: Det moderne flate taket og det integrerte vinduet hele veien rundt gjør HighLine® til en fryd for øyet. For optimal sikkerhet sørger en 3-dobbel foring og en sylindrelås for dette. Dørbladet åpnes og lukkes halvautomatisk ved hjelp av gasstrykkfjær. I tillegg er den HighLine® helt vedlikeholdsfri!



sølv  
metallic

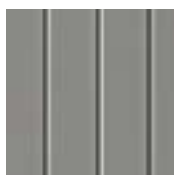

kvarts grå  
metallic



mørk grå  
metallic

(Takoverflate er alltid i fargen kvarts grå metallic)



**Størrelse H3, sølv metallic med sidetak**  
Bak- og sidevegger som beskyttelse er  
tilgjengelig som ekstra utstyr (se tilbehør s.  
24).



## Fordeler

### Sikkerhet:

- 3-dobbel foring med dørhåndtak av edelstål
- Stormsikker (150 km/t, vindstyrke 12)
- Høy snølast på opptil 150 kg/m<sup>2</sup>

### Funksjonalitet:

- Integrrert takrenne med tilkobling for en 1 1/4" slange
- Takrenne med integrrert løv fanger på begge sider
- Behagelig døråpning med gasstrykkfjær

### Basisutstyr:

- vindu av akrylglass hele veien rundt
- Verktøyholder (2 stk)
- Verktøyhenger (4 stk)
- Hyller og hyllestolper (2 stk av hver)

## Størrelser (i cm, ytre mål inkl. takoverheng)

### Døråpning:

Standard dør (høyre dørhengsel): 76 x 182 cm (B x H)  
Dobbel dør: 155 x 182 cm (B x H)

De grønne stolpene viser hvilke side man kan montere festene på (fra størrelse 2A og oppover) for beste sluttresultat. For mere detaljer se på side 24. Stiplede linjer indikerer takoverhenget.

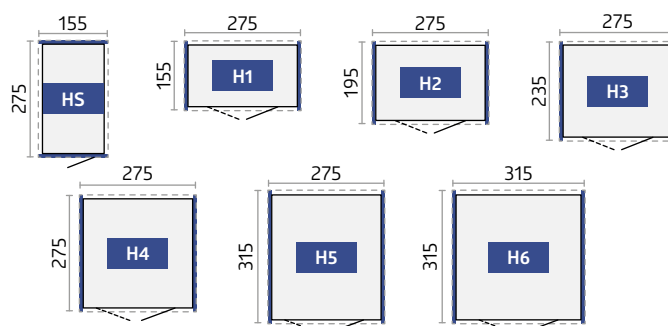

**Tips:** Du kan rotere HighLine® fra størrelsen H2 for å passe dine egne preferanser, og standarddøren kan installeres i hvilken som helst sidevegg. Fra størrelse H4 og oppover, er det også en mulighet å montere dobbelører i sideveggen.

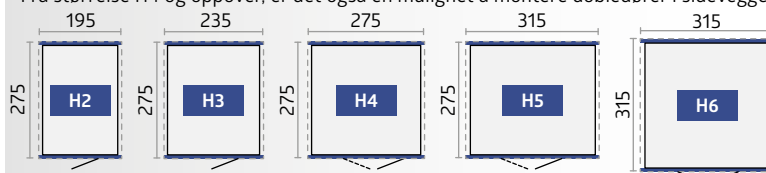

Tekniske detaljer og **detaljert informasjon** finner du på side 86 – 88.



Valgfritt tilbehør finnes på sidene 22 – 31.



Panorama® størrelse P2, mørk grå metallic  
(med aluminiums gulv ramme, aluminiums gulv plate,  
og FloraBoard som tilbehør)

# Panorama®

## Innvendig belysning

### Det fine med naturlig lys

Det komplette takvinduet av akrylglass gir boden Panorama® et flott utseende, gjør at denne modellen gir sitt moderne preg og passer inn i omgivelsene. Den anerkjente Biohort-kvaliteten på materialer og håndverk sammen med valg av individuelle utstyrs alternativer og utvalget av tilgjengelige størrelser gjør Panorama® til den perfekte boden for å møte dine høye krav.



sølv  
metallic



kvarts grå  
metallic

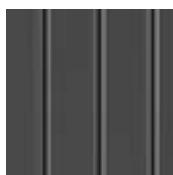

mørk grå  
metallic



**Størrelse P2, kvarts grå metallic**

Standard dør kan monteres i hvilken som helst sidevegg fra størrelse P2 og oppover.

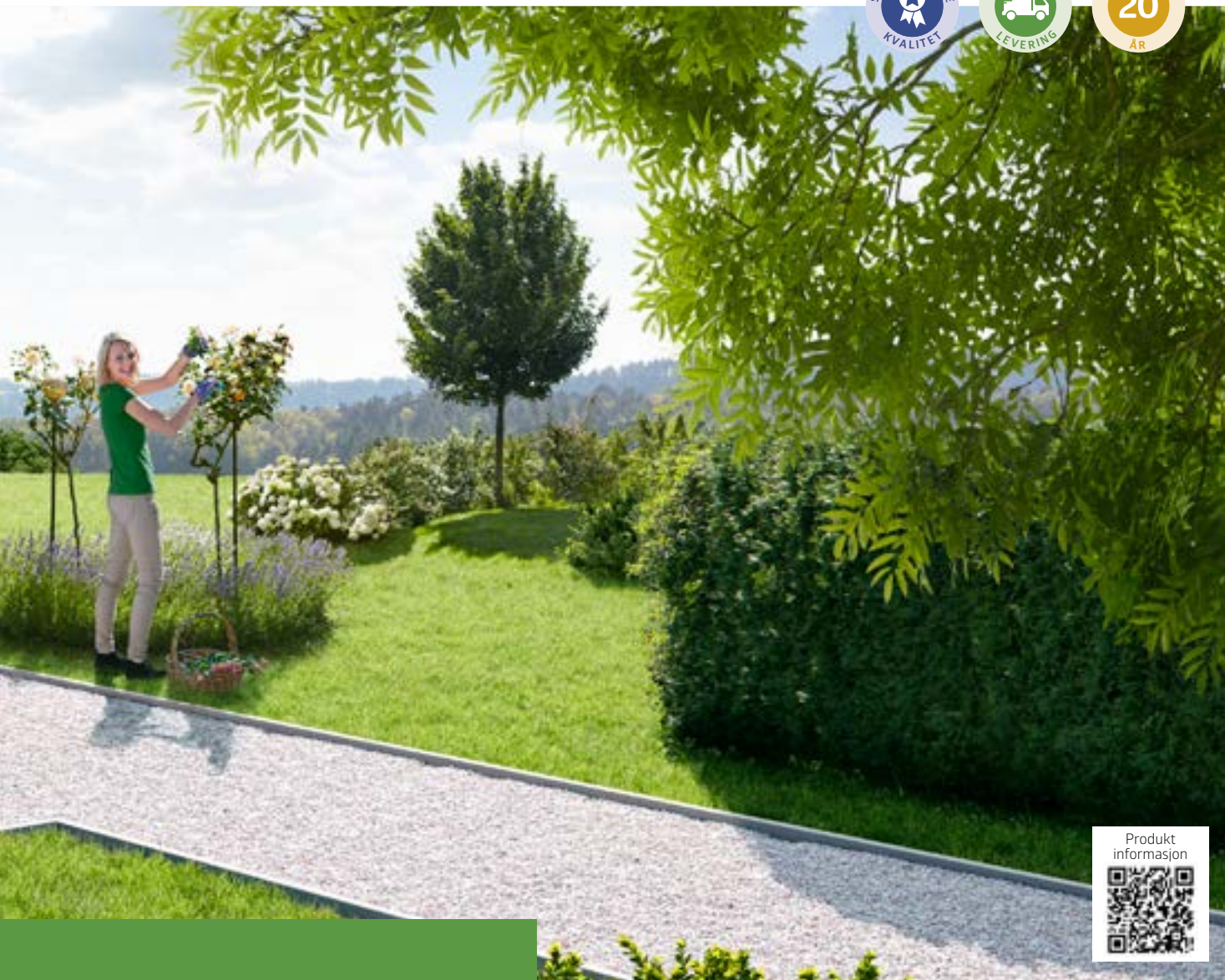

Produkt  
informasjon



## Fordeler

### Sikkerhet:

- 3-dobbel foring med dørhåndtak av edelstål
- Stormsikker (150 km/t, vindstyrke 12)
- Høy snølast på opptil 150 kg/m<sup>2</sup>

### Funksjonalitet:

- Integrert takrenne med tilkobling for en 1 1/4" slange
- Takrenne med integrert løv fanger på begge sider
- Behagelig døråpning med gasstrykkfjær

### Basisutstyr:

- vindu av akrylglass hele veien rundt
- Verktøyholder (2 stk)
- Verktøyhenger (4 stk)
- Hyller og hyllestolper (2 stk av hver)

## Størrelser (i cm, ytre mål inkl. takoverheng)

### Døråpning:

Standard dør (høyre dørhengsel): 76 x 182 cm (B x H) - fra størrelsen P2 kan standard døren monteres på siden av boden.

Dobbel dør: 155 x 182 cm (B x H) - fra størrelsen P4 kan standard døren monteres på siden av boden.

Stiplede linjer indikerer takoverhenget.

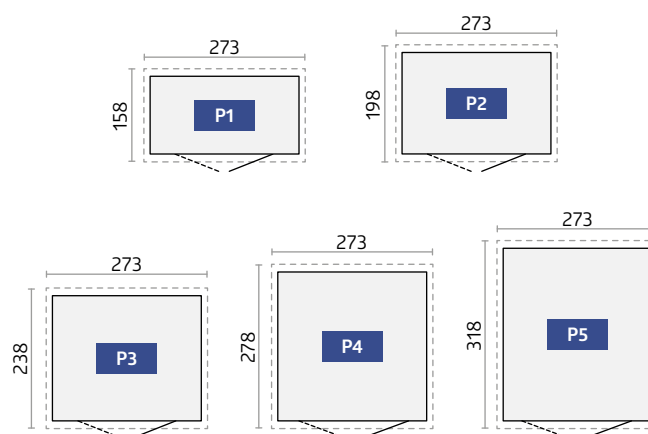

Valgfritt tilbehør finnes på sidene 22 – 31.



reddot design award



AvantGarde® størrelse A5, sølv metallic  
(med gulv rammen i aluminium og gulv plater i aluminium som ekstra utstyr)

Produkt informasjon



# AvantGarde®

Moderne arkitektur

## Topp kvalitet og en flott hage bod

AvantGarde® gjør ære på navnet sitt. Det er en svært stabil redskapsbod av metall som lever opp til kravene som moderne arkitektur stiller. Bodens pene utseende og med mange praktiske fordeler for den daglige bruken, garanterer mye glede. Det at redskapsbodene er vedlikeholdsfri livet ut og du vil spare penger og kostbar fritid.



sølv metallic



kvarts grå metallic



mørk grå metallic



Størrelse A3, mørk grå metallic, med smal dobbel dør



# AvantGarde® ECO

ECO versjon til en attraktiv pris!



størrelse A5 i ECO-versjonen, kvarts grå metallic med Standard dør

For prisbevisste kjøpere anbefaler vi ECO-versjonen med standard dør eller dobbel dør og sylindrlås.

Med integrert organisasjonssystem på innsiden av døren og dørkroker i stedet for gasstrykkfjær. **ECO-versjonen leveres uten standardutstyr, noe som gjør den attraktiv i pris.** Døråpning og størrelser, akkurat som AvantGarde®. Også tilgjengelig med Dobbelttdør.

## Fordeler

### Sikkerhet:

- 3-dobbel foring med dørhåndtak av edelstål / 2-veis låsemekanisme for ECO-versjon
- Stormsikker (150 km/t, vindstyrke 12)
- Høy snølast på opptil 150 kg/m<sup>2</sup>

### Funksjonalitet:

- Integrert takrenne med tilkobling for en 1 1/4"slange
- Takvindu av akrylglass med takoverheng

### Basisutstyr\*:

- Verktøyholder (2 stk)
- Verktøyhenger (4 stk)
- Hyller og hyllestolper (2 stk av hver)
- Behagelig døråpning med gasstrykkfjær

\*ikke inkludert i ECO-versjonen

## Størrelser AvantGarde® og AvantGarde® ECO

Størrelser (i cm, ytre mål inkl. takoverheng)

### Døråpning:

Standard dør (høyre dørhengsel): 76 x 182 cm (B x H)

Dobbel dør A1 - A4: 139 x 182 cm (B x H)

Dobbel dør A5 - A8: 155 x 182 cm (B x H)

Stiplede linjer indikerer takoverhenget.

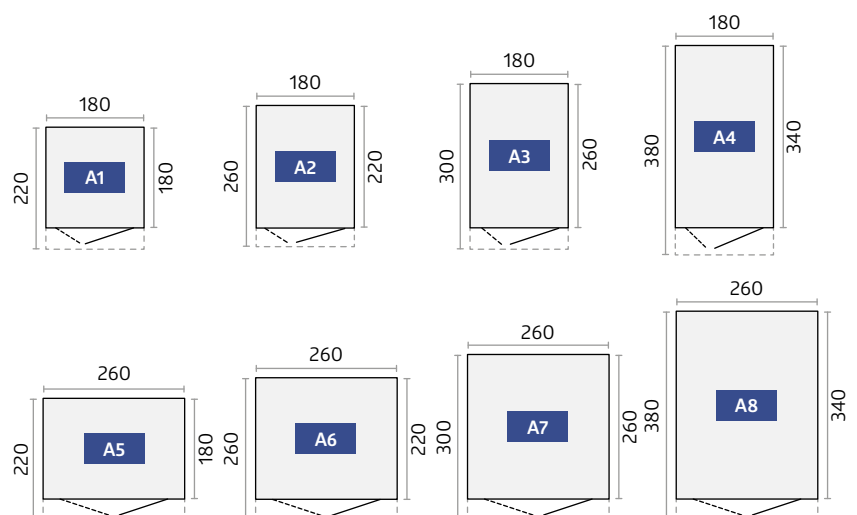

Valgfritt tilbehør finnes på sidene 22 - 31.



**Europa størrelse 3, kvarts grå metallic**  
(med gulv rammen i aluminium og gulv paneler i aluminium som ekstra utstyr)

# Europa

Kvalitet til rimelig pris

## Alt er godt organisert med Biohort klassikeren

Har vist sin kvalitet i flere ti år og er fortsatt svært populær! Mer enn 150 000 enheter av Europa boder har blitt solgt, og de stolte eierne liker dem. Den Høye Stabiliteten, holdbare materialene og at det er vedlikeholds fritt er årsaken til det. Det funksjonelle utstyret letter arbeidet og skaper orden. Et omfattende basisutstyr og gjennomtenkt tilbehør som oppfyller alle ønsker.



sølv metallic



kvarts grå metallic



mørk grå metallic



mørk grønn



**Størrelse 4, mørk grå metallic med sidetak**  
(se tilbehør på side 24)



## Fordeler

### Sikkerhet:

- 2-dobbelt foring med vridersylinderlås
- Stormsikker (150 km/t, vindstyrke 12)
- Høy snølast på opptil 150 kg/m<sup>2</sup>

### Funksjonalitet:

- Integrrert takrenne med tilkobling for en 1"slange

### Basisutstyr:

- Dobbel dør:
- Integrrert organisasjonssystem på innsiden av dørpanelet (inkl. 6 kroker)
- Verktøyhenger (4 stk)
- Hyller og hyllestolper (2 stk av hver)
- 2 ekstra monteringsbrakett for veggmontering (for størrelse 2A & 4A)
- Dørkroker for å sikre de åpne dørene

## Størrelser (i cm, ytre mål inkl. takoverheng)

### Døråpning:

Dobbel dør: 135 x 170 cm (B x H) - fra størrelse 2A kan man installere en dobbelt dør, denne vil ikke bli mot en av hjørnene og ikke i midten av sideveggen. Dobbeltdør mulig, for størrelsene 2, 3, 4, 5, 6 og 7, side installasjon av Dobbeltdør er mulig.

Stiplede linjer indikerer takoverheng.

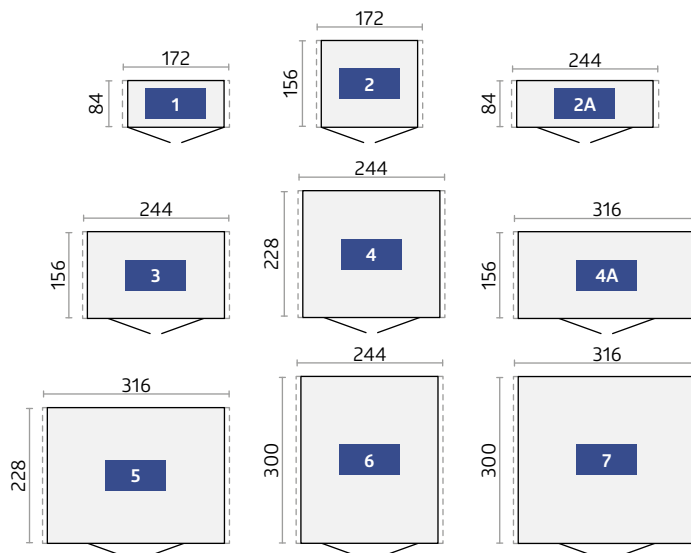

Valgfritt tilbehør finnes på sidene 22 – 31.

Tekniske detaljer og detaljert informasjon finner du på side 88 – 89.



Utstyrsskap størrelse 230, kvarts grå metallic  
(med gulv rammen i aluminium og gulv paneler i aluminium som ekstra utstyr)

# Utstyrsskap

Liten, men storartet

## Pent skap med stor nytteverdi

Det viser sin kvalitet der hvor det er trangt om plassen. I hagen, på terrassen, i garasjen eller på balkongen tar det vare på og holder orden på uteplassen din. Med Biohort-utstyrsskapet kan du oppbevare hageredskaper, grill, hagemøbler, verktøy, leker e.l. slik at de er beskyttet mot regn og tyveri. Den blander seg harmonisk inn i sin plassering takket være syv forskjellige størrelser og sin elegante design.



sølv metallic



kvarts grå metallic



mørk grå metallic



Størrelse 90, mørk-grå metallic med aluminiums gulv ramme og aluminiums gulv plate som tilbehør

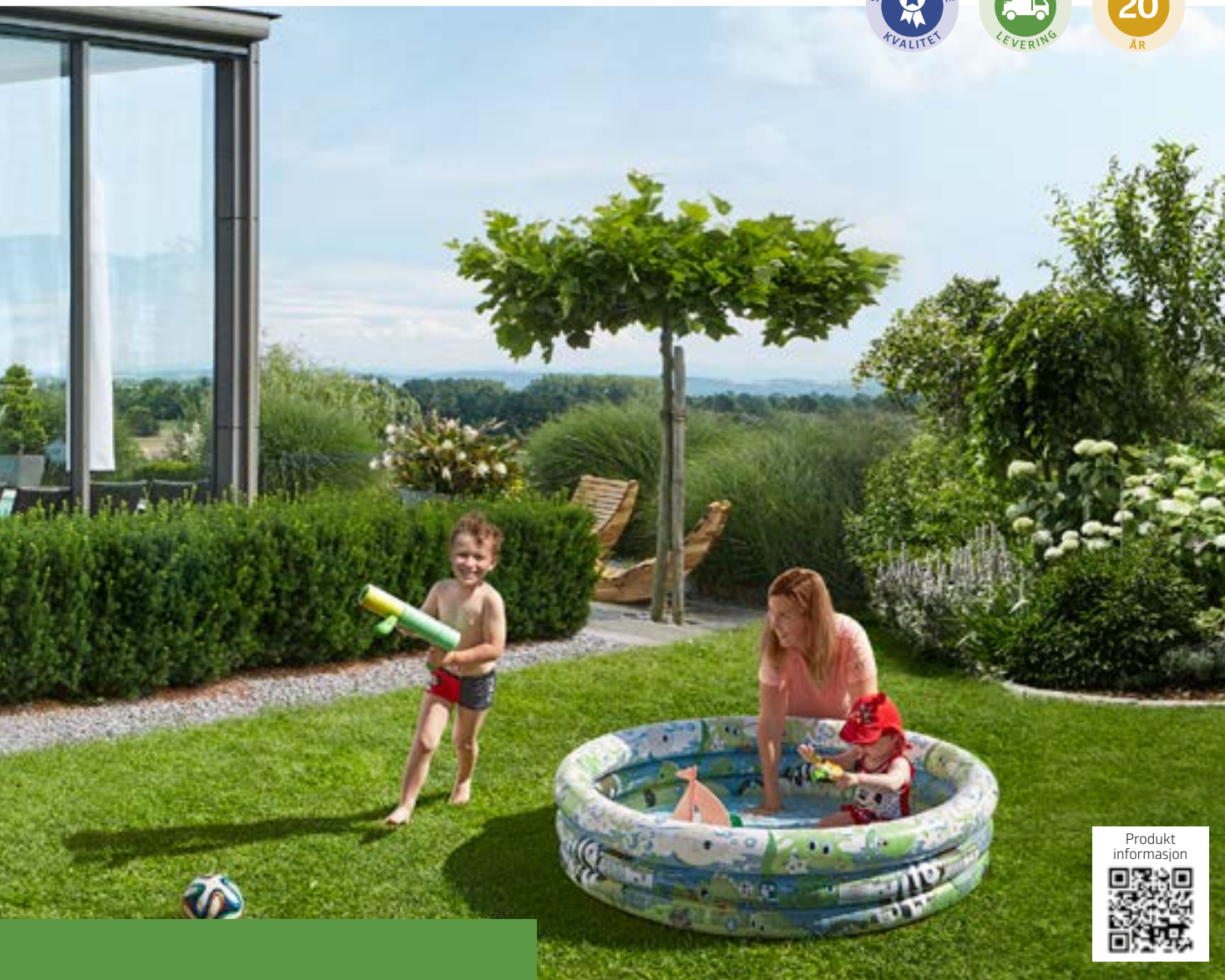

## Fordeler

- Usynlig, integrert gjennomlufting
- Regntett

## Sikkerhet:

- 2-dobbelt foring med vridersylinderlås
- Kan ikke brenne

## Basisutstyr:

- Dobbeltdør (fra størrelse 150)
- Integrert organisasjonssystem på innsiden av dørpanelet (inkl. 6 kroker)
- Verktøyhenger (4 stk)
- Hyller og hyllestolper (2 stk av hver)
- Dørkroker for å sikre de åpne dørene

## Størrelser (i cm, ytre dimensjoner)

### Døråpning:

Størrelse 90: 65 x 170 cm (B x H), størrelse 150 og 230: 135 x 170 cm (B x H)

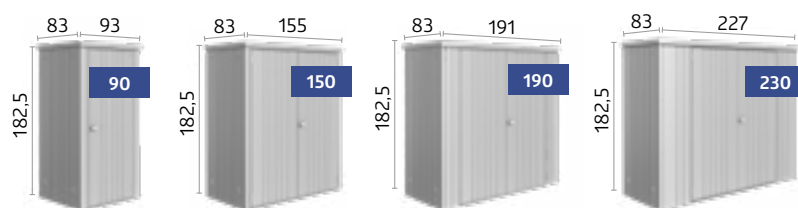

## Dobbel dybde størrelser (i cm, ytre dimensjoner)

### Døråpning:

135 x 170 cm (B x H)

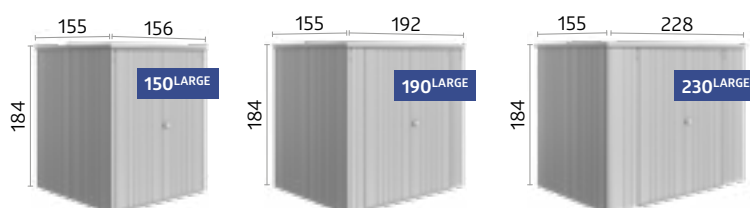

Valgfritt tilbehør finnes på sidene 22 – 31.

✓ **Basisutstyr**  
★ **Valgfritt tilbehør**

		Neo**	HighLine®	Panorama®	AvantGarde®	AvantGarde®ECO	Europa	Utstyrsskap
01	<b>Hyllestolper</b> Før montering av tilbehør som hyller, kurver, Krok-Sett, og Klappbord. <b>Basisutstyr: Inkluderer 2 Hyllestolper.</b> (Unntak Uteboden Neo: Her kreves ingen støtteskinner, Uteboden AvantGarde®ECO: ikke Basisutstyr)		✓ ★	✓ ★	✓ ★	★	✓ ★	✓ ★
02	<b>Hyller</b> Hyller med en dybde på 24,5 cm eller 43,5 cm er opphengt i 2 støtteskinner*. 2 stk per pakke (Unntak på bod Neo: hyller på 26 cm eller 44,5 cm dybde) Vektgrense: 15 kg per hyller. <b>Basisutstyr: 2 hyller</b> (unntak Utebod AvantGarde®ECO: No Basisutstyr)	✓ ★	✓ ★	✓ ★	✓ ★	★	✓ ★	✓ ★
03	<b>Verktøyhenger</b> Til opphenging av spader, river, hageslanger etc. (Vektgrense: 10 kg) <b>Basisutstyr: 4 stk.</b> (unntak redskapsbod Neo: 2 hyller, unntak Utebod AvantGarde®ECO: No Basisutstyr)	✓ ★	✓ ★	✓ ★	✓ ★	★	✓ ★	✓ ★
04	<b>Verktøyholder</b> På innsiden av dørbladene. Max. 4 verktøyholdere per dørblad er mulig. <b>Basisutstyr: 2 hyller</b> (unntak Utebod AvantGarde®ECO: No Basisutstyr)	✓ ★	✓ ★	✓ ★	✓ ★	★		
05	<b>Dørkurver</b> Dørkurvene kan enkelt festes på innsiden av døren. Ideell for oppbevaring av hageredskaper, hansker osv. med alt innen kort rekkevidde (2 stk per pakke). Størrelse (B x D x H): 37 x 10 x 9,5 cm, lastekapasitet: 1 kg per dør kurv	★	★	★	★	★	★	★
06	<b>Hyllekurver*</b> Hyllekurvene henges opp i 2 støtteskinner*. Ideell for lagring av plantevernmidler, plenfrø, bokser og verktøy. 2 stk per pakke Størrelse (B x D x H): 72 x 16 x 11 cm, lastekapasitet: 3 kg per dør kurv	★	★	★	★	★	★	★
07	<b>Krok-Sett</b> Bestående av kombinasjon-, håndtak og spadeholder og en veggskinne, som må monteres i to støtteskinner*.	★	★	★	★	★	★	★
08	<b>Kurv</b> Ideell for oppbevaring av små gjenstander, inkluderer veggfeste for oppheng mellom 2 støtteskinner*. Kurv i svart polyester. Størrelse (B x D x H): 67 x 34 x 20 cm (Unntak boden Neo: 55 x 34 x 20 cm).	★	★	★	★	★	★	★
09	<b>Klapp bord</b> Det plassbesparende sammenleggbare bordet kan enkelt settes inn i 2 støtteskinner*. På den måten får du raskt en stabil arbeidsflate. Lastekapasitet max. 30 kg, størrelse (B x D): 69 x 58 cm.		★	★	★	★	★	★
10	<b>Strømpanel</b> Diskret, skjult kabel kanal og enkel montering av brytere og kontakter (elektrisk utstyr i bildet ikke inkludert).	★	★	★	★	★	★	★
11	<b>LED-lampe</b> Batteridrevet lys med bevegelsessensor og permanent lysknapp; magnetisk feste mulighet, inkl. USB-ladekabel.	★	★	★	★	★	★	★
12	<b>Nedløpsrør sett</b> To nedløpsrør i samme farge som boden, inkl. festemateriell.	✓	★	★	★	★	★	
13	<b>Interiørpaneler</b> Grå hvite veggpaneler er ganske enkelt heftet inn i sideveggene og skrues på plass.	★						
14	<b>Isolasjon</b> Innvendig veggpanel kan også utstyres med 40 mm tykk isolasjon (isoporplater), som åpner for mange nye muligheter for boden.	★						

\*Støtteskinner er ikke inkludert i leveranse (unntak Uteboden Neo: Ingen hyller-støtteskinner er nødvendig).

\*\*Viktig: Bodene Neo har ingen bølger som de andre bodene, dette er ikke tatt hensyn til i illustrasjonen.



01 Hyllestolper  
02 Hyller



03 Verktøyhenger



04 Verktøyholder



05 Dørkurver



07 Krok-Sett



08 Kurv



06 Hyller kurver



09 Klapp bord



10 Strømpanel



11 LED-lampe



12 Nedløpsrør sett

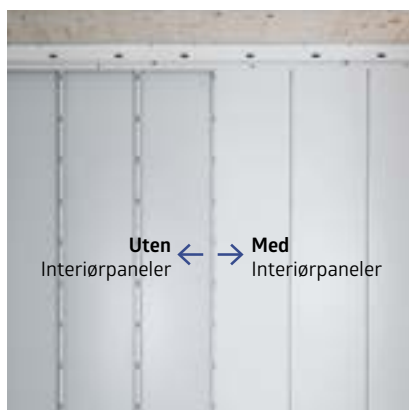

13 Interiørpaneler  
til boden Neo



14 Isolasjon  
til boden Neo (usynlig)

✓ **Basisutstyr**  
 ★ **Valgfritt tilbehør**

		Neo	HighLine®	Panorama®	AvantGarde®	AvantGarde®ECO	Europa	Utstyrsskap
15	<b>FloraBoard</b> To stolper i samme farge som boden, festes til ytterveggen og blomsterkassene kan henges på disse i en passende høyde. Plastinnlegg, gjør planting enklere, er inkludert som standard. <b>Tips:</b> For boden Neo er FloraBoard også tilgjengelig for Side tak med side eller Bakvegg.	★	★	★	★	★		
16	<b>Vinduselement</b> Sidevegg-panelet med metallrammen, hengslet vindu (plexiglass) bringer enda mer dagslys inn i bod og gir en klar utsikt over hagen (vindusåpning: 50 x 60 cm).		★	★	★	★	★	
17	<b>Glass panel</b> Det fargede glasspanelet er laget i ekte herdet glass, og sitter i en metallramme (Mål: 28 x 207 cm). Et farget glasspanel montert i en metall-ramme kan installeres fleksibelt i alle Sidevegger, men ikke ved siden av en dør, hjørnepanel eller et annet glasspanel. <b>Tips:</b> Glasspanelet er også tilgjengelig for sidetaket, enten i side- eller bakvegg.	★						
18	<b>Gasstrykkfjær-sett</b> Gir en komfortabel døråpning. <b>Basisutstyr: 2 stykker (unntatt til bodene AvantGarde®ECO, Europa og Utstyrsskap).</b> Også tilgjengelig som valgfritt-tilbehør for boden AvantGarde®ECO.	✓	✓	✓	✓	★		
19	<b>Dobbel dør</b> Hvis redskapsboden din suppleres med et venstre dørblad, blir det lettere å kjøre store maskiner inn og ut. Det doble dørpanelet er utstyrt på innsiden med en roterende lås og med en gassfjær (Unntak: Hage bodene AvantGarde®ECO, Europa og utstyrsskap). Bodene Neo: Standard med glasspanel i det høyre dørpanelet. (Unntak Utstyrsskap størrelse 90).	★	★	★	★	★	✓	✓
20	<b>Ekstra dør</b> Inkludert i levering av ekstra dør er et dørhåndtak i rustfritt stål med standard sylinder, en 3-veis låsemekanisme, en gassfjær, hengsler, to verktøyholdere samt nødvendige metallbeslag for hengselposisjonene.. Døren kan hengsles* til høyre og på forespørsel også til venstre. Bodene Neo: Standard med farget glasspanel.	★	★	★	★			
	Ute boden AvantGarde®ECO: Døren er også tilgjengelig i den mer KOSTNADSEFFEKTIVE ECO-versjonen, med T-håndtak sylindrelås., inkl. 2-dobbelt foring, dørkroker, hengsler og organisasjonssystem på innsiden av døren  Ute boden Europa: Dobbeltdør, med T-håndtak sylindrelås., inkl. 2-dobbelt foring, dørkroker, hengsler og organisasjonssystem på innsiden av døren					★		★
	<b>Sidetak</b> Sidetaket kan festes til boden Neo (fra størrelse 2A og oppover) på enten på den ene eller begge sider. Bredden på sidetaket er 300 cm. Aluminiumsstøttene er utstyrt med høydejusterbare føtter. To nedløpsrør er inkludert.	★						
21	Sidetak kan festes på HighLine® (fra størrelse H2 og oppover) på siden av takrennen - på begge sider – etter hvilken løsning som passer best til dit behov. Den er tilgjengelig i to forskjellige størrelser. Bredden på side taket i størrelse S er 150 cm og for størrelse L 282 cm. Aluminiumsstøttene er utstyrt med høydejusterbare føtter. Nedløpsrør er inkludert.  Sidetaket til boden Europa kan festes til begge sider av boden. Settet inneholder alle de ekstra delene, takrenne og støtter som kreves for montering (ikke tilgjengelig for bod størrelser 1 og 2A).		★					★
22	<b>Sidevegger og bakvegger til sidetaket</b> Etter eget valg kan du feste en bakvegg eller en sidevegg til side taket på HighLine® (fra størrelse H2) Neo (fra størrelsen 2A). De er tilgjengelige i bodens farger.	★	★					

\*Unntak boden Neo: Her er det kun mulig med dørhengsel til høyre.





15 FloraBoard



16 Vinduselement



17 Glasspanel  
til boden Neo



18 Gasstrykkfjær-sett



19 Dobbel dør / 20 Ekstra dør

ECO-versjon



21 Sidetak  
til boden Neo



21 Side tak  
til bodene Neo / HighLine® / Europa



22 Sidevegger og bakvegger til sidetaket  
til redskapsbod HighLine®





22 Sidevegger og bakvegger til sidetaket  
til redskapsbod Neo



Sjekk din sykkel: [www.biohort.com/bikelift](http://www.biohort.com/bikelift)

### Fordeler med BikeLift®

-  låsbar sykkel
-  Løfte-funksjon for sykler som veier opptil 30 kg.
-  egnet for-dekkbredder på opptil 77 mm/3 tommer

Biohort BikeLift® kan monteres på veggen i kjelleren, i garasjen eller i en carport med noen få enkle trinn. Den er enda enklere å installere den i en Biohort-bod – BikeLift® kan ganske enkelt hektes inn der som et valgfritt-tilbehør.

### Den innovative sykkelheisen er tilgjengelig i to varianter:

Standard eller med Svingbart feste

### En enkel løfte-funksjon for hver sykkel

Fra terrengsykkel til racer sykkel – Biohort BikeLift® kan trekke enhver sykkel vertikalt oppover veggen, av seg selv. Dette er enkelt og sparer plass.



#### Hekt inn på

Bare å hekt forhjulet inn i BikeLift®. Kroken passer til alle dekkbredder på opptil 77 mm.

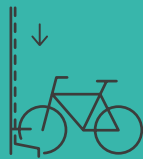

#### Trykk

Et lett trykk ned på styret til sykkelen er nok til å aktivere den automatiske løftefunksjonen.



#### Løfte

Takket være den sterke fjærkraft trekker BikeLift® hver sykkel opp til en vekt på 30 kg som av seg selv.



#### Spar plass

Sykkelen festes trygt og kan låses, henger vertikalt på veggen for å Spare plass.

## ★ Valgfritt tilbehør

		Neo**	HighLine®	Panorama®	AvantGarde®	AvantGarde®ECO	Europa	Utstyrskap
<b>23 BikeLift® Standard</b>	Den mekaniske sykkelheisen hektes enkelt inn i vegg profilene og er egnet for sykler med en ytre dekkdiameter på opptil 29 tommer, en dekkbredde på maks 77 mm, en total høyde på felgen inkl. dekk på maks 77 mm, en maksimal sykkellengde på 1,95 m og en maksimal vekt på 30 kg. Enden av bakskjermen og bagasjebrettet må ikke stikke ut over dekket. Integrert låsarm for sykkellåser.	★	★	★	★	★	★	
<b>24 BikeLift® med svingbart feste</b>	For enda mer plassbesparende, kan sykkelen foldes til siden av veggen takket være enheten. I Uteboden Europa kan BikeLift® med Svingbart feste bare monteres sentralt på bakveggen.	★	★	★	★	★	★	
<b>25 Rampe for dørterskel</b>	For ute og inne, for praktisk kryssing av dør terskelen, kun mulig med aluminiums gulv ramme og dobbel dør. Bæreevne max. 200 kg. 135 cm (Unntak for boden Neo: 163,5 cm)	★	★	★	★	★	★	
<b>26 Sykkelstativ BikeMax</b>	Utebod Europa: Høydejusterbar i 6 forskjellige stillinger, for sykler opp til 26 tommer, med en dekktykkelse på max. 5 cm og en max. vekt på 25 kg. Boden Neo, AvantGarde®, HighLine®, Panorama®: høydejusterbar i 8 forskjellige posisjoner og passer for sykler med opptil 29". Integrert låsarm for sykkellåser.	★	★	★	★	★	★	
<b>27 Sykkelholder BikeHolder</b>	Gir optimal lagring av sykler, bunnplaten er festes i to støtteskiner. Det plassbesparende sammenleggbare bordet kan enkelt settes inn i 2 støtteskiner*. Sykkelen settes raskt og enkelt på plass, holdes av dekkene, max 3 sykler per BikeHolder.	★	★	★	★	★	★	

\*Støtteskiner er ikke inkludert i leveranse (unntak Uteboden Neo: Ingen hyller-støtteskiner er nødvendig).  
Viktig: Bodene Neo har ingen bølger som de andre bodene, dette er ikke tatt hensyn til i illustrasjonen.



23 BikeLift® Standard



24 BikeLift® med svingbart feste



25 Rampe for dørterskel



26 Sykkelstativ BikeMax



27 Sykkelholder BikeHolder

Tekniske detaljer og detaljert informasjon finner du på side 84 – 89.

# Fundamentløsninger

Mer informasjon om fundament finner du i brosjyren og på: [www.biohort.com/fundament](http://www.biohort.com/fundament)

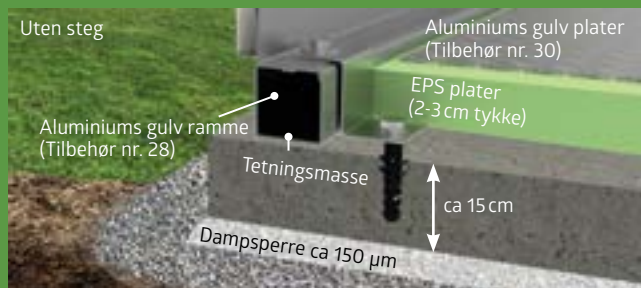

## Betongfundament

En grunnplate av armert betong på en grusbunn er optimalt. Med denne typen fundament må du også sørge for at ikke noe vann kan trenge inn i boden på bakkenivå. Det forskjøvne fundamentet med et omkretssteg på 2 cm x 7 cm er den ideelle designen for dette (aluminiums gulv ramme og aluminiums gulv plate kan ikke brukes).

Som et alternativ til den trappede overflaten av betongfundamentet, kan en kontinuerlig flat betongplate også helles. **Aluminium gulv ramme**, som er tilgjengelig som tilbehør, gjør det enklere å jevne ut ujevne overflater. Aluminium gulv ramme gjør det også mulig å bruke **Aluminium gulv plater** og et underlag med stive EPS-plater (ikke inkludert).

## Punkt fundament

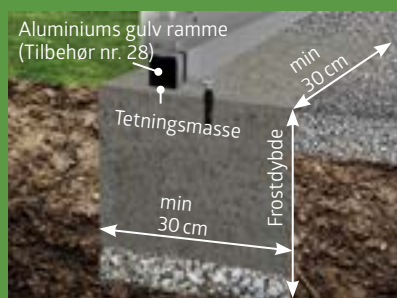

Et annet alternativ for å montere opp boden på, ved et ujevnt underlag, er et Punkt fundament i forbindelse med en **Aluminium gulv ramme**.

## Belegningsstein

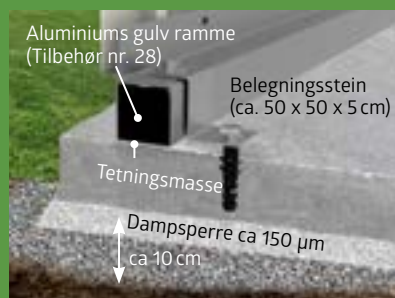

En god og billig løsning er å legge belegningsstein/heller oppå grus. Vi anbefaler på det sterkeste å bruke en **Aluminium gulv ramme**.

## Aluminium gulv ramme

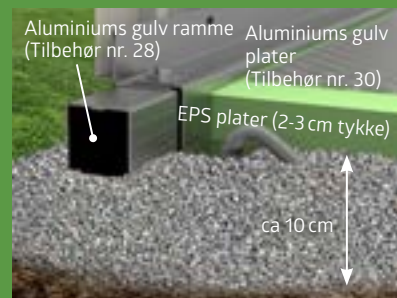

Med **Aluminium gulv ramme**, kan du også sette opp og feste boden på et grusdekke (gulv ankere tilgjengelig som tilbehør). **Aluminiums gulv plater** (tilbehør) fungerer som et funksjonelt gulv. Vi anbefaler å legge en EPS-plate på 2-3 cm under. (EPS-platene er ikke inkludert i leveransen)

# Biohort SmartBase-løsninger

Detaljert informasjon på SmartBase og SmartBase<sup>PLUS</sup> finner du på følgende sider. →

## ★ Valgfritt tilbehør

	Neo	HighLine®	Panorama®	AvantGarde®	AvantGarde®ECO	Europa	Utstyrsskap
<b>28 Aluminium gulv ramme</b> Det gir boden den nødvendige Stabilitet selv uten et Betongfundament. Hvis Gulv ramme legges direkte på en grusbunn (ca. 10 cm grus, uten fundament eller plater), kreves det jord ankere for sikring til bakken. Disse er tilgjengelige som Tilbehør – se tekniske data for antall ankere. For denne fundamenteringen må kunden sørge for fundamentering mot sterk vind.	★	★	★	★	★	★	★
<b>29 Aluminium gulv plater</b> Avhengig av størrelsen på boden, består høykvalitets aluminiums gulv platene av flere segmenter, inkludert forbindelsesprofiler. Det kreves aluminiums gulv ramme til aluminiums gulvet. Underlag med fyll eller EPS -plater i en tykkelse på ca. 2-3 cm anbefales (ikke inkludert i leveringsomfanget).	★	★	★	★	★	★	★
<b>30 SmartBase</b> Det perfekte gulvet for solid underlag (betong eller asfalterte overflater). Ujevnheter i lett bakke på opptil 40 mm kan kompenseres. <b>Se detaljer på neste side.</b>	★	★	★	★	★	★	★
<b>31 SmartBase<sup>PLUS</sup></b> Optimal løsning for bakker og plener, patentert system med skruene til bakken for å kompensere for skråninger på opptil 15 cm. <b>Se detaljer på neste side.</b>	★	★	★	★	★	★	★



28 Aluminium gulv ramme



30 SmartBase  
Se detaljer på neste side.



29 Aluminium gulv plater



31 SmartBase<sup>PLUS</sup>  
Se detaljer på neste side.



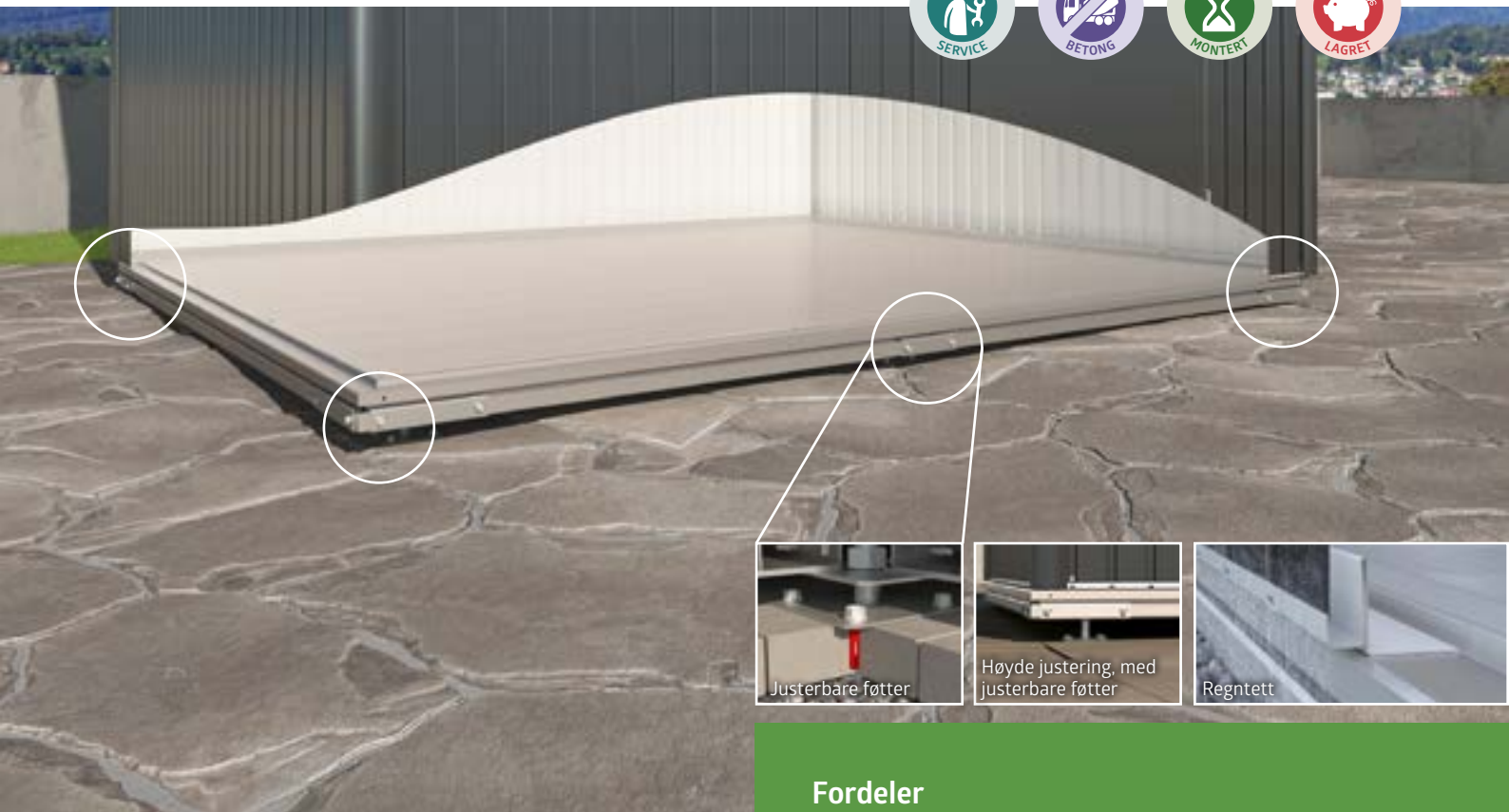

# SmartBase

## Perfekt for harde overflater

Biohort SmartBase fundament er det ideelle grunnlaget for betong eller asfalterte områder. Den består av aluminiumsplater av høy kvalitet, en spesiell fundamentramme og høydejusterbare føtter. Ujevnheter i lett bakke på opptil 4 cm kan kompenseres.

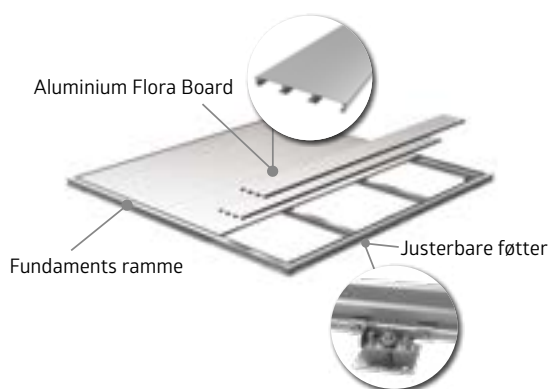

**Tid for montering:** 1 - 2 timer for to (avhengig av utførelse og størrelse).

**Verktøy:** vater, bor, skrutrekker SW13 og SW24.

1. Rammemontering
2. Tilkobling av justerbare føtter og rammejustering
3. Fest de justerbare føttene til undergrunnen
4. Feste av golv paneler i aluminium

## Fordeler

- Kompensasjon av ujevnheter gjennom justerbare føtter
- Lett å fjerne hvis behovet skulle oppstå
- Nøyaktig montert på alle Biohort boder, utstyrskap og MiniGarage
- Stormsikker
- Bæreevne max. 200 kg/m<sup>2</sup>

## Basisutstyr:

- Aluminiumsplater med riflet overflate
- Spesial designet fundamentets ramme
- Galvniserte Justerbare føtter
- Justerbare føtter med høydejustering
- Integriert vannsperre for å beskytte mot inntrenging av vann

**Gulvramme og gulvplater er ikke påkrevd!**

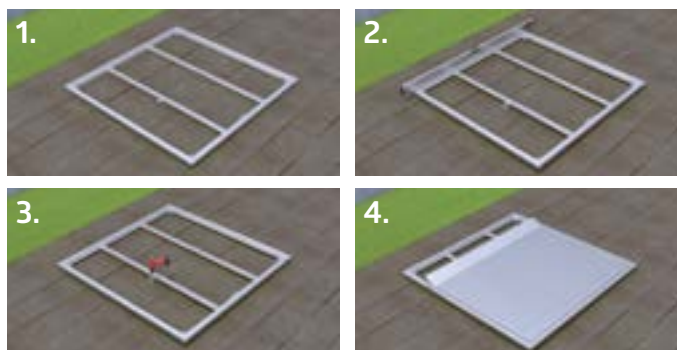



Høyde justering, med jordskruer



Regntett

# SmartBasePLUS

## Optimal løsning for skråninger og plener

I motsetning til SmartBase-fundamentet inkluderer det patenterte SmartBase<sup>PLUS</sup> systemet jordskruer i stedet for justerbare føtter. Disse skrues direkte ned i bakken og kan kompensere for skråninger på opptil 15 cm (forlengelser er tilgjengelig på forespørsel for større høydeforskjeller). For dette skal jorda være kompakt og fri for store steiner.

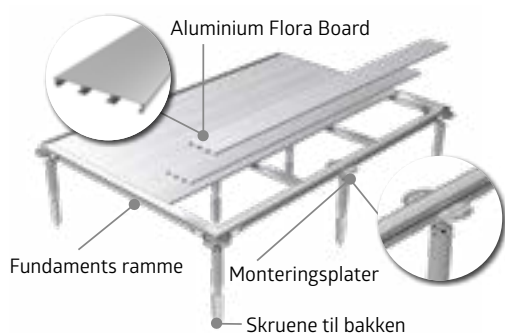

**Tid for montering:** 2 - 4 timer for to (avhengig av utførelse og størrelse).  
**Verktøy:** slagboremaskin, bor Ø 40 x 570 mm, vater, oppladbar elektrisk skrutrekker, fastnøkkel SW13 og SW24, spade.

1. Forbered av stedet og montering av bakke skruer fundamentet
2. Feste og utjevning av monteringsplater
3. Posisjonering og festing av rammen
4. Feste av gulv paneler i aluminium

### Fordeler

- Lite graving
- Grusbunn er ikke nødvendig
- Kompensasjon av ujevnheter gjennom jordskruer
- Lett å fjerne hvis behovet skulle oppstå
- Nøyaktig montert på alle Biohort boder, utstyrskap og MiniGarage
- Stormsikker
- Bæreevne max. 200 kg/m<sup>2</sup>

### Basisutstyr:

- Aluminiumsplater med riflet overflate
- Spesial designet fundamentets ramme
- Galvaniserte jordskruer
- Multi-justerbare monteringsplater
- Inkludert manuell skrutrekker
- Integreert vannsperre for å beskytte mot inntrenging av vann

Gulvramme og gulvplater er ikke påkrevd!





Valgfrie glass element

CasaNova® 3x5, kvarts grå metallic  
(med aluminiums gulv ramme, aluminiums gulv plate, to glass elementer og dobbelt dør som tilbehør)

# CasaNova®

Design, tilpasset  
dine krav

## Ekklusiv - uterom med isolerte sidevegger

Enten som bod, verksted eller badstue - det isolerte Annekset CasaNova® gir stor fleksibilitet på grunn av dets mange funksjoner og matcher dermed akkurat dine ønsker. Uansett om du leter etter et funksjonelt lagrings sted eller et sted å oppbevare plantene dine om vinteren for å skape en oase i hagen din: Med CasaNova® kan du oppfylle ditt ønske om en unik kvalitets bod.

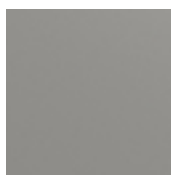

kvarts grå  
metallic

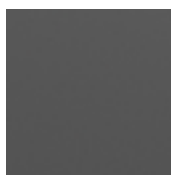

mørk grå  
metallic

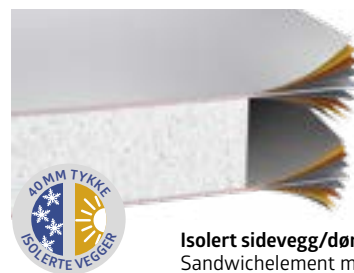

**Isolert sidevegg/dørpanel**  
Sandwichelement med 40 mm  
polystyrenkjerne (EPS W20)





..... Valgfri dobbel glassdør

### Fordeler

- Sandwichelementer med isolert kjerne av styrofoam (EPS20, 40 mm)
- Ikke synlig skruer og nagler

### Sikkerhet:

- Låsemekanisme med dørhåndtak i rustfritt stål
- Tak resp. snølast på opptil 215 kg/m<sup>2</sup> (mindre takbelastning som grøntområder)

### Funksjonalitet:

- Lett å varme, takket være varmeisolering U-verdi sidevegger: 0,76 W/(m<sup>2</sup>K)
- Dørhengseposisjon til venstre eller høyre tilgjengelig
- Stort utvalg av tilbehør
- Ventilasjon via akrylglass som kan åpnes
- Behagelig døråpning med gasstrykkfjær

Produkt informasjon



### 9 størrelser, 2 farger og utallige muligheter

Mulige overflatematerialer fra 3 x 2 m til 4 x 6 m.

Takket være den fleksible konstruksjonen er det ingen grenser for dine ønsker. Dører og vinduer kan plasseres fritt i henhold til dine forventninger.

Konfigurer din CasaNova® nå!  
[www.biohort.com/konfigurator](http://www.biohort.com/konfigurator)

### Praktiske detaljer og mange typer applikasjoner



#### SPA og velvære

CasaNova® 3x4, mørk grå metallic med aluminiums gulv ramme, 2 glasselamenter ekstern belysning og badstue som tilbehør.



#### Bil og verksted

CasaNova® 3x5, mørk grå metallic med leddport, ekstra dør og vipp- og svingvindu.



#### Hobby og sport

CasaNova® 3x4, mørk grå metallic med aluminiums gulv ramme, aluminiums gulv plate, dobbel dør, utendørs spotlight og to glasselamenter som tilbehør.



#### Hjemmekontor og velvære

CasaNova® 3x4, mørk grå metallic med aluminiums gulv ramme, 2 glasselamenter og utvendig belysning.



# ET SPØRSMÅL OM STIL



**36** Romeo®



**38** StoreMax®



**40** HighBoard



**42** LoungeBox®



**44** StyleBox®



**46** LeisureTime Box



Terrasse skap Romeo® størrelse M, kvarts grå metallic

# Romeo®

## Terrasse skap

### Mer plass til det essensielle

Terrasse skapet Romeo® skaper ekstra plass, uten å trenge mye plass for seg selv. Dessuten, den skjemmer bort alle balkong- og terrasse entusiaster med et individuelt hylleprogram, myke lukkede dører på grunn av gassdemperne og mange flere detaljer som er typiske for Biohort!

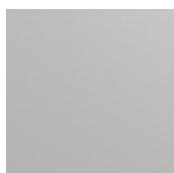

sølv metallic

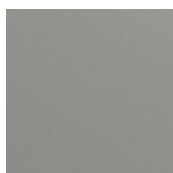

kvarts grå metallic

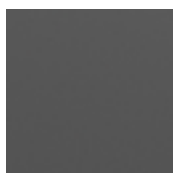

mørk grå metallic



Størrelse L, mørk grå metallic



## Fordeler

- Regntett
- Usynlig, integrert gjennomlufting

## Sikkerhet:

- 3-dobbelt foring med vridersylinderlås

## Funksjonalitet:

- Behagelig døråpning med gasstrykkfjær

## Basisutstyr:

- Hyller (2 stk.) og hyllestolper (3 stk.)
- Integrert organisasjonssystem på innsiden av dørpanelet (inkl. 6 kroker)

Produkt informasjon



## Størrelser (cm)

### Døråpning:

103 x 131 cm (B x H)

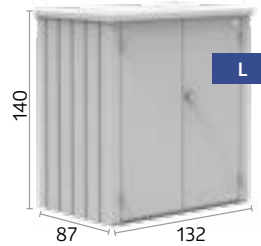
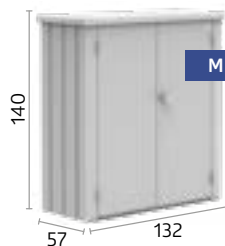

## ★ Valgfritt tilbehør



### Hyller (2 stk.)

Varmgalvaniserte hyller (61 x 43 cm) - tilgjengelig i tillegg til hyllene som er en del av standard leveringen.



StoreMax® størrelse 120, kvarts grå metallic

# StoreMax®

Design utenfor,  
plass på innsiden

## Hageglede på høyeste nivå

En hage er en avslappende oase – i alle fall når den er ryddig. Dette er grunnen til at StoreMax® tilbyr maksimal lagringsplass på en liten plass, som kan deles opp individuelt med hyller og reoler. Enten det er som en gressklippergarasje, hageverktøy, kasser eller lagringsplass for puter, bak det todelte åpnings systemet er det plass til alt!



sølv metallic



kvarts grå metallic

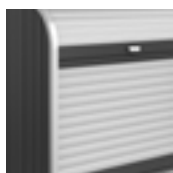

mørk grå metallic



Den øverste luken kan åpnes separat.



Når StoreMax® skal åpnes helt, glir den fremre rulleskodde bakover.



## Fordeler

- Regntett
- Rulleskodde og profiler av belagt aluminium

## Sikkerhet:

- 2-dobbelt foring med vridersylinderlås

## Funksjonalitet:

- Enkel betjening på grunn av fjærstøtte

## Basisutstyr:

- Verktøyholder på innsiden av sideveggene

## Størrelser (cm)

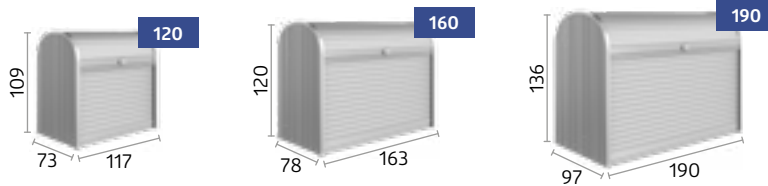

## ★ Valgfritt tilbehør



### Hjørnehyllesett (passer for størrelse 120 og 160)

2 varmforsinkede stålhylser (trekantsform) med hylleholdere, høydejusterbar i 5 trinn, kan enkelt monteres i ettertid uten verktøy, kan etter ønske monteres på venstre eller høyre side.



### Mellomhylle (passer for størrelse 160 og 190)

2-delt, varmforsinket stålhylle med hyllestolper, bæreevne ca. 100 kg, kan også brukes som 2-delt hylle, høyden kan justeres i 5 trinn, enkel montering i ettertid.



### Hyllesett (passer kun til størrelse 190)

2 hylser (72 x 24,5 cm) og 2 hyllestolper.



**HighBoard størrelse. 160, mørk grå metallic**  
(med verktøyholder og mellomhylle som tilbehør)

# HighBoard

Highlight på  
terrassen

## Multitalent for lagring

Takket være dobbelt døren og åpning i lokket er bruken for HighBoard nesten ubegrenset: enten som lagringsplass for puter og hageutstyr eller som den perfekte utvidelsen til utekjøkkenet ditt, her er alt beskyttet mot været og pent oppbevart. Det flotte utseende er utviklet av industridesignere og er garantert et highlight på terrassen.

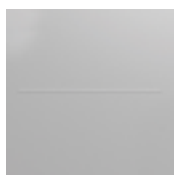

sølv  
metallic



kvarts grå  
metallic

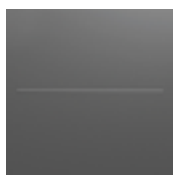

mørk grå  
metallic



**Størrelse 160, kvarts grå metallic med mellomhylle**





## Fordeler

- Regntett
- Usynlig, integrert gjennomlufting
- Ikke synlig skruer og nagler

## Sikkerhet:

- Låsing med vrihjulylinderlås

## Funksjonalitet:

- Komfortabel åpning av lokk med gasstrykkfjær

## Basisutstyr:

- Lokkåpner for søpplendunkene (3 stk.)

Produkt informasjon



## Størrelser (cm)

### Døråpning:

Størrelse 160: 140 x 100 cm (B x H)

Størrelse 200: 167 x 110 cm (B x H)

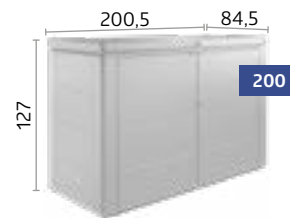
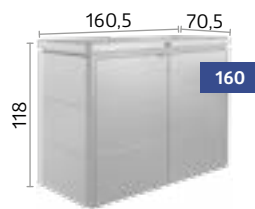

## ★ Valgfritt tilbehør



### Kurv

Kurven laget av svart polyesternettt gir ekstra lagringsplass og henges ganske enkelt på rammen. Bæreevne max. 10 kg.



### Verktøyholder

På innsiden av dørbladene. max. 2 verktøyholdere per dørpanel mulig.



### Mellomhylle

I metallisk sølv, 9 posisjoner høydejustering. Lett å montere, kan monteres som to hyller eller en lang hylle. Bæreevne max. 50 kg.



### Nett til lokk

Til oppbevaring av småting. Kan enkelt festes til lokkets innside.



LoungeBox® størrelse160, mørk grå metallic

# LoungeBox®

Stilfull eleganse

**Design oppbevarings box for de kresne**  
LoungeBox® er et perfekt oppbevaringsrom for dine hageputer og mange andre ting som det ellers ikke er plass til. Takket være et tiltalende utsseende passer den perfekt på enhver terrasse.

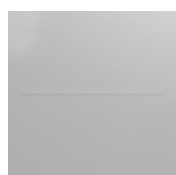

sølv  
metallic



kvarts grå  
metallic



mørk grå  
metallic



Størrelse 160, mørk grå metallic



## Fordeler

- Regntett
- Usynlig, integrert gjennomlufting
- Lokk av aluminium
- Ikke synlig skruer og nagler

## Sikkerhet:

- Låsning med vrihjulscynderlås

## Funksjonalitet:

- Komfortabel åpning av lokket med en gasstrykkfjær

Produkt informasjon



## Størrelser (cm)

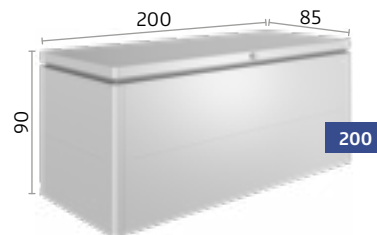
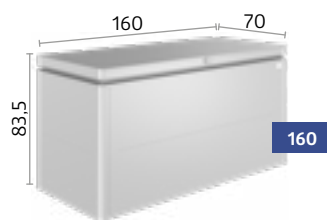

## ★ Valgfritt tilbehør



### Kurv

Kurven laget av svart polyesternettt gir ekstra lagringsplass og henges ganske enkelt på rammen. Bæreevne max. 10 kg.



### Nett til lokk

Til oppbevaring av småting. Kan enkelt festes til lokkets innside.



StyleBox® Størrelse 170, mørk grå metallic

# StyleBox®

## En livsstil

### Når lagring er viktig

Den nye utendørsboksen presenterer seg på en stilig måte, med høy kvalitet, takket være de glatte overflatene og den fine finishen. Det innovative push-fit-systemet gjør det mulig å installere produktet på mindre enn 20 minutter. Enten på terrassen, balkongen eller i hagen - designet passer perfekt inn i alle miljøer.

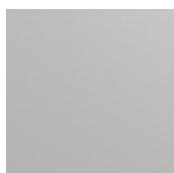

sølv  
metallic

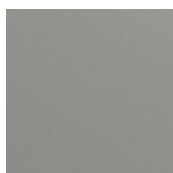

kvarts grå  
metallic

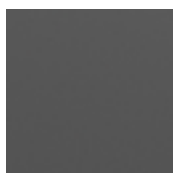

mørk grå  
metallic



**Størrelse 170, kvarts grå metallic**  
med opphengskurv og nett til lokket,  
tilgjengelig som ekstra utstyr



## Fordeler

- Regntett
- Usynlig, integrert gjennomlufting
- Et elegant design med glatte overflater
- Rask montering på under 20 minutter, takket være det enkle push-fit-systemet

## Sikkerhet:

- Låsbar, ved hjelp av hengelås (lås ikke inkludert)

## Funksjonalitet:

- Komfortabel åpning av lokket med en gasstrykkfjær
- Praktisk snap lås

## Basisutstyr:

- Fire høydejusterbare føtter, for justering ved ujevnt underlag/gulv

Produkt informasjon



## Størrelser (cm)

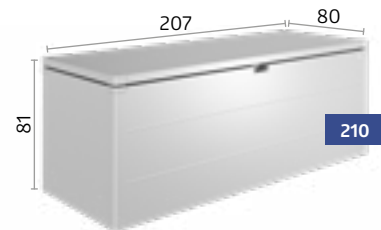
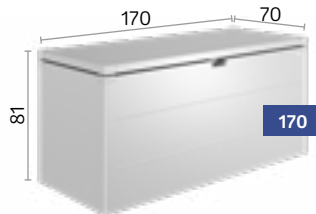
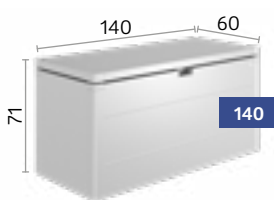

## ★ Valgfritt tilbehør



### Kurv

Kurven er laget av svart polyesternettt gir ekstra lagringsplass og henges ganske enkelt på rammen. Bæreevne max. 10 kg.



### Hjul

To stive hjul, for lettere å flytte boksen.



### Nett til lokk

Til oppbevaring av småting. Kan enkelt festes til lokkets innside.



LeisureTime Box størrelse 160<sup>HIGH</sup>, kvarts grå metallic

# LeisureTime Box

Stilig og holdbar

## Perfekt oppbevaringsboks til utendørs bruk

Rommer uten problemer alt det du ikke har et egnet oppbevaringssted for. Ideell til oppbevaring av hageputer, solsenger, klappstoler, leker, sports- og campingutstyr. 5 størrelser, 5 farger - til alle behov. I tillegg sørger kvalitetsmaterialer for varig løsning.



hvit



sølv  
metallic



kvarts grå  
metallic

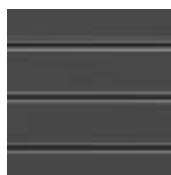

mørk grå  
metallic



bronse  
metallic



## Fordeler

- Regntett
- Usynlig, integrert gjennomlufting

## Sikkerhet:

- 2-dobbelt foring med vridersylinderlås

## Funksjonalitet:

- Komfortabel åpning av lokket med en gasstrykkfjær

Produkt informasjon



## Størrelser (cm)

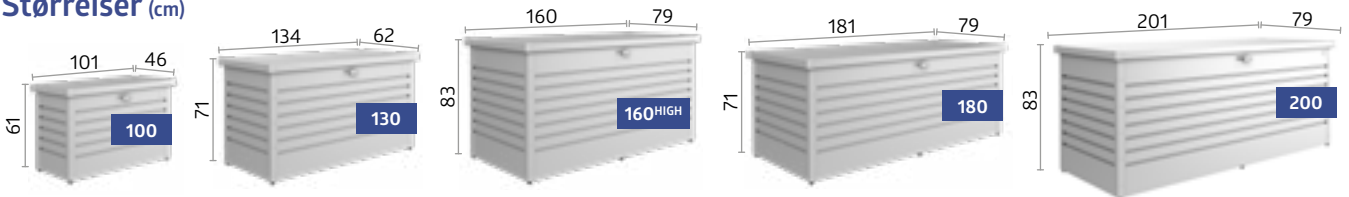

Tips: Også ideell som Pakkeboks!

## ★ Valgfritt tilbehør



### Kurv

Kurven laget av svart polyesternettt gir ekstra lagringsplass og henges ganske enkelt på rammen. Bæreevne max. 10 kg.



### Nett til lokk

Løsningen for små deler kan enkelt festes til innsiden av Lokket. To nett kan festes side om side i Leisurtimebox 180



### Pakkesett

Rustfritt stål låsestang og hengelås med nummerkombinasjon og sikringskabel i rustfritt stål.







# AV KJÆRLIGHET TIL DIN SYKKEL



**50** MiniGarage



**52** StoreMax®



**54** HighBoard

**Tips:** Biohort bodene tilbyr også nok plass til å oppbevare sykler trygt. For detaljer, se side 10 – 27.



**MiniGarage L, mørk grå metallic**  
 (med gulv ramme i aluminium, gulv paneler i aluminium, sykkelskinner, elektrisk monteringspanel og Hyllesett som Tilbehør)

# MiniGarage

Liten med store fordeler

## Sikker sykkelgarasje med praktisk detaljer

MiniGarage gir ideell oppbevaringsplass for 2 sykler eller hageutstyr, verktøy og hagemøbler. Det smarte skinnesystemet (valgfritt) muliggjør lagring av sykler: Plasser forhjulet i styreskinnen, skyv det bakover med sykkelsetet til forhjulet er i klemmen, ferdig! Hylle sett er ideell for lagring av ekstra sykkel Tilbehør.

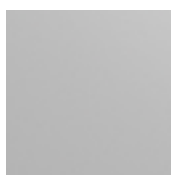

sølv metallic



mørk grå metallic



**Størrelse L, mørk grå metallic**  
 med sykkelskinne, Elektrisk monteringspanel og Hylle sett



## Fordeler

- Regntett
- Usynlig, integrert gjennomlufting

## Sikkerhet:

- 3-dobbelt foring med vridersylinderlås

## Funksjonalitet:

- Behagelig døråpning med gasstrykkfjær

## Basisutstyr:

- Integrert oppheng på innsiden av dørpanelet (inkl. 6 kroker)

Produkt informasjon



## Størrelser (cm)

### Døråpning:

125 x 137 cm (B x H)

### Innvendig mål:

140 x 195 x 143 cm (B x D x H)

### Lagrings kapasitet:

2 voksne sykler (se dimensjonene på syklene dine, se [www.biohort.com](http://www.biohort.com) for mer informasjon)

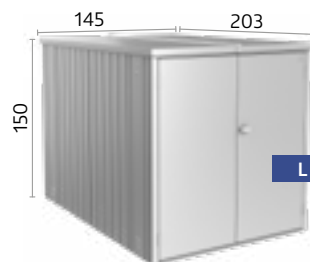

## ★ Valgfritt tilbehør



### Sykkelskinne

Klemmepanelet monteres på bakveggen. Styreskinnen er heftet inn i ønsket høyde og gir enkel uttrekking og lagring av sykler. Max. 2 sykkel oppbevarings skinner er mulig å montere. Max. Dekkbredde: 70 mm, max. sykkellengde: 1,92 m



### Hyllesett

2 hyller (77 x 26,8 cm) og 2 hyllestolper.



### Strømpanel

Diskret, skjult kabel kanal og enkel montering av brytere og kontakter (elektrisk utstyr i bildet ikke inkludert). Inkluderer 2 Hyllestolper.



### Fundamentløsninger

Aluminiums gulv rammer / Aluminiums gulv plater SmartBase / SmartBase<sup>PLUS</sup>

For detaljer, se side 30 – 33.



StoreMax® størrelse 190, sølv metallic

# StoreMax®

Løft opp  
rulleskodden og  
ha det gøy med  
sykkelen din

## Ser bra ut

Kan plasseres rett utenfor hjemmet ditt. Den vanntette sykkelgarasjen StoreMax® med en 'sykkelholder' tilbyr maksimal lagring uten å trenge mye plass i seg selv - perfekte dimensjoner for opptil 2 sykler. Den veldig jevnt fungerende rullegardin hjelper deg å spare krefter til sykkelturen og beskytter sykkelen din med en robust sylindrelås.



sølv  
metallic



kvarts grå  
metallic



mørk grå  
metallic



Den øverste luken kan åpnes separat.



Når StoreMax® skal åpnes helt, glir den fremre rulleskodde bakover.



## Fordeler

- Regntett
- Rulleskodde og profiler av belagt aluminium

## Sikkerhet:

- 2-dobbelt foring med vridersylinderlås

## Funksjonalitet:

- Enkel betjening på grunn av fjærstøtte

## Basisutstyr:

- Verktøyholder på innsiden av sideveggene

Produkt informasjon



## Størrelser (cm)

### Innvendig mål:

188 x 86 cm (B x H)

### Lagrings kapasitet:

2 voksne sykler (se dimensjonene på syklene dine, se [www.biohort.com](http://www.biohort.com) for mer informasjon)

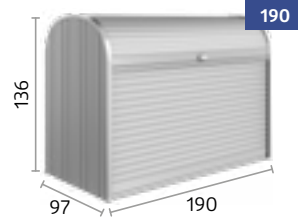

## ★ Valgfritt tilbehør



### Sykelholder sett BikeHolder

Bunnplate inkl. regulerbare klemmefester kan hektes på innsiden av sideveggen, og gir optimal lagringsplass for 2 sykler.





HighBoard størrelse 200, kvarts grå metallic  
(med sykkelholder BikeHolder som tilbehør)

# HighBoard

Et romslig hjem for  
sykkelen din

## Oppbevar verdisakene dine trygt

Sykling holder deg i form - og HighBoard holder sykkelen tørr: vanntett, med integrert ventilasjon, spesielle sykkelholdere og en robust sylindrelås for å beskytte den mot tyveri. Opptil 2 sykler kan enkelt oppbevares og i tillegg kan lokket åpnes. Så ingenting står i veien for en spontan sykkeltur.



sølv  
metallic



kvarts grå  
metallic



mørk grå  
metallic



Størrelse 200, kvarts grå metallic med  
sykkelholder BikeHolder



## Fordeler

- Regntett
- Usynlig, integrert gjennomlufting
- Ikke synlig skruer og nagler

## Sikkerhet:

- Låsing med vrihjulslås

## Funksjonalitet:

- Komfortabel åpning av lokk med gasstrykkfjær

## Basisutstyr:

- Lokkåpner for søpplendunkene (3 stk.)

Produkt informasjon



## Størrelser (cm)

### Døråpning:

167 x 110 cm (B x H)

### Innvendig mål:

195 x 76 x 120 cm (B x D x H)

### Lagrings kapasitet:

2 voksne sykler (se dimensjonene på syklene dine, se [www.biohort.com](http://www.biohort.com) for mer informasjon)

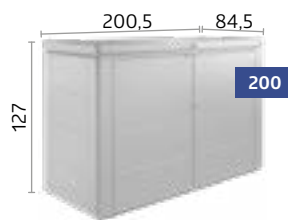

## ★ Valgfritt tilbehør



### Sykelholder BikeHolder

Bunnplate inkl. regulerbare klemmefester kan hektes på innsiden av sideveggen, og gi optimal lagringsplass for 2 sykler.



### Strømpanel

Diskret, skjult kabel kanal og enkel montering av brytere og kontakter (elektrisk utstyr i bildet ikke inkludert).



### Verktøyholder

På innsiden av dørbladene. Max. 2 verktøyholdere per dørpanel mulig.



### Nett til lokk

Til oppbevaring av småting. Kan enkelt festes til lokkets innside.



**DEN VAKRESTE**  
**MÅTEN Å SORTERE**  
**AVFALL**





**58** Alex®



**60** StoreMax®



**62** HighBoard



To kombinerte søppelkasser Alex®, kvarts grå metallic

# Alex®

## Modul søppelkasse oppbevaring

### Moderne design, smarte detaljer

Med det nye søppelkassesystemet Alex® kan et hvilket som helst antall bokser settes på rad, selv på et senere tidspunkt, og dermed kan separasjonssystemer tilpasses optimalt. Søppelkassen kan lett tippes ut, festbraketten fester den i skrå stilling og letter påfylling. Med sin moderne design gjør Alex® en fin figur i hver innkjørsel!



sølv metallic



kvarts grå metallic

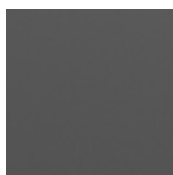

mørk grå metallic



To kombinerte søppelkasser Alex®, kvarts grå metallic

Funksjonelt gulv for hjulposisjonering



## Fordeler

- Kan utvides etter behov på grunn av modul designet
- Integrrert ventilasjon
- Stabilt tak
- Regntett

## Sikkerhet:

- Låsning med vrilhjulsylinderlås

## Basisutstyr:

- Fangstang for å tippe søppelkassen
- Funksjonelt gulv for hjulposisjonering
- Integrrert organisasjonssystem på innsiden av dørpanelet (inkl. 3 kroker)

Produkt informasjon



## Størrelser (cm)

### Døråpning:

65 x 118 cm (B x H)

Tilgjengelig med dørhengslet stilling til venstre

### Lagrings kapasitet:

120 L søppel dunk eller

240 L søppel dunke

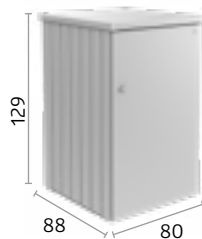

## ★ Valgfritt tilbehør



### Tilkoblingselement

Koblingselementet dekker gapet mellom to søppelkasser både foran og bak.

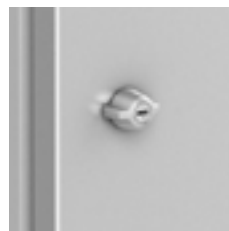

### Matchende sylinderlås

Hvis flere bokser brukes, er tilgang mulig med bare en enkel nøkkel.



### Hyller/hyllestolper (2 stk av hver)

Varmgalvaniserte stålhuller (72 x 24,5 cm) henges i hyllestolpene.  
max. 4 hyller per søppelbøttboks er mulig.



StoreMax® størrelse 160, mørk grå metallic

# StoreMax®

Design produkt for søppelkassene

## Elegant funksjonalitet

Opp til tre 240 l søppelkasser kan skjules bak de lette glidende ledd døren. Det todelede åpningssystemet med sin separat åpning av rulleskodden gir komfortabel tilgang til de skjulte søppelkassene – og enkelt å fjerne søppelkassene når den er helt åpen.



sølv metallic



kvarts grå metallic



mørk grå metallic



Den øverste luken kan åpnes separat.



Når StoreMax® skal åpnes helt, glir den fremre rulleskodde bakover.



## Fordeler

- Regntett
- Rulleskodde og profiler av belagt aluminium

## Sikkerhet:

- 2-dobbelt foring med vridersylinderlås

## Funksjonalitet:

- Enkel betjening på grunn av fjærstøtte

## Basisutstyr:

- Verktøyholder på innsiden av sideveggene

Produkt informasjon



## Størrelser (cm)

### Lagings kapasitet:

Størrelse 120: 2 x 120 l søppeldunker

Størrelse 160: 3 x 120 l søppeldunker eller 3 x 240 l søppeldunker

Størrelse 190: 3 x 120 l søppeldunker eller 3 x 240 l søppeldunker

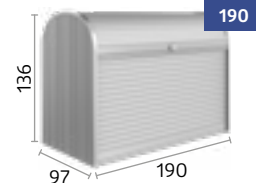
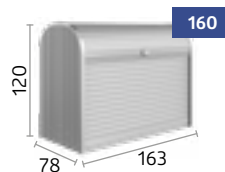
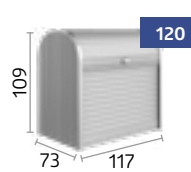

## ★ Valgfritt tilbehør



### Hjørnehyllesett (passer for størrelse 120 og 160)

2 varmforsinkede stålhyller (trekantsform) med hylleholdere, høydejusterbar i 5 trinn, kan enkelt monteres i ettertid uten verktøy, kan etter ønske monteres på venstre eller høyre side.





HighBoard størrelse 200, sølv metallic

# HighBoard

Noe fint til hagen

## Pakk inn de ikke så fine tingene

Søppelkasser ser ikke alltid bra ut – med mindre de er skjult i et flott industriell design. I tillegg tillater HighBoard enkel fylling og tømning av søppelkassene med de romslige dørene og den ekstra lokkåpningen. Og den robuste sylindrelåsen forhindrer andre i å bruke søpledukene.

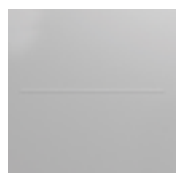

sølv  
metallic



kvarts grå  
metallic



mørk grå  
metallic



Størrelse 200, kvarts grå metallic



## Fordeler

- Regntett
- Usynlig, integrert gjennomlufting
- Ikke synlig skruer og nagler

## Sikkerhet:

- Låsning med vrihjulcylinderlås

## Funksjonalitet:

- Komfortabel åpning av lokk med gasstrykkfjær

## Basisutstyr:

- Lokkåpner for søppeldunkene (3 stk.)

Produkt informasjon



## Størrelser (cm)

### Døråpning:

Størrelse 160: 140 x 100 cm (B x H)

Størrelse 200: 167 x 110 cm (B x H)

### Lagrings kapasitet:

Størrelse 160: 3 x 120 l søppeldunker

Størrelse 200: 3 x 120 l søppeldunker eller  
3 x 240 l søppeldunker

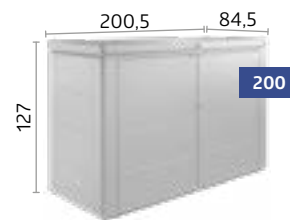
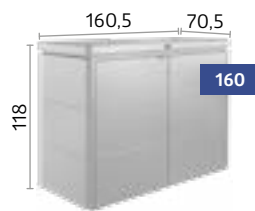

## ★ Valgfritt tilbehør



### Verktøyholder

På innsiden av dørbladene.

max. 2 verktøyholdere per dørpanel er mulig.



DET ER HER JEG  
**TRIVES**





**66** Høybed



**68** Belvedere®



**72** DaVinci®



Høybedd 2x1, sølv metallic

# Høybed

## Smart dyrking

### En god måte å dyrke på

En høy blomsterkasse gjør det lettere å plante og dyrke forskjellige planter og urter - Biohort Høybed/høy blomsterkasse kombinerer smarte løsninger, flott design som forenkler en hobby gartner sine drømmer! Flotte detaljer og en skjønnhet! Flotte detaljer legger til den iøynefallende effekten av dette produktet, som gir mer enn bare skjønnhet!



sølv  
metallic



kvarts grå  
metallic



mørk grå  
metallic



Størrelse 2x1, mørk grå metallic med frost  
beskyttelse i kvarts grå



## Fordeler

- Ekstremt holdbar
- Raskt å montere - bare 8 skruer
- Optimal arbeidshøyde
- Ikke synlig skruer og nagler

## Sikkerhet:

- Integreert gnagerbeskyttelse laget av glassfiberstoff

## Funksjonalitet:

- Valgfri sneglebeskyttelse, forlengelse av kald ramme og mellomgulv
- Sideveggene er enkle å åpne, forenkler tømning som blomsterkassen
- Opening for vannslange
- Et ideelt sted å resirkulere hageavfall!

Produkt  
informasjon



## Størrelser (cm)

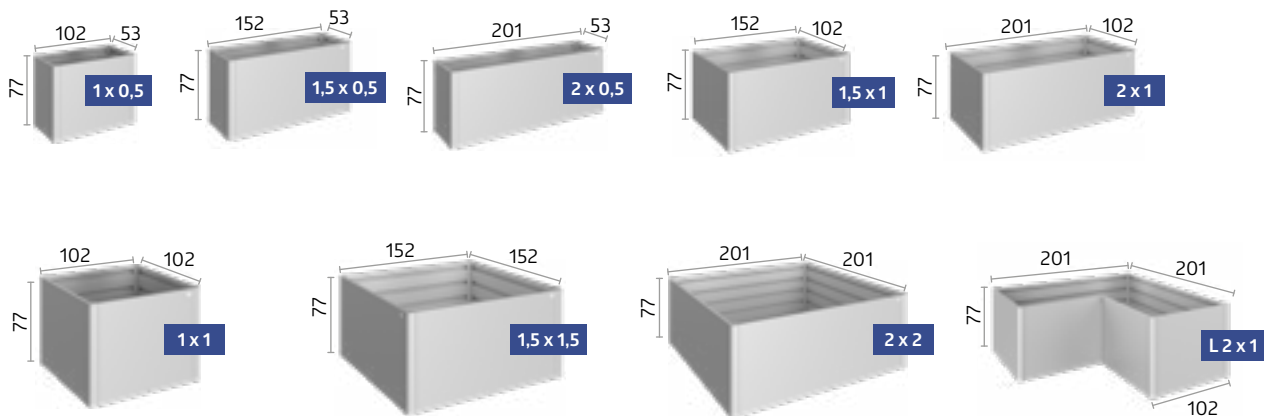

★ Du finner valgfritt tilbehør på sider 70-71.



Belvedere® L150<sup>MAXI</sup>, kvarts grå metallic

# Belvedere®

Opplev design

## Blikkfanger på terrassen

Med en bredde på bare 50 cm, Høybed Belvedere® skaper et rom for spesielle ideer: som et levende, plantefyllt rom deler; det kan gi farge til terrasse og hage. Den er også perfekt på balkonger, tilbyr deg et bredt utvalg av nye presentasjons alternativer.



sølv  
metallic

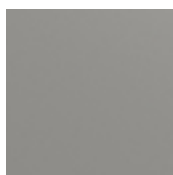

kvarts grå  
metallic



mørk grå  
metallic



Størrelse L100, sølv metallic med levegg



## Fordeler

- Ekstremt holdbar
- Enkel montering
- Ikke synlig skruer og nagler

## Sikkerhet:

- Integriert gnagerbeskyttelse laget av glassfiberstoff

## Funksjonalitet:

- Pyntekant, espalier, levegg og plast innlegg er tilgjengelig som ekstrautstyr
- Opening for vannslange

## Basisutstyr:

- Mellomhylle

Produkt informasjon





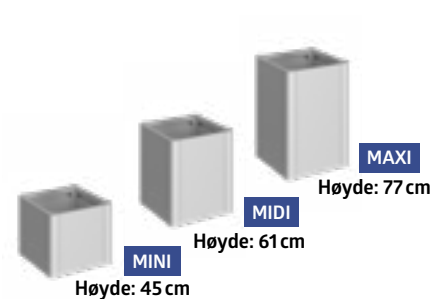
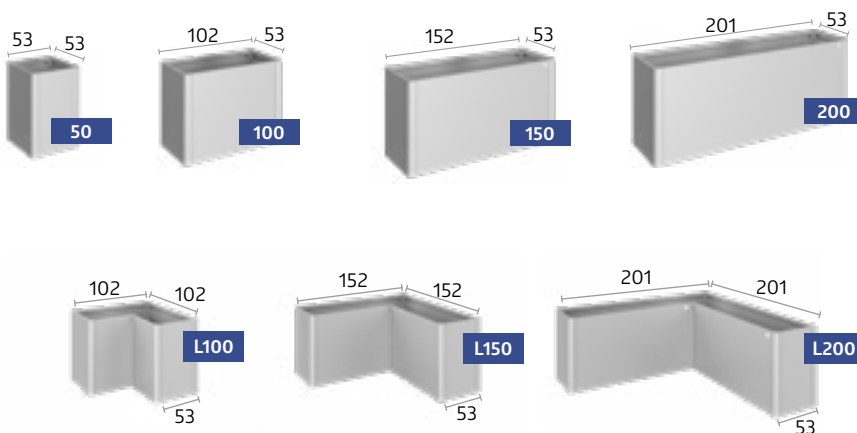















## Størrelser (cm)



**Tips:** Alle størrelser er tilgjengelige i tre forskjellige høyder!

★ Du finner valgfritt tilbehør på sider 70 – 71.

 **Basisutstyr**  
 **Valgfritt tilbehør**

		Høybed	Belvedere®
01	<b>Skyvepanel</b> Enkel tømning gjennom glidende element.		
02	<b>Forberedelse for vanningsystem</b> Åpning for vanningslange på den smale siden (størrelse: 17 x 17 mm, unntatt Høybed 2 x 2 og 1,5 x 1,5).		
03	<b>Gnagerbeskyttelse</b> Integrert gnagerbeskyttelse laget av glassfiberstoff. Settes inn før påfylling.		
04	<b>Mellomhylle*</b> Mellomgulvet reduserer volumet av bedet og mindre jordfylling kreves, du sparer både penger og verdifullt tid. Den plasseres på den andre korrugeringen under montering.		
05	<b>Drivhus*</b> Effektiv drivhus topp, enkelt å komme til plantene med 4 skyvepaneler som enkelt kan åpnes. Stormsikker og utstyrt med regnvann drenering (passer kun til størrelse 2x1). Kan ikke kombineres med Espalier (09).		
06	<b>Snegle beskyttelse*</b> Den er plassert på toppen av Høybedet Kan kombineres med et kald rammeforlengelse. Ikke tilgjengelig for L-størrelser.		
07	<b>Pyntekant*</b> Gulvlisten monteres på gulv rammen og plasseres på plenen. Høybeddet plasseres deretter på sokkelen og festes (kan ikke installeres etterpå). Bredde: 6,7 cm		
08	<b>Plast innlegg</b> Plastinnsats (størrelse: 0,5 x 0,5 m) for enklere planting, er plassert på mellomgulvet. Hull for drenering kan bores uten problemer.		
09	<b>Espalier*</b> Espalieren er festet direkte til høybeddet/belvederen. Kan ikke kombineres med drivhus topp (05) eller sneglebeskyttelse (06). Høyde: 91 cm		
10	<b>Levegger med eller uten Akryl glasspanel*</b> I forbindelse med Høybed danner Levegg en dekorativ bakvegg og fungerer ikke bare som en levegg, men også som et vindu. Kan ikke kombineres med drivhus topp (05) eller sneglebeskyttelse (06). Høyde: 91 cm  OBS: På steder som er utsatt for vind, har produktet med Levegg høy risiko for velting, derfor er det viktig å sikre tilstrekkelig forankring i bakken - ved hjelp av festematerialene som følger med.		
11	<b>Høydevarianter</b> De tre forskjellige høydene muliggjør tilpasset bruk. Høyde: 45 cm (Mini), 61 cm (Midi) og 77 cm (Maxi)		

\*Laget av galvanisert, polyamidbelagt ståplate.



01 Skyvepanel



02 Forberedelse for vanningsystem



03 Gnagerbeskyttelse



04 Mellomhylle



05 Drivhus



06 Snegle beskyttelse



07 Pyntekant



08 Plast innlegg



09 Espalier



10 Levegger med eller uten Akryl glasspanel

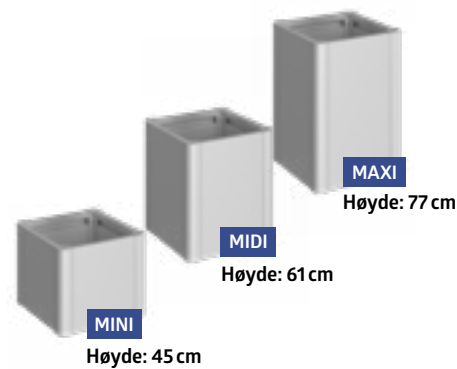

11 Høydevarianter

Leter du etter en individuell løsning?

**DaVinci®**

Fleksibelt Plante kasse system →



**DaVinci®, kvarts grå metallic**

Kombinasjon av forskjellige høyder, lengder, med Veggpaneler og Levegg

# DaVinci®

## Flexibelt Plante kasse system

### Ubegrenset individualitet

Design den fleksible Plante kasse System DaVinci® fritt i henhold til dine ønsker. Fra Høybed med høydemålinger til Levegg og terras-sedler er det ingen grenser for mulighetene. De grunnleggende modulene i forskjellige versjoner kan kombineres individuelt. Ved hjelp av 3D-konfiguratoren kan Plante kasse System DaVinci®-en visualiseres med bare noen få klikk.



sølv  
metallic



kvarts grå  
metallic

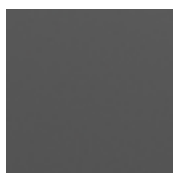

mørk grå  
metallic



**DaVinci® som blomsterbed**

Kombinasjon av forskjellige høyder og lengder.





## Fordeler

- Individuelt konfigurerbart
- Ekstremt holdbart
- Kombinasjon av forskjellige høyder, lengder og kombinasjoner.
- Ikke synlig skruer og nagler

## Funksjonalitet:

- Veggpaneler og lveegg er lett tilgjengelig fra denne eiendommen
- Ideell som en terrasse grensen

## Basisutstyr:

- Mellomhylle

Produkt informasjon



## 3 høyder, 4 lengder, 3 farger og utallige muligheter

Mulige høyder fra 45 cm til 77 cm og lengder fra 50 cm til 200 cm.

Takket være den fleksible konstruksjonen er det ingen grenser for dine ønsker. De grunnleggende modulene kan ordnes i hvilken som helst rekkefølge. Dører og vinduer kan plasseres fritt i henhold til dine forventninger.

Konfigurer ditt eget Plante kasse system DaVinci® nå!  
[www.biohort.com/konfigurator](http://www.biohort.com/konfigurator)

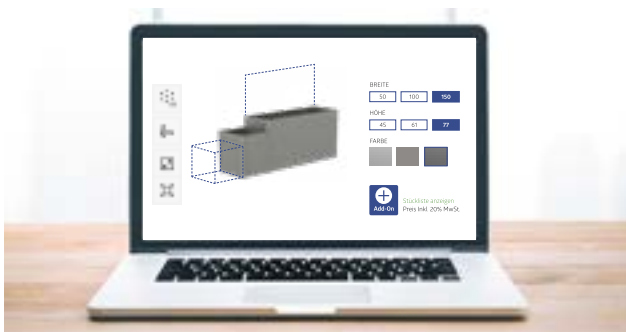

Konfigurer ditt eget Plante kasse system DaVinci® nå!  
[www.biohort.com/konfigurator](http://www.biohort.com/konfigurator) eller QR-kode ovenfor.

## Fleksible, praktiske og allsidige konfigurasjoner



### DaVinci® som Levegg

Kombinasjon av forskjellige høyder, lengder, med Veggpaneler og Levegg



### DaVinci® som terrassedeler

Kombinasjon av forskjellige høyder, lengder og to espalier.

A photograph of an outdoor fire pit with a fire burning in it. The fire pit is made of dark metal and is filled with logs. In the background, there is a large stack of firewood under a dark metal structure. The scene is set outdoors on a grassy area.

# ALT TIL DIN UTENDØRS OASE



**76** Levegg



**78** MonAmi®



**79** Charly®



**80** WoodStock®



Levegg med glass panel  
mørk grå metallic

# Levegg

## Dekorativ blikkfang

### Et lite området uten innsyn fra naboen

Vår Levegg beskytter ikke bare mot nysgjerrige øyne, det gir også beskyttelse fra vind og direkte sollys. Takket være det enkle plug-in-systemet kan elementene utvides individuelt. Uansett om det er frittstående eller direkte på en husvegg - Biohort Levegg er den perfekte deler for din hage oase.



sølv  
metallic



kvarts grå  
metallic

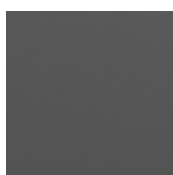

mørk grå  
metallic

10 cm      180 cm      10 cm

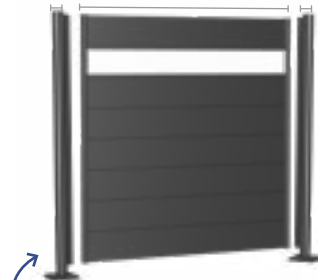

**Levegg som består av:**  
Levegg og stolper

Stolpene kan brukes som ende-,  
hjørne- eller forbindelsespost  
mellom to levegger.



## Fordeler

- Individuelt konfigurerbart
- Ekstremt holdbart
- Enkel montering
- Privat skjerming, vind og solskjerming
- Ikke synlig skruer og nagler

## Sikkerhet:

- Høy vindmotstand på grunn av bakkeforankring

## Funksjonalitet:

- Frittstående montering eller tilkobling til husvegg eller lignende muligheter
- Montering av Tilbehør som tilleggsutstyr (se teknisk detaljer)

Produkt informasjon



## Størrelser (cm)

### Innlegg:

Høydejusterbar: Opptil 25 cm

Diameter: 10 cm

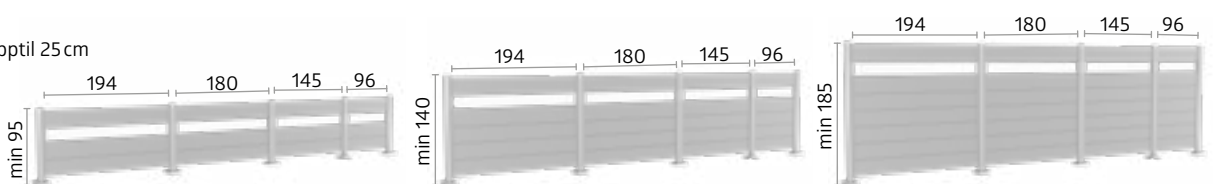

## ★ Valgfritt tilbehør

### Komponenter

Leveggpaneler (med eller uten glass panel) og riktig stolper kreves for Levegg.



### Flere kombinasjoner

Leveggene kan utvides både i en rett linje og i forskjellige 90° vinkler.

Alle bredder og høyder er kompatible med hverandre, noe som gjør høydegraderinger også mulig.



### Variant 1: stolpe for forankring, høydejusterbar opptil 25 cm

Bunnplaten boltes til et frostsikkert betongfundament ved hjelp av gjengede stangankere (tilgjengelig). Montering på terrassefliser eller tre/WPC-plater er ikke tilstrekkelig.

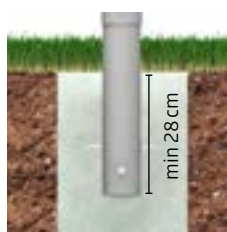

### Variant 2: stolpe for innfelling i betong, høydejusterbar opptil 25 cm

Med denne varianten settes stolpen direkte inn i betongfundamentet.  
størrelse av fundamentpunkter: min. 50 x 50 cm (varierer avhengig av jordforholdene)  
min. dybde: 80 cm (varierer avhengig av Levegg-høyde)



MonAmi®, mørk grå metallic

# MonAmi®

## Komposter

Som "min venn" i hagen kombinerer komposteren MonAmi® funksjonalitet kombinert med fint design. Både utvendig og innvendig er den forberedt for en effektiv kompostering. To sentralt plassert ventilasjonsrør skaper en skorsteins effekt og sikrer en pålitelig sirkulasjon av luft, i mellomtiden det periferiske gapet på undersiden av lokket sikrer at varmen føres ut. Selv kompostering kan nå bli spennende!

### Fordeler

- Ekstremt holdbar
- Ikke synlig skruer og nagler

### Funksjonalitet:

- Integrert gnagerbeskyttelse laget av glassfiberstoff

### Basisutstyr:

- Ventilasjonssystemet sikrer optimal kompostering
- Skyve frontveggpanelet gjør det praktisk og lett å tømme
- Komfortabel åpning av lokket med en gasstrykkfjær

### Størrelser (cm)

Volum:  
725 l

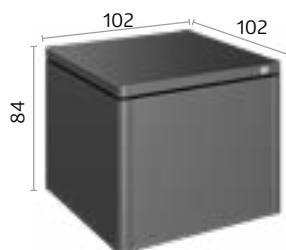

mørk grå  
metallic

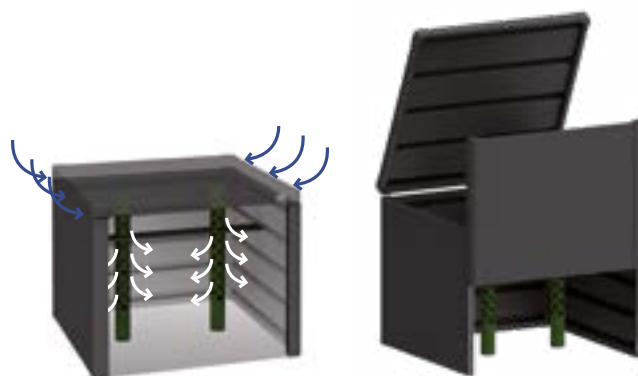

#### Ventilasjonsrør

De integrerte ventilasjonsrørene gir en optimal tilførsel av oksygen og sirkulasjon av luft, noe som er avgjørende for effektiv kompostering.

#### Skyvepanel

Skyve bart frontpanel gjør det praktisk og lett å tømme.



Produkt  
informasjon



Charly® størrelse 2

# Charly®

## Robot gressklipper garasje

Et ly for regnet er noe din gressklipper fortjener, det er også viktig for å beskytte robot gressklipperen din! Passer for alle kommersielt tilgjengelige modeller, Charly® tilbyr all den komfort som din robotgressklipper trenger... Det sammenleggbare lokket gir enkel tilgang til kontrollpanelet.

### Fordeler

#### Sikkerhet:

- Sammenleggbar låsemekanisme
- Hjørnebeskyttere
- Jordskruefester

#### Funksjonalitet:

- Enkel tilgang til kontrollpanelet på grunn av sammenleggbart lokk

### Størrelser (cm)

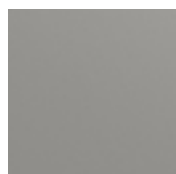
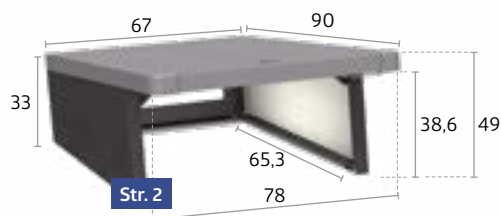

**Lokk:**  
kvarts grå  
metallic



**Side vegg:**  
mørk grå  
metallic

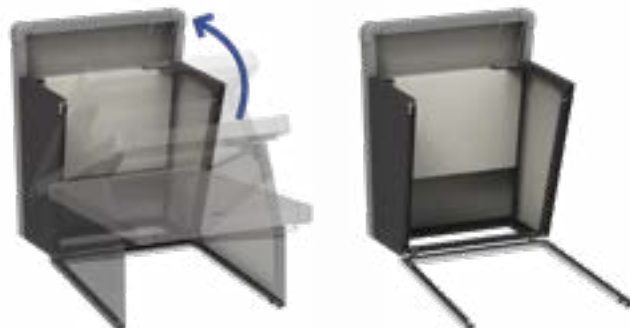

#### Sammenleggbar låsemekanisme

Det sammenleggbare lokket gir enkel tilgang til kontrollpanelet.



WoodStock® Størelse 230, mørk grå metallic

# WoodStock®

## Allrounder

### Ved oppbevaring og Utstyrsskap i ett

En ovn gir koselig atmosfære og sørger for varme i huset på kalde dager. Men hvor skal jeg plassere min ved? WoodStock® løser dette spørsmålet på en enkel og permanent måte. Om sommeren er det god plass til hagemøbler og redskaper. Muligheten for å feste den til husveggen har vist seg å være spesielt praktisk.



sølv  
metallic



kverts grå  
metallic



mørk grå  
metallic



WoodStock® Størelse 300, mørk grå metallic





## Fordeler

- Ekstrem stabilitet takket være massiv ramme av aluminiumsrør

## Sikkerhet:

- Integriert takrenne på fremsiden
- Til universell bruk, også for hageredskaper og -utstyr
- Stort utvalg av tilbehør tilgjengelig

## Funksjonalitet:

- Skruer og ankere for feste til bakken

Produkt informasjon



## Størrelser (cm)

### Volum:

Størrelse 150: 2,1 m<sup>3</sup>

Størrelse 230: 3,1 m<sup>3</sup>

Størrelse 300: 4 m<sup>3</sup>

Veden kan stables i to rader (max. lengde på ved kubene: 35 cm)

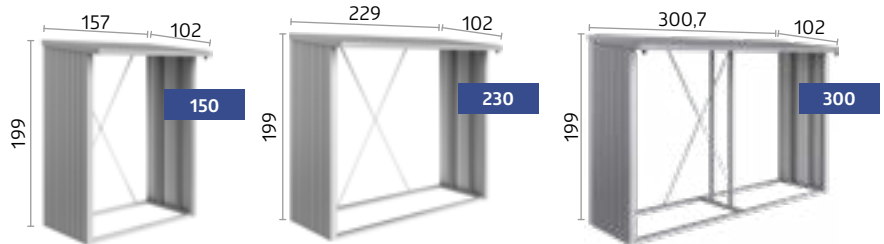

## ★ Valgfritt tilbehør



### Aluminium gulv plater

Gulv av riflede aluminiumsplater av høy kvalitet, beskytter ved og redskaper mot fuktighet fra bakken.



### Bakvegg

Av varmforsinket, polyamid brennlakkerte stålplater.



### Dørpakke

(passer for størrelse 150 og 230)

Dobbelt døren er utstyrt med sylindrlås med T-håndtak og organiseringssystem på innsiden av dørene. Døråpning: 135 x 171 cm (B x H)

# Hvorfor metall:

- + aldri male
- + Kvalitetsstålet fra Biohort har stabil form og er pasningsnøyaktig selv etter flere tiår.
- + Varmforsinkede, polyamid-brennlakkerte stålplater fra Biohort „kan ikke brenne“ iht. EN 13501-1 (klasse „A1“).
- + Selv premiums Tyske bilprodusenter stoler på de samme stålplatene som oss.

## Visste du det?



### Stabilitets-test

En vindtunneltest utført av Vienna University og Technology i Østerrike bekrefter at Biohort bodene uten problemer tåler en vindbelastning på inntil 150 km/t (vindstyrke 12) Optimalt utformede profiler og bruk av rustfrie skruer bidrar ytterligere til holdbarheten til våre produkter. Optimalt utformede profiler og bruk av rustfrie skruer bidrar ytterligere til holdbarheten til våre produktene.



### Utvendig side

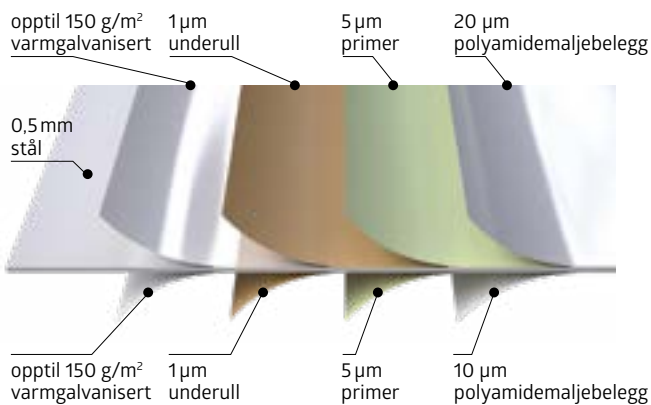

### Interiør



### Materiale

Biohort bruker **varmgalvanisert stålplater** med en ekstra **varmebehandling** og med polyamid på sine produkter. Biohort gir derfor et **20-årig garanti** mot korrosjon med god samvittighet. Dette er med forbehold om at ingen kjemiske midler som klor og lignende er oppbevart i bodene/kassene. Bodene skal heller ikke monteres like ved sjøen eller være omringet av veisalt.



### Biohort farger

Farge-lakken som brukes er spesialprodusert for oss og har ingen **RAL-nummer**. Ettersom mange Biohortforhandlere har utstillingsprøver eller original-fargeprøver, anbefaler vi at du ser på disse før du kjøper. Videre kan du be om gratis materialprøver (farge prøver) på vår nettside!

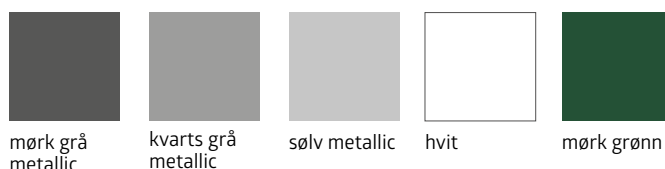

# Bærekraft er vårt krav

Som en Østerriksk familiebedrift har vi vært opptatt av bærekraft i over 30 år. Vi er klar over vårt ansvar og handler alltid i henhold til credo: **Dagens handlinger har en avgjørende innvirkning på morgendagens – økonomi, økologi og generasjon!**

## Å elske miljøet

Vi fokuserer på bærekraftig og miljøvennlig produksjon. Biohort-produktene har en svært lang levetid, og de behandlede stålplatene er 100 % resirkulerbare. Korte leveranse- og transportavstander sikrer lave CO<sub>2</sub>-utslipp, og **emballasjen** er nesten kun av resirkulerbart materiale. Intern transport utføres 100% av **elektriske kjøretøy**.

Alle våre bedriftsbygninger er utstyrt med **solcelle systemer**. Med solkraften vi produserer selv, dekker vi en tredjedel av den årlige elektrisiteten vi trenger i vår produksjon.

Vi dekker i dag 10 % av varmeenergi krav i våre forretningsbygg med **varmepumper** og i fremtiden vil ytterligere 50 % være med **biomasseoppvarming** fra gjenværende tre. Totalt kan nesten halvparten av vår totale Energy krav bli møtt fra våre egne, bærekraftige kilder.



Stål er 100 %  
resirkulerbart



Lokale  
leverandører





Produksjon i  
Østerrike



Bærekraftige  
energikilder

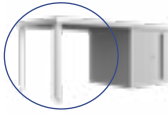
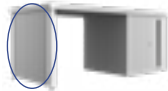
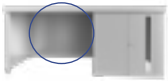
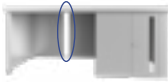

## Ute bod

Neo	Størrelse	Utvendige mål*	Innvendige dimensjoner	Fundament mål	Vekt	EAN kode		
		B x D x H (cm)	B x D x H (cm)	B x D (cm)	(kg)	sølv metallic	kvarts grå metallic	mørk grå metallic
Med Standarddør, Døråpning: 83 x 200 cm (B x H), doranslag høyre side								
	1A	180 x 180 x 222	164 x 164 x 208	173 x 173	211,5	9003414 81003 7	9003414 87003 1	9003414 85003 3
	2A	180 x 236 x 222	164 x 220 x 208	173 x 229	243,7	9003414 81006 8	9003414 87006 2	9003414 85006 4
	3A	180 x 292 x 222	164 x 276 x 208	173 x 285	304,4	9003414 81009 9	9003414 87009 3	9003414 85009 5
	4A	180 x 348 x 222	164 x 332 x 208	173 x 341	335,8	9003414 81014 3	9003414 87014 7	9003414 85014 9
	1B	236 x 180 x 222	220 x 164 x 208	229 x 173	245,9	9003414 81029 7	9003414 87029 1	9003414 85029 3
	2B	236 x 236 x 222	220 x 220 x 208	229 x 229	284,7	9003414 81034 1	9003414 87034 5	9003414 85034 7
	3B	236 x 292 x 222	220 x 276 x 208	229 x 285	349,2	9003414 81040 2	9003414 87040 6	9003414 85040 8
	4B	236 x 348 x 222	220 x 332 x 208	229 x 341	392,9	9003414 81044 0	9003414 87044 4	9003414 85044 6
	1C	292 x 180 x 222	276 x 164 x 208	285 x 173	311,9	9003414 81082 2	9003414 87082 6	9003414 85082 8
	2C	292 x 236 x 222	276 x 220 x 208	285 x 229	348,7	9003414 81085 3	9003414 87085 7	9003414 85085 9
	3C	292 x 292 x 222	276 x 276 x 208	285 x 285	433,9	9003414 81089 1	9003414 87089 5	9003414 85089 7
	4C	292 x 348 x 222	276 x 332 x 208	285 x 341	474,7	9003414 81092 1	9003414 87092 5	9003414 85092 7
	1D	348 x 180 x 222	332 x 164 x 208	341 x 173	340,1	9003414 82024 1	9003414 89024 4	9003414 86024 7
	2D	348 x 236 x 222	332 x 220 x 208	341 x 229	383,5	9003414 82028 9	9003414 89028 2	9003414 86028 5
	3D	348 x 292 x 222	332 x 276 x 208	341 x 285	421,2	9003414 82031 9	9003414 89031 2	9003414 86031 5
	4D	348 x 348 x 222	332 x 332 x 208	341 x 341	515	9003414 82034 0	9003414 89034 3	9003414 86034 6
Med Dobbeltdør, Døråpning: 167 x 200 cm (B x H)								
	1B	236 x 180 x 222	220 x 164 x 208	229 x 173	257,6	9003414 81060 0	9003414 87060 4	9003414 85060 6
	2B	236 x 236 x 222	220 x 220 x 208	229 x 229	296,7	9003414 81063 1	9003414 87063 5	9003414 85063 7
	3B	236 x 292 x 222	220 x 276 x 208	229 x 285	361	9003414 81069 3	9003414 87069 7	9003414 85069 9
	4B	236 x 348 x 222	220 x 332 x 208	229 x 341	400	9003414 81072 3	9003414 87072 7	9003414 85072 9
	1C	292 x 180 x 222	276 x 164 x 208	285 x 173	323,9	9003414 82005 0	9003414 89005 3	9003414 86005 6
	2C	292 x 236 x 222	276 x 220 x 208	285 x 229	360,4	9003414 82008 1	9003414 89008 4	9003414 86008 7
	3C	292 x 292 x 222	276 x 276 x 208	285 x 285	441	9003414 82011 1	9003414 89011 4	9003414 86011 7
	4C	292 x 348 x 222	276 x 332 x 208	285 x 341	485,5	9003414 82014 2	9003414 89014 5	9003414 86014 8
	1D	348 x 180 x 222	332 x 164 x 208	341 x 173	351,9	9003414 82044 9	9003414 89044 2	9003414 86044 5
	2D	348 x 236 x 222	332 x 220 x 208	341 x 229	390,5	9003414 82048 7	9003414 89048 0	9003414 86048 3
	3D	348 x 292 x 222	332 x 276 x 208	341 x 285	479,3	9003414 82051 7	9003414 89051 0	9003414 86051 3
	4D	348 x 348 x 222	332 x 332 x 208	341 x 341	526,7	9003414 82054 8	9003414 89054 1	9003414 86054 4
<b>Tilbehør</b>								
Sidetak til boden Neo								
	2A-2D	300 x 235 x 220			226,8	9003414 81026 6	9003414 87026 0	9003414 85026 2
	3A-3D	300 x 291 x 220			287,3	9003414 81036 5	9003414 87036 9	9003414 85036 1
	4A-4D	300 x 347 x 220			319,3	9003414 81046 4	9003414 87046 8	9003414 85046 0
Side vegg til sidetak								
	2A-2D	203 x 4,3 x 200			65,5	9003414 81028 0	9003414 87028 4	9003414 85028 6
	3A-3D	259 x 4,3 x 200			72,2	9003414 81038 9	9003414 87038 3	9003414 85038 5
	4A-4D	315 x 4,3 x 200			89,7	9003414 81048 8	9003414 87048 2	9003414 85048 4
Bakvegg til sidetak								
	2A-4D	299 x 4,3 x 200			88,6	9003414 81098 3	9003414 87098 7	9003414 85098 9
Glasspanel for sidetak								
	2A-4D	31,8 x 4,2 x 200			7	9003414 47934 0	9003414 47984 5	9003414 47954 8
FloraBoard til sidetak								
	2A-4D	84 x 24 x 197			11,9	9003414 47036 1	9003414 47086 6	9003414 47056 9

\*høyeste punkt, inkl. takoverheng

Fundament Tilbehør/Fundament	EAN kode	EAN kode	EAN kode	EAN kode
egnet for	Aluminium gulv ramme	Aluminium gulv plater	SmartBase	SmartBase <sup>PLUS</sup>
<b>Neo</b>				
<b>1A</b>	9003414 <b>41014</b> 5	9003414 <b>48014</b> 8	9003414 <b>43950</b> 4	9003414 <b>43450</b> 9
<b>1B, 2A</b>	9003414 <b>41024</b> 4	9003414 <b>48024</b> 7	9003414 <b>43954</b> 2	9003414 <b>43454</b> 7
<b>1C, 3A</b>	9003414 <b>41034</b> 3	9003414 <b>48034</b> 6	9003414 <b>43955</b> 9	9003414 <b>43455</b> 4
<b>1D, 4A</b>	9003414 <b>41044</b> 2	9003414 <b>48044</b> 5	9003414 <b>43956</b> 6	9003414 <b>43456</b> 1
<b>2B</b>	9003414 <b>41040</b> 4	9003414 <b>48040</b> 7	9003414 <b>43918</b> 4	9003414 <b>43418</b> 9
<b>2C, 3B</b>	9003414 <b>41054</b> 1	9003414 <b>48054</b> 4	9003414 <b>43960</b> 3	9003414 <b>43460</b> 8
<b>2D, 4B</b>	9003414 <b>41067</b> 1	9003414 <b>48064</b> 3	9003414 <b>43962</b> 7	9003414 <b>43462</b> 2
<b>3C</b>	9003414 <b>41074</b> 9	9003414 <b>48074</b> 2	9003414 <b>43965</b> 8	9003414 <b>43465</b> 3
<b>3D, 4C</b>	9003414 <b>41084</b> 8	9003414 <b>48084</b> 1	9003414 <b>43970</b> 2	9003414 <b>43470</b> 7
<b>4D</b>	9003414 <b>41094</b> 7	9003414 <b>48094</b> 0	9003414 <b>43974</b> 0	9003414 <b>43474</b> 5

OBS: En bormaskin kan leies fra utleieselskaper, bor som kreves kan også kjøpes av Biohort.

Bor Ø 40 x 570 mm for SDS-MAX adapter Ø 18 mm (for SmartBase<sup>PLUS</sup>)

9003414 **43410** 3

OBS: I kombinasjon med en ekstra dør kreves det en tilleggs pakke for SmartBase og SmartBase<sup>PLUS</sup>.

Fundament SmartBase tilleggs pakke

9003414 **43505** 6

9003414 **43405** 9

OBS: Hvis Gulv ramme legges direkte på en grusbunn (ca. 10 cm grus, uten fundament eller plater), kreves det jord anker for sikring til bakken. Stormbestandighet må sikres av kunden. For størrelse 1A, 1B, 2A, 2B: 8 stk. I alt; for størrelse 1C, 3A, 1D, 4A: 10 stk. I alt; for størrelse 2C, 3B, 2D, 4B: 14 stk. I alt; for størrelse 3C, 3D, 4C, 4D: 16 stk. sett totalt er nødvendig.

Bakke anker	4 stk per pakke	9003414 <b>41004</b> 6
	6 stk per pakke	9003414 <b>41006</b> 0

Innredning		EAN kode	EAN kode
egnet for		Interiørpaneler	Isolasjon
Standarddør	Dobbel dør		
<b>1A</b>		9003414 <b>46051</b> 5	9003414 <b>46081</b> 2
<b>1B, 2A</b>		9003414 <b>46052</b> 2	9003414 <b>46082</b> 9
	<b>1B</b>	9003414 <b>46053</b> 9	9003414 <b>46081</b> 2
<b>1C, 3A</b>		9003414 <b>46056</b> 0	9003414 <b>46084</b> 3
	<b>1C</b>	9003414 <b>46057</b> 7	9003414 <b>46082</b> 9
<b>1D, 4A</b>		9003414 <b>46058</b> 4	9003414 <b>46086</b> 7
	<b>1D</b>	9003414 <b>46061</b> 4	9003414 <b>46084</b> 3
<b>2B</b>		9003414 <b>46054</b> 6	9003414 <b>46084</b> 3
	<b>2B</b>	9003414 <b>46055</b> 3	9003414 <b>46082</b> 9
<b>2C, 3B</b>		9003414 <b>46059</b> 1	9003414 <b>46086</b> 7
	<b>2C, 3B</b>	9003414 <b>46060</b> 7	9003414 <b>46084</b> 3
<b>2D, 4B</b>		9003414 <b>46062</b> 1	9003414 <b>46088</b> 1
	<b>2D, 4B</b>	9003414 <b>46064</b> 5	9003414 <b>46086</b> 7
<b>3C</b>		9003414 <b>46063</b> 8	9003414 <b>46088</b> 1
	<b>3C</b>	9003414 <b>46065</b> 2	9003414 <b>46086</b> 7
<b>3D, 4C</b>		9003414 <b>46066</b> 9	9003414 <b>46090</b> 4
	<b>3D, 4C</b>	9003414 <b>46067</b> 6	9003414 <b>46088</b> 1
<b>4D</b>		9003414 <b>46068</b> 3	9003414 <b>46093</b> 5
	<b>4D</b>	9003414 <b>46069</b> 0	9003414 <b>46090</b> 4

Tilbehør		Dimensjoner B x D x H (cm)	EAN kode		
Tilbehør i matchende farge			sølv metallic	kvarts grå metallic	mørk grå metallic
Glass panel	farget	32 x 3,3 x 207	9003414 <b>47034</b> 7	9003414 <b>47084</b> 2	9003414 <b>47054</b> 5
Ekstra dør		83 x 3 x 203	9003414 <b>81002</b> 0	9003414 <b>87002</b> 4	9003414 <b>85002</b> 6
Verktøyholder	2 stk per pakke	30 x 5 x 3,5	9003414 <b>47032</b> 3	9003414 <b>47082</b> 8	9003414 <b>47052</b> 1
FloraBoard		84 x 24 x 205	9003414 <b>47035</b> 4	9003414 <b>47085</b> 9	9003414 <b>47055</b> 2









Tilbehør		Dimensjoner B x D x H (cm)	EAN kode
Tilbehør av varmforsinkede stålplater, grå/hvit lakert			
Hyller	2 stk per pakke	56 x 26 x 17,3	9003414 <b>45040</b> 0
	4 stk per pakke	56 x 26 x 17,3	9003414 <b>45050</b> 9
	2 stk per pakke	56 x 44,5 x 17,3	9003414 <b>45060</b> 8
Kurv	Med veggfeste	56 x 34 x 20	9003414 <b>47073</b> 6
Krok-Sett	Bestående av kombinasjon - håndtak og spadeholder og en veggskinne, som må monteres i to støtteskinner	56 x 23 x 10	9003414 <b>47072</b> 9
Verktøyhenger	2 stk per pakke	28 x 10,4 x 17,2	9003414 <b>47021</b> 7
Dørkurver	2 stk per pakke	34 x 10 x 9,5	9003414 <b>46025</b> 6
Hyllekurver*	2 stk per pakke	72 x 16 x 11	9003414 <b>46026</b> 3
Rampe for dørterskel	Kan kun brukes ved dobbeltdør og med aluminiums gulv ramme	170,5 x 9,1 x 3	9003414 <b>41001</b> 5
BikeLift®	Standard	33 x 184 x 28	9003414 <b>49052</b> 9
	Svingbart feste	33 x 184 x 39	9003414 <b>49053</b> 6
Sykelstativ BikeMax	1-pakning	14,5 x 8 x 205,5	9003414 <b>49030</b> 7
Sykelholder BikeHolder	Holder for 2 sykler	56 x 17,7 x 33	9003414 <b>49032</b> 1
Strømpanel		28 x 4 x 204	9003414 <b>46034</b> 8
LED-lampe		44 x 4 x 1,5	9003414 <b>46041</b> 6

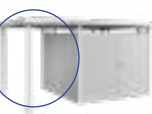

Tilgjengelig i 3 farger og 9 størrelser.  
Hele serien, tilbehør og tekniske detaljer finner du i CasaNova®-brosjyren eller på [www.biohort.com/casanova](http://www.biohort.com/casanova).

CasaNova®  
katalog  
forespørsel via  
[www.biohort.com](http://www.biohort.com)

## Utebodene HighLine®, Panorama®, AvantGarde® og AvantGarde®ECO

HighLine®	Størrelse	Utvendige mål*	Innvendige dimensjoner	Fundament mål	Vekt (kg)	EAN kode			
		B x D x H (cm)	B x D x H (cm)	B x D (cm)		sølv metallic	kvarts grå metallic	mørk grå metallic	
Med Standarddør, Døråpning: 76 x 182 cm (B x H), døranslag høyre side									
	H5	155 x 275 x 222	132 x 252 x 210	137 x 257	222,8	9003414 83010 3	9003414 88010 8	9003414 84010 2	
	H1	275 x 155 x 222	252 x 132 x 210	257 x 137	214,5	9003414 83020 2	9003414 88020 7	9003414 84020 1	
	H2	275 x 195 x 222	252 x 172 x 210	257 x 177	232	9003414 83030 1	9003414 88030 6	9003414 84030 0	
	H3	275 x 235 x 222	252 x 212 x 210	257 x 217	267,5	9003414 83040 0	9003414 88040 5	9003414 84040 9	
	H4	275 x 275 x 222	252 x 252 x 210	257 x 257	283,6	9003414 83050 9	9003414 88050 4	9003414 84050 8	
	H5	275 x 315 x 222	252 x 292 x 210	257 x 297	317,8	9003414 83060 8	9003414 88060 3	9003414 84060 7	
H6	315 x 315 x 222	292 x 292 x 210	297 x 297	377	9003414 83070 7	9003414 88070 6	9003414 84070 2		
Med Dobbeltdør, Døråpning: 155 x 182 cm (B x H)									
	H1	275 x 155 x 222	252 x 132 x 210	257 x 137	226,9	9003414 83029 5	9003414 88029 0	9003414 84029 4	
	H2	275 x 195 x 222	252 x 172 x 210	257 x 177	244,4	9003414 83039 4	9003414 88039 9	9003414 84039 3	
	H3	275 x 235 x 222	252 x 212 x 210	257 x 217	279,9	9003414 83049 3	9003414 88049 8	9003414 84049 2	
	H4	275 x 275 x 222	252 x 252 x 210	257 x 257	296	9003414 83059 2	9003414 88059 7	9003414 84059 1	
	H5	275 x 315 x 222	252 x 292 x 210	257 x 297	330,2	9003414 83069 1	9003414 88069 6	9003414 84069 0	
	H6	315 x 315 x 222	292 x 292 x 210	297 x 297	389,4	9003414 83079 0	9003414 88079 9	9003414 84079 5	
Tilbehør									
Side tak størrelse S for Utebod HighLine®, bredde: 150 cm									
	H2	150 x 195 x 222			75,8	9003414 83836 9	9003414 88836 4	9003414 84836 8	
	H3	150 x 235 x 222			86,7	9003414 83846 8	9003414 88846 3	9003414 84846 7	
	H4	150 x 275 x 222			94,2	9003414 83856 7	9003414 88856 2	9003414 84856 6	
	H5, H6	150 x 315 x 222			104,1	9003414 83866 6	9003414 88866 1	9003414 84866 5	
Side tak størrelse L for Utebod HighLine®, bredde: 282 cm									
	H2	282 x 195 x 222			115	9003414 83036 3	9003414 88036 8	9003414 84036 2	
	H3	282 x 235 x 222			134,6	9003414 83046 2	9003414 88046 7	9003414 84046 1	
	H4	282 x 275 x 222			141,3	9003414 83056 1	9003414 88056 6	9003414 84056 0	
	H5, H6	282 x 315 x 222			155,8	9003414 83066 0	9003414 88066 5	9003414 84066 9	
Sidevegg for Side tak størrelse S og størrelse L									
	H2	157 x 2,5 x 181			37,8	9003414 83038 7	9003414 88038 2	9003414 84038 6	
	H3	197 x 2,5 x 181			45,6	9003414 83048 6	9003414 88048 1	9003414 84048 5	
	H4	237 x 2,5 x 181			54,8	9003414 83058 5	9003414 88058 0	9003414 84058 4	
	H5, H6	277 x 2,5 x 181			62,8	9003414 83068 4	9003414 88068 9	9003414 84068 3	
Bakvegg for Side tak størrelse S, bredde: 150 cm									
	S	134 x 4 x 181			33,8	9003414 83097 4	9003414 88097 9	9003414 84097 3	
Bakvegg for Side tak størrelse L, bredde: 282 cm									
	L	266 x 4 x 181			61,2	9003414 83098 1	9003414 88098 6	9003414 84098 0	
Panorama®									
Med Standarddør, Døråpning: 76 x 182 cm (B x H), døranslag høyre side									
	P1	273 x 158 x 227	252 x 132 x 220	257 x 137	202,2	9003414 13020 3	9003414 18020 8	9003414 14020 2	
	P2	273 x 198 x 227	252 x 172 x 220	257 x 177	225,7	9003414 13030 2	9003414 18030 7	9003414 14030 1	
	P3	273 x 238 x 227	252 x 212 x 220	257 x 217	250	9003414 13040 1	9003414 18040 6	9003414 14040 0	
	P4	273 x 278 x 227	252 x 252 x 220	257 x 257	271,9	9003414 13050 0	9003414 18050 5	9003414 14050 9	
	P5	273 x 318 x 227	252 x 292 x 220	257 x 297	293,9	9003414 13060 9	9003414 18060 4	9003414 14060 8	
Med Dobbeltdør, Døråpning: 155 x 182 cm (B x H)									
	P1	273 x 158 x 227	252 x 132 x 220	257 x 137	214,6	9003414 13029 6	9003414 18029 1	9003414 14029 5	
	P2	273 x 198 x 227	252 x 172 x 220	257 x 177	238,1	9003414 13039 5	9003414 18039 0	9003414 14039 4	
	P3	273 x 238 x 227	252 x 212 x 220	257 x 217	262,4	9003414 13049 4	9003414 18049 9	9003414 14049 3	
	P4	273 x 278 x 227	252 x 252 x 220	257 x 257	284,3	9003414 13059 3	9003414 18059 8	9003414 14059 2	
	P5	273 x 318 x 227	252 x 292 x 220	257 x 297	306,3	9003414 13069 2	9003414 18069 7	9003414 14069 1	

\*høyeste punkt, inkl. takoverheng

AvantGarde®	Størrelse	Utvendige mål*	Innvendige dimensjoner	Fundament mål	Vekt	EAN kode		
		B x D x H (cm)	B x D x H (cm)	B x D (cm)	(kg)	sølv metallic	kvarts grå metallic	mørk grå metallic
Med Standarddør, Døråpning: 76 x 182 cm (B x H), dørranslag høyre side								
	A1	180 x 220 x 218	172 x 172 x 209	177 x 177	155,8	9003414 15010 2	9003414 19010 8	9003414 17010 0
	A2	180 x 260 x 218	172 x 212 x 209	177 x 217	175,7	9003414 15020 1	9003414 19020 7	9003414 17020 9
	A3	180 x 300 x 218	172 x 252 x 209	177 x 257	194,2	9003414 15030 0	9003414 19030 6	9003414 17030 8
	A4	180 x 380 x 222	172 x 332 x 209	177 x 337	237,3	9003414 15040 9	9003414 19040 5	9003414 17040 7
	A5	260 x 220 x 218	252 x 172 x 209	257 x 177	191	9003414 15050 8	9003414 19050 4	9003414 17050 6
	A6	260 x 260 x 218	252 x 212 x 209	257 x 217	214,5	9003414 15060 7	9003414 19060 3	9003414 17060 5
	A7	260 x 300 x 218	252 x 252 x 209	257 x 257	230,8	9003414 15070 6	9003414 19070 2	9003414 17070 4
	A8	260 x 380 x 222	252 x 332 x 209	257 x 337	281,5	9003414 15080 5	9003414 19080 1	9003414 17080 3
Med Dobbeltdør, Døråpning: A1 - A4: 139 x 182 cm (B x H) A5 - A8: 155 x 182 cm (B x H)								
	A1	180 x 220 x 218	172 x 172 x 209	177 x 177	167	9003414 15019 5	9003414 19019 1	9003414 17019 3
	A2	180 x 260 x 218	172 x 212 x 209	177 x 217	186,9	9003414 15029 4	9003414 19029 0	9003414 17029 2
	A3	180 x 300 x 218	172 x 252 x 209	177 x 257	202,4	9003414 15039 3	9003414 19039 9	9003414 17039 1
	A4	180 x 380 x 222	172 x 332 x 209	177 x 337	247	9003414 15049 2	9003414 19049 8	9003414 17049 0
	A5	260 x 220 x 218	252 x 172 x 209	257 x 177	203,4	9003414 15059 1	9003414 19059 7	9003414 17059 9
	A6	260 x 260 x 218	252 x 212 x 209	257 x 217	226,9	9003414 15069 0	9003414 19069 6	9003414 17069 8
	A7	260 x 300 x 218	252 x 252 x 209	257 x 257	243,2	9003414 15079 9	9003414 19079 5	9003414 17079 7
	A8	260 x 380 x 222	252 x 332 x 209	257 x 337	293,9	9003414 15089 8	9003414 19089 4	9003414 17089 6

AvantGarde®ECO	Størrelse	Utvendige mål*	Innvendige dimensjoner	Fundament mål	Vekt	EAN kode		
		B x D x H (cm)	B x D x H (cm)	B x D (cm)	(kg)	sølv metallic	kvarts grå metallic	mørk grå metallic
Med Standarddør, Døråpning: 76 x 182 cm (B x H), dørranslag høyre side								
	A1	180 x 220 x 218	172 x 172 x 209	177 x 177	128	9003414 15610 4	9003414 19610 0	9003414 17610 2
	A2	180 x 260 x 218	172 x 212 x 209	177 x 217	146	9003414 15620 3	9003414 19620 9	9003414 17620 1
	A3	180 x 300 x 218	172 x 252 x 209	177 x 257	161	9003414 15630 2	9003414 19630 8	9003414 17630 0
	A4	180 x 380 x 222	172 x 332 x 209	177 x 337	204	9003414 15640 1	9003414 19640 7	9003414 17640 9
	A5	260 x 220 x 218	252 x 172 x 209	257 x 177	160	9003414 15650 0	9003414 19650 6	9003414 17650 8
	A6	260 x 260 x 218	252 x 212 x 209	257 x 217	182	9003414 15660 9	9003414 19660 5	9003414 17660 7
	A7	260 x 300 x 218	252 x 252 x 209	257 x 257	194	9003414 15670 8	9003414 19670 4	9003414 17670 6
	A8	260 x 380 x 222	252 x 332 x 209	257 x 337	246	9003414 15680 7	9003414 19680 3	9003414 17680 5
Med Dobbeltdør, Døråpning: A1 - A4: 139 x 182 cm (B x H) A5 - A8: 155 x 182 cm (B x H)								
	A1	180 x 220 x 218	172 x 172 x 209	177 x 177	133	9003414 15619 7	9003414 19619 3	9003414 17619 5
	A2	180 x 260 x 218	172 x 212 x 209	177 x 217	151	9003414 15629 6	9003414 19629 2	9003414 17629 4
	A3	180 x 300 x 218	172 x 252 x 209	177 x 257	166	9003414 15639 5	9003414 19639 1	9003414 17639 3
	A4	180 x 380 x 222	172 x 332 x 209	177 x 337	215	9003414 15649 4	9003414 19649 0	9003414 17649 2
	A5	260 x 220 x 218	252 x 172 x 209	257 x 177	163	9003414 15659 3	9003414 19659 9	9003414 17659 1
	A6	260 x 260 x 218	252 x 212 x 209	257 x 217	185	9003414 15669 2	9003414 19669 8	9003414 17669 0
	A7	260 x 300 x 218	252 x 252 x 209	257 x 257	197	9003414 15679 1	9003414 19679 7	9003414 17679 9
	A8	260 x 380 x 222	252 x 332 x 209	257 x 337	249	9003414 15689 0	9003414 19689 6	9003414 17689 8

\*høyeste punkt, inkl. takoverheng

Fundament Tilbehør/Fundament			EAN kode	EAN kode	EAN kode	EAN kode
egnet for			Aluminium gulv ramme	Aluminium gulv plater	SmartBase	SmartBase <sup>PLUS</sup>
HighLine®	Panorama®	AvantGarde® AvantGarde®ECO				
		A1	9003414 41031 2	9003414 48031 5	9003414 43946 7	9003414 43446 2
		A2	9003414 41071 8	9003414 48071 1	9003414 43988 7	9003414 43488 2
H1, HS	P1		9003414 41022 0	9003414 48022 3	9003414 43952 8	9003414 43452 3
H2	P2	A3, A5	9003414 41041 1	9003414 48041 4	9003414 43958 0	9003414 43458 5
		A4	9003414 41081 7	9003414 48081 0	9003414 43976 4	9003414 43476 9
H3	P3	A6	9003414 41042 8	9003414 48042 1	9003414 43963 4	9003414 43463 9
H4	P4	A7	9003414 41051 0	9003414 48051 3	9003414 43968 9	9003414 43468 4
H5	P5		9003414 41062 6	9003414 48062 9	9003414 43973 3	9003414 43473 8
		A8	9003414 41061 9	9003414 48061 2	9003414 43978 8	9003414 43478 3
H6			9003414 41043 5	9003414 48043 8	9003414 43995 5	9003414 43495 0

OBS: En bormaskin kan leies fra utleieselskaper, bor som kreves kan også kjøpes av Biohort.

Bor Ø 40 x 570 mm for SDS-MAX adapter Ø 18 mm (for SmartBase<sup>PLUS</sup>)

9003414 43410 3

OBS: I kombinasjon med en ekstra dør kreves det en tilleggs pakke for SmartBase og SmartBase<sup>PLUS</sup>.

Fundament SmartBase tilleggs pakke





9003414 43505 6

9003414 43405 9



OBS: Hvis Gulv ramme legges direkte på en grusbunn (ca. 10 cm grus, uten fundament eller plater), kreves det jord anker for sikring til bakken. Stormbestandighet må sikres av kunden. For størrelse A1, HS, H1, P1: 8 stk. I alt; for størrelse H2, P2 A2, H3, P3 A3, A4, A5, A6: 10 stk. I alt; for størrelse H4, P4, H5, P5, H6, A7, A8: 12 stk. totalt sett er nødvendig.

Bakke anker 4 stk per pakke 9003414 41004 6

6 stk per pakke 9003414 41006 0

Tilbehør		Mål B x L x H (cm) / Farge				
Tilbehør i matchende farge			HighLine®	Panorama®	AvantGarde®	AvantGarde®ECO
Ekstra dør	rustfritt stål dørhåndtak og gasstrykkfjær	solv metallic	9003414 83002 8	9003414 83002 8	9003414 83002 8	-
		kvarts grå metallic	9003414 88002 3	9003414 88002 3	9003414 88002 3	-
		mørk grå metallic	9003414 84002 7	9003414 84002 7	9003414 84002 7	-
ekstra dør ECO	Dør med sylindrerlås T-håndtak og dørkroker	solv metallic	-	-	-	9003414 83602 0
		kvarts grå metallic	-	-	-	9003414 88602 5
		mørk grå metallic	-	-	-	9003414 84602 9
Vinduselement		solv metallic	9003414 43065 5	9003414 43065 5	9003414 43065 5	9003414 43065 5
		kvarts grå metallic	9003414 43085 3	9003414 43085 3	9003414 43085 3	9003414 43085 3
		mørk grå metallic	9003414 43055 6	9003414 43055 6	9003414 43055 6	9003414 43055 6
Nedløpsrør sett		solv metallic	9003414 44025 8	9003414 44024 1	9003414 44022 7	9003414 44022 7
		kvarts grå metallic	9003414 44085 2	9003414 44084 5	9003414 44082 1	9003414 44082 1
		mørk grå metallic	9003414 44065 4	9003414 44064 7	9003414 44062 3	9003414 44062 3
FloraBoard		solv metallic	9003414 47030 9	9003414 47030 9	9003414 47030 9	9003414 47030 9
		kvarts grå metallic	9003414 47080 4	9003414 47080 4	9003414 47080 4	9003414 47080 4
		mørk grå metallic	9003414 47050 7	9003414 47050 7	9003414 47050 7	9003414 47050 7
Verktøyholder	2 stk per pakke	solv metallic	9003414 47031 6	9003414 47031 6	9003414 47031 6	-
		kvarts grå metallic	9003414 47081 1	9003414 47081 1	9003414 47081 1	-
		mørk grå metallic	9003414 47051 4	9003414 47051 4	9003414 47051 4	-
Verktøyholder ECO	2 stk per pakke For ECO-dører	solv metallic	-	-	-	9003414 47032 3
		kvarts grå metallic	-	-	-	9003414 47082 8
		mørk grå metallic	-	-	-	9003414 47052 1
Av varmforsinket, polyamidbrennlakkerte stålplater.						
Hyllestolper	2 stk per pakke	4 x 4 x 185	9003414 46021 8	9003414 46021 8	9003414 46021 8	9003414 46021 8
Hyller	2 stk per pakke	72 x 24,5 x 7	9003414 45010 3	9003414 45010 3	9003414 45010 3	9003414 45010 3
	4 stk per pakke	72 x 24,5 x 7	9003414 45020 2	9003414 45020 2	9003414 45020 2	9003414 45020 2
	2 stk per pakke	72 x 43,5 x 7	9003414 45030 1	9003414 45030 1	9003414 45030 1	9003414 45030 1
Klapp bord		69,2 x 57,5 x 40	9003414 40011 5	9003414 40011 5	9003414 40011 5	9003414 40011 5
Kurv	Med veggfeste	67 x 34 x 20	9003414 47071 2	9003414 47071 2	9003414 47071 2	9003414 47071 2
Krok-Sett	Bestående av kombinasjon - håndtak og spadeholder og en veggskinne, som må monteres i to støtteskinner	72 x 17 x 73	9003414 47070 5	9003414 47070 5	9003414 47070 5	9003414 47070 5
Verktøyhenger	4 stk per pakke	13 x 9,5 x 30	9003414 47020 0	9003414 47020 0	9003414 47020 0	9003414 47020 0
Dørkurver	2 stk per pakke	34 x 10 x 9,5	9003414 46025 6	9003414 46025 6	9003414 46025 6	9003414 46025 6
Hyllekurver*	2 stk per pakke	72 x 16 x 11	9003414 46026 3	9003414 46026 3	9003414 46026 3	9003414 46026 3
Rampe for dørterskel	Kan kun brukes ved dobbeltdør og med aluminiums gulv ramme	135 x 14,5 x 7	9003414 41000 8	9003414 41000 8	9003414 41000 8	9003414 41000 8
BikeLift®	Standard	33 x 184 x 27,5	9003414 49050 5	9003414 49050 5	9003414 49050 5	9003414 49050 5
	Swingbart feste	33 x 184 x 38,5	9003414 49051 2	9003414 49051 2	9003414 49051 2	9003414 49051 2
Sykkelstativ BikeMax	1-pakning	4 x 4 x 185	9003414 49011 6	9003414 49011 6	9003414 49011 6	9003414 49011 6
	2 stk per pakke		9003414 49021 5	9003414 49021 5	9003414 49021 5	9003414 49021 5
Sykkelholder BikeHolder	Holder for 3 sykler	72 x 10 x 33	9003414 49012 3	9003414 49012 3	9003414 49012 3	9003414 49012 3
Strømpanel		20 x 4 x 185	9003414 46031 7	9003414 46031 7	9003414 46031 7	9003414 46031 7
LED-lampe		44 x 4 x 1,5	9003414 46041 6	9003414 46041 6	9003414 46041 6	9003414 46041 6
Gassfjærer er standard i Basisutstyr! Unntak: AvantGarde®ECO og ekstra dør ECO						
gasstrykkfjær-sett For ECO-dører	1-pakning	34 x 2 x 2	-	-	-	9003414 83608 2
	2 stk per pakke	34 x 2 x 2	-	-	-	9003414 83609 9

## Tilbehør til Boden Europa og Utstyrsskap

Europa	Størrelse	Utvendige mål*	Innvendige dimensjoner	Fundament mål	Vekt	EAN kode				
		B x D x H (cm)	B x D x H (cm)	B x D (cm)	(kg)	solv metallic	kvarts grå metallic	mørk grå metallic	mørk grønn	
Døråpning: 135 x 170 cm (B x H) Ekstra dør og ekstra bred dobbel dør på forespørsel.										
	1	172 x 84 x 196	150 x 78 x 188	155 x 83	90,4	9003414 29010 5	9003414 22010 2	9003414 24010 0	9003414 23010 1	
	2	172 x 156 x 196	150 x 150 x 188	155 x 155	115,2	9003414 29020 4	9003414 22020 1	9003414 24020 9	9003414 23020 0	
	3	244 x 156 x 203	222 x 150 x 195	227 x 155	139,4	9003414 29030 3	9003414 22030 0	9003414 24030 8	9003414 23030 9	
	4	244 x 228 x 203	222 x 222 x 195	227 x 227	167,8	9003414 29040 2	9003414 22040 9	9003414 24040 7	9003414 23040 8	
	5	316 x 228 x 209	294 x 222 x 202	299 x 227	202,6	9003414 29050 1	9003414 22050 8	9003414 24050 6	9003414 23050 7	
	6	244 x 300 x 203	222 x 294 x 195	227 x 299	197,8	9003414 29060 0	9003414 22060 7	9003414 24060 5	9003414 23060 6	
	7	316 x 300 x 209	294 x 294 x 202	299 x 299	233,9	9003414 29070 9	9003414 22070 6	9003414 24070 4	9003414 23070 5	
	2A	244 x 84 x 203	222 x 78 x 195	227 x 83	112,2	9003414 29080 8	9003414 22080 5	9003414 24080 3	9003414 23080 4	
	4A	316 x 156 x 209	294 x 150 x 202	299 x 155	165,1	9003414 29090 7	9003414 22090 4	9003414 24090 2	9003414 23090 3	
	Tilbehør	Sødetak til boden Europa								
	2,3,4A	150 x 156 x 170			21,7	9003414 42019 9	9003414 42012 0	9003414 42014 4	9003414 42040 3	
	4, 5	150 x 228 x 170			27,5	9003414 42029 8	9003414 42022 9	9003414 42024 3	9003414 42050 2	
	6, 7	150 x 300 x 170			35,2	9003414 42039 7	9003414 42032 8	9003414 42034 2	9003414 42060 1	

\*høyeste punkt, inkl. takoverheng



Utstyrsskap	Størrelse	Utvendige mål*		Innvendige dimensjoner	Fundament mål	Vekt	EAN kode		
		B x D x H (cm)		B x D x H (cm)	B x D (cm)	(kg)	sølv metallic	kvarts grå metallic	mørk grå metallic
	Døråpning: Størrelse 90: 65 x 170 cm (B x H), str 150: 135 x 170 cm (B x H)								
	90	93 x 83 x 182,5		88 x 78 x 177	93 x 83	56,4	9003414 34030 5	9003414 30030 9	9003414 31030 8
	150	155 x 83 x 182,5		150 x 78 x 177	155 x 83	88,1	9003414 34010 7	9003414 30010 1	9003414 31010 0
	150 <sup>LARGE</sup>	156 x 155 x 184		150 x 150 x 177	155 x 155	ca. 110,2	9003414 34910 0	9003414 30910 4	9003414 31910 3
	190	191 x 83 x 182,5		186 x 78 x 177	191 x 83	101,4	9003414 34060 2	9003414 30060 6	9003414 31060 5
	190 <sup>LARGE</sup>	192 x 155 x 184		186 x 150 x 177	191 x 155	ca. 124,1	9003414 34960 5	9003414 30960 9	9003414 31960 8
	230	227 x 83 x 182,5		222 x 78 x 177	227 x 83	109,9	9003414 34080 0	9003414 30080 4	9003414 31080 3
	230 <sup>LARGE</sup>	228 x 155 x 184		222 x 150 x 177	227 x 155	ca. 133,7	9003414 34980 3	9003414 30980 7	9003414 31980 6

\*høyeste punkt, inkl. takoverheng



Fundament Tilbehør/Fundament		EAN kode		EAN kode		EAN kode		EAN kode	
egnet for		Aluminium gulv ramme		Aluminium gulv plater		SmartBase		SmartBase <sup>PLUS</sup>	
Europa	Utstyrsskap								
	90	9003414 41011 4	9003414 48011 7	9003414 43982 5	9003414 43482 0				
1	150	9003414 41010 7	9003414 48010 0	9003414 43901 6	9003414 43401 1				
2	150 <sup>LARGE</sup>	9003414 41020 6	9003414 48020 9	9003414 43906 1	9003414 43406 6				
	190	9003414 41012 1	9003414 48012 4	9003414 43929 0	9003414 43426 4				
	190 <sup>LARGE</sup>	9003414 41015 2	9003414 48015 5	9003414 43910 8	9003414 43510 0				
2A	230	9003414 41080 0	9003414 48080 3	9003414 43936 8	9003414 43436 3				
3	230 <sup>LARGE</sup>	9003414 41030 5	9003414 48030 8	9003414 43912 2	9003414 43412 7				
4		9003414 41040 4	9003414 48040 7	9003414 43918 4	9003414 43418 9				
4A		9003414 41090 9	9003414 48090 2	9003414 43942 9	9003414 43442 4				
5, 6		9003414 41050 3	9003414 48050 6	9003414 43923 8	9003414 43423 3				
7		9003414 41070 1	9003414 48070 4	9003414 43930 6	9003414 43430 1				

OBS: En bormaskin kan leies fra utleieselskaper, bor som kreves kan også kjøpes av Biohort.

Bor Ø 40 x 570 mm for SDS-MAX adapter Ø 18 mm (for SmartBase<sup>PLUS</sup>) 9003414 43410 3

OBS: Hvis Gulv ramme legges direkte på en grusbunn (ca. 10 cm grus, uten fundament eller plater), kreves det jord anker for sikring til bakken. Stormbestandighet må sikres av kunden. passer for størrelse 1, 90 og 150. 4 stk. I alt; for størrelse 2, 2A, 150<sup>LARGE</sup>, 190, 190<sup>LARGE</sup>, 230 stor: 6 stk. I alt; for størrelse 3, 4, 4A, 230<sup>LARGE</sup>, stor: 8 stk. I alt; for størrelse 5, 6, 7: 10 stk. totalt sett om det er nødvendig.

Bakke anker	4 stk per pakke	9003414 41004 6	
	6 stk per pakke	9003414 41006 0	

Tilbehør	Mål B x L x H (cm) / Farge			
Tilbehør i matchende farge		Europa	Utstyrsskap	
Ekstra dobbelt dør	Dør med sylinderlås T-håndtak og dørkroker	sølv metallic	9003414 29001 3	-
		kvarts grå metallic	9003414 22001 0	-
		mørk grå metallic	9003414 24001 8	-
Nedløpsrør sett		mørk grønn	9003414 23001 9	-
		sølv metallic	9003414 44070 8	-
		kvarts grå metallic	9003414 44080 7	-
Vinduselement		mørk grå metallic	9003414 44050 0	-
		mørk grønn	9003414 44040 1	-
		sølv metallic	9003414 43060 0	-
		kvarts grå metallic	9003414 43080 8	-
		mørk grå metallic	9003414 43050 1	-
		mørk grønn	9003414 43040 2	-

Av varmforsinket, polyamidbrennlakkerte stålplater.

Hyllestolper	2 stk per pakke	4 x 4 x 173	9003414 46020 1	9003414 46020 1
Hyller	2 stk per pakke	72 x 24,5 x 7	9003414 45010 3	9003414 45010 3
	4 stk per pakke	72 x 24,5 x 7	9003414 45020 2	9003414 45020 2
	2 stk per pakke	72 x 43,5 x 7	9003414 45030 1	9003414 45030 1
Klapp bord		69,2 x 57,5 x 40	9003414 40011 5	9003414 40011 5
Kurv	Med veggfeste	67 x 34 x 20	9003414 47071 2	9003414 47071 2
Krok-Sett	Bestående av kombinasjon - håndtak og spadeholder og en veggskinne, som må monteres i to støtteskinner	72 x 17 x 73	9003414 47070 5	9003414 47070 5
Verktøyhenger	4 stk per pakke	13 x 9,5 x 30	9003414 47020 0	9003414 47020 0
Dørkurver	2 stk per pakke	34 x 10 x 9,5	9003414 46025 6	9003414 46025 6
Hyllekurver	2 stk per pakke	72 x 16 x 11	9003414 46026 3	9003414 46026 3
Strømpanel		28 x 6 x 172,5	9003414 46030 0	9003414 46030 0
LED-lampe		44 x 4 x 1,5	9003414 46041 6	9003414 46041 6
Rampe for dørterskel	Kan kun brukes ved dobbeltdør og med aluminiums gulv ramme	135 x 14,5 x 7	9003414 41000 8	-
BikeLift®	Standard	33 x 184 x 27,5	9003414 49050 5	-
	Svingbart feste Kan bare monteres sentralt på Bakveggen	33 x 184 x 38,5	9003414 49051 2	-
Sykkelstativ BikeMax	1-pakning		9003414 49010 9	-
	2 stk per pakke	4 x 4 x 173	9003414 49020 8	-
Sykkelholder BikeHolder	Holder for 3 sykler	72 x 10 x 33	9003414 49012 3	-

## Utendørs oppbevaring / Sykkeloppbevaring / Sjøppelkasseoppbevaring

Romeo®	Størrelse	Utvendige mål	Innvendige dimensjoner	Volum	Vekt	EAN kode		
		B x D x H (cm)	B x D x H (cm)	(L)	(kg)	sølv metallic	kvarts grå metallic	mørk grå metallic
	M	132 x 57 x 140	127 x 46 x 135	800	68,1	9003414 55070 4	9003414 58070 1	9003414 56070 3
	L	132 x 87 x 140	127 x 76 x 135	1300	81,9	9003414 55080 3	9003414 58080 0	9003414 56080 2
Tilbehør		for størrelse	Dimensjoner B x D x H (cm)		EAN kode			
Hyller		M, L	61 x 43 x 40 (2-deler)		9003414 75055 5			

StoreMax®	Størrelse	Utvendige mål	Innvendige dimensjoner	Volum	Vekt	EAN kode		
		B x D x H (cm)	B x D (cm)	(L)	(kg)	sølv metallic	kvarts grå metallic	mørk grå metallic
	120	117 x 73 x 109	114 x 62	740	48,2	9003414 72060 2	9003414 70060 4	9003414 73060 1
	160	163 x 78 x 120	160 x 67	1200	65,1	9003414 72010 7	9003414 70010 9	9003414 73010 6
	190	190 x 97 x 136	188 x 86	2080	88,8	9003414 72020 6	9003414 70020 8	9003414 73020 5
Tilbehør		for størrelse	Dimensjoner B x D x H (cm)		EAN kode			
Hjørnehylsesett		120, 160	54 x 54 x 53,5		9003414 74010 5			
Mellomhylle		160	160 (2 x 80) x 59,5 x 53,5		9003414 75010 4			
		190	187 (2 x 93,5) x 74,5 x 53,5		9003414 75020 3			
Hylsesett		190	72 x 24,5 x 53,5		9003414 74020 4			
Sykkelholder BikeHolder		190	72 x 15 x 33		9003414 74030 3			

HighBoard	Størrelse	Utvendige mål	Innvendige dimensjoner	Volum	Vekt	EAN kode		
		B x D x H (cm)	B x D x H (cm)	(L)	(kg)	sølv metallic	kvarts grå metallic	mørk grå metallic
	160	160,5 x 70,5 x 118	156 x 62 x 113	1150	82,7	9003414 72015 2	9003414 70015 4	9003414 73015 1
	200	200,5 x 84,5 x 127	195 x 76 x 120	2150	114,5	9003414 72025 1	9003414 70025 3	9003414 73025 0
Tilbehør		for størrelse	Dimensjoner B x D x H (cm)		EAN kode			
Verktøyholder		160, 200	51,6 x 3,5 x 5		9003414 47031 6			
Nett til lokk		160, 200	25 x 67 x 2		9003414 67010 5			
		160	78 x 30 x 53,5 per hyller (4 deler)		9003414 75015 9			
Mellomhylle		200	97 x 74 x 53,5 per hyller (2 deler)		9003414 75025 8			
		160	54,5 x 50 x 20		9003414 67071 6			
Kurv, type B		200	68,5 x 67 x 20		9003414 67072 3			
Sykkelholder BikeHolder		200	72 x 10 x 33		9003414 49012 3			
Strømpanel		200	58 x 2 x 23		9003414 46032 4			

LoungeBox®	Størrelse	Utvendige mål	Innvendige dimensjoner	Volum	Vekt	EAN kode		
		B x D x H (cm)	B x D x H (cm)	(L)	(kg)	sølv metallic	kvarts grå metallic	mørk grå metallic
	160	160 x 70 x 83,5	159 x 66 x 77	850	50,1	9003414 64065 8	9003414 68065 4	9003414 65065 7
	200	200 x 85 x 90	199 x 80 x 81	1400	71,9	9003414 64075 7	9003414 68075 3	9003414 65075 6
Tilbehør		for størrelse	Dimensjoner B x D x H (cm)		EAN kode			
Nett til lokk		til alle størrelser	25 x 67 x 2		9003414 67010 5			
Kurv, type B		160	54,5 x 50 x 20		9003414 67071 6			
Kurv, type C		200	68,5 x 67 x 20		9003414 67072 3			

StyleBox®	Størrelse	Utvendige mål	Innvendige dimensjoner	Volum	Vekt	EAN kode		
		B x D x H (cm)	B x D x H (cm)	(L)	(kg)	sølv metallic	kvarts grå metallic	mørk grå metallic
	140	140 x 60 x 71	129 x 49 x 63	400	42,8	9003414 19830 2	9003414 19832 6	9003414 19831 9
	170	170 x 70 x 81	159 x 59 x 73	685	57,7	9003414 19833 3	9003414 19835 7	9003414 19834 0
	210	207 x 80 x 81	196 x 69 x 73	990	73,4	9003414 19836 4	9003414 19838 8	9003414 19837 1
Tilbehør		for størrelse	Dimensjoner B x D x H (cm)		EAN kode			
Nett til lokk		til alle størrelser	25 x 67 x 2		9003414 67010 5			
Kurv, type A		140	48,5 x 50,5 x 20		9003414 67073 0			
Kurv, type E		170	59 x 50,5 x 20		9003414 67074 7			
Kurv, type C		210	68,5 x 67 x 20		9003414 67072 3			
Hjul		til alle størrelser	4,5 x 3,5 x 3,5		9003414 67030 3			

LeisureTime Box	Størrelse	Utvendige mål	Innvendige dimensjoner	Volum	Vekt	EAN kode				
		B x D x H (cm)	B x D x H (cm)	(L)	(kg)	hvit	sølv metallic	met. kvarts grå	met. mørk grå	bronse metallic
	100	101 x 46 x 61	92 x 37,5 x 56	195	19,4	9003414 61010 1	9003414 64010 8	9003414 68010 4	9003414 65010 7	9003414 62010 0
	130	134 x 62 x 71	125 x 53,5 x 66	460	31,5	9003414 61040 8	9003414 64040 5	9003414 68040 1	9003414 65040 4	9003414 62040 7
	160 <sup>HIGH</sup>	160 x 79 x 83	151 x 70,5 x 78	830	47,5	9003414 61060 6	9003414 64060 3	9003414 68060 9	9003414 65060 2	9003414 62060 5
	180	181 x 79 x 71	172 x 70,5 x 66	800	47,7	9003414 61030 9	9003414 64030 6	9003414 68030 2	9003414 65030 5	9003414 62030 8
	200	201 x 79 x 83	192 x 70,5 x 77,5	1050	62,3	9003414 61090 3	9003414 64090 0	9003414 68090 6	9003414 65090 9	9003414 62090 2
Tilbehør		for størrelse		Størrelser (cm)		EAN kode				
Nett til lokk		til alle størrelser		25 x 67 x 2		9003414 67010 5				
Kurv, type A		100, 160, 180, 200		67 x 34 x 20		9003414 67070 9				
Kurv, type B		130		54,5 x 50 x 20		9003414 67071 6				
Kurv, type C		160, 180, 200		68,5 x 67 x 20		9003414 67072 3				
Pakkesett		til alle størrelser		16,5 x 26,5 x 5		9003414 67020 4				

Paket-Box	Størrelse	Utvendige mål	Innvendige dimensjoner	Volum	Vekt	EAN kode				
		B x D x H (cm)	B x D x H (cm)	(L)	(kg)	hvit	sølv metallic	met. kvarts grå	met. mørk grå	met. Bronse
	100	101 x 46 x 61	92 x 37,5 x 56	195	19,9	9003414 61910 4	9003414 64910 1	9003414 68910 7	9003414 65910 0	9003414 62910 3

MiniGarage	Størrelse	Utvendige mål	Innvendige dimensjoner	Fundament mål	Vekt	EAN kode	
		B x D x H (cm)	B x D x H (cm)	B x D (cm)	(kg)	sølv metallic	mørk grå metallic
	L	145 x 203 x 150	140 x 195 x 143,5	145 x 203	109,4	9003414 55040 7	9003414 56040 6
Tilbehør		Dimensjoner B x D x H (cm)				EAN kode	
Aluminium gulv ramme		140 x 198 x 4				9003414 41032 9	
Bakke anker		4 stk per pakke (8 stykker trengs totalt)				9003414 41004 6	
Aluminium gulv plater*		131,6 x 189,7 x 0,2				9003414 48032 2	
SmartBase		140 x 198 x 18				9003414 43938 2	
SmartBase <sup>PLUS</sup> *		140 x 198 x 65				9003414 43439 4	
Hylle sett		77 x 26,8 x 14 per hylle, inkl. hyller støtter				9003414 45013 4	
Sykkelskinne		17,9 x 199,9 x 139,5				9003414 49014 7	
Strømpanel		72 x 2,1 x 28				9003414 46039 3	
LED-lampe		44 x 4 x 1,5				9003414 46041 6	

\*Vær oppmerksom på at størrelsen på MiniGarage er endret. Tilbehør passer bare til model 2023 / størrelse L med dimensjoner 145 x 203 x 150 cm. Kontroller nøye at du har riktig størrelse, for å kunne bruke tilbehøret riktig.

\*\*Hvis gulv rammen legges direkte på grus (ca. 10 cm grus, uten fundament eller plater), kreves det jord anker for å sikre den til bakken. Stormbestandighet må sikres av kunden.

Alex®	Utvendige mål	Innvendige dimensjoner	Volum	Vekt	EAN kode		
	B x D x H (cm)	B x D x H (cm)	(L)	(kg)	sølv metallic	kvarts grå metallic	mørk grå metallic
	80 x 88 x 129	74,4 x 80 x 124,7	740	53,7	9003414 53063 8	9003414 58068 8	9003414 54064 4
Hvis du bestiller 3 eller flere søppelkasser bokser Alex®, gis det rabatter.							
Venstre dørhengsel					9003414 59065 6	9003414 59065 6	9003414 59065 6
Tilbehør					sølv metallic	kvarts grå metallic	mørk grå metallic
Tilkoblingselement		For 2 Alex®-enheter (én tilkobling)			9003414 53067 6	9003414 58067 1	9003414 54067 5
		For 3 Alex®-enheter (To tilkoblinger)			9003414 53069 0	9003414 58069 5	9003414 54069 9
Matchende tastelås		For 2 Alex®-enheter			9003414 50040 2	9003414 50040 2	9003414 50040 2
		For 3 Alex®-enheter			9003414 50041 9	9003414 50041 9	9003414 50041 9
Hyller		72 x 43,5 x 7			9003414 45030 1	9003414 45030 1	9003414 45030 1
Hyllestolper		122 x 3 x 3			9003414 46022 5	9003414 46022 5	9003414 46022 5

## BikeLift® for veggmontering



BikeLift®	Variant	Utvendige mål	Vekt	EAN kode	
		B x D x H (cm)	(kg)	mørk grå metallic	
	Standard	16 x 38 x 180	9,5	9003414 49054 3	
	Svingbart feste	16 x 53 x 182	13	9003414 49055 0	
Tilbehør		EAN kode			
Strømpanel	kan kombineres med alle varianter	10 x 12 x 4	0,2	9003414 49059 8	

Passer nesten hvilken som helst sykkel. Sjekk din sykkel: [www.biohort.com/bikelift](http://www.biohort.com/bikelift)

# Høybedd

Høybedd	Størrelse	Utvendige mål	Innvendige dimensjoner	Volum	Vekt	EAN kode		
		B x D x H (cm)	B x D x H (cm)	(L)	(kg)	sølv metallic	kvarts grå metallic	mørk grå metallic
	<b>1 x 0,5</b>	102 x 53 x 77	95 x 46 x 77	340	34,6	9003414 <b>64012</b> 2	9003414 <b>68012</b> 8	9003414 <b>65012</b> 1
	<b>1 x 1</b>	102 x 102 x 77	95 x 95 x 77	695	43,2	9003414 <b>64005</b> 4	9003414 <b>68005</b> 0	9003414 <b>65005</b> 3
	<b>1,5 x 0,5</b>	152 x 53 x 77	145 x 46 x 77	515	41,3	9003414 <b>64028</b> 3	9003414 <b>68028</b> 9	9003414 <b>65028</b> 2
	<b>1,5 x 1</b>	152 x 102 x 77	145 x 95 x 77	1060	49,9	9003414 <b>64018</b> 4	9003414 <b>68018</b> 0	9003414 <b>65018</b> 3
	<b>1,5 x 1,5</b>	152 x 152 x 77	145 x 145 x 77	1620	56,6	9003414 <b>64048</b> 1	9003414 <b>68048</b> 7	9003414 <b>65048</b> 0
	<b>2 x 0,5</b>	201 x 53 x 77	194 x 46 x 77	685	51,2	9003414 <b>64022</b> 1	9003414 <b>68022</b> 7	9003414 <b>65022</b> 0
	<b>2 x 1</b>	201 x 102 x 77	194 x 95 x 77	1450	59,8	9003414 <b>64015</b> 3	9003414 <b>68015</b> 9	9003414 <b>65015</b> 2
	<b>2 x 2</b>	201 x 201 x 77	194 x 194 x 77	2900	76,4	9003414 <b>64035</b> 1	9003414 <b>68035</b> 7	9003414 <b>65035</b> 0
	<b>L 2 x 1</b>	201 x 201 x 77	194 x 194 x 77	2180	82,6	9003414 <b>64025</b> 2	9003414 <b>68025</b> 8	9003414 <b>65025</b> 1

Tilbehør	for størrelse	Dimensjoner B x D x H (cm)	sølv metallic	kvarts grå metallic	mørk grå metallic
Mellomhylle	<b>1 x 0,5</b>	98 x 51 x 3	-	-	9003414 <b>65042</b> 8
	<b>1 x 1</b>	98 x 100 x 3	-	-	9003414 <b>65046</b> 6
	<b>1,5 x 0,5</b>	147 x 51 x 3	-	-	9003414 <b>65045</b> 9
	<b>2 x 0,5</b>	196 x 51 x 3	-	-	9003414 <b>65043</b> 5
	<b>1,5 x 1</b>	147 x 98 x 3	-	-	9003414 <b>65049</b> 7
	<b>2 x 1</b>	196 x 100 x 3	-	-	9003414 <b>65047</b> 3
Drivhus	<b>2 x 1</b>	200 x 101 x 23	9003414 <b>64013</b> 9	9003414 <b>68013</b> 5	9003414 <b>65013</b> 8
snegle beskyttelse	<b>1 x 0,5</b>	110 x 61 x 4,2	9003414 16349 2	9003414 16351 5	9003414 16350 8
	<b>1 x 1</b>	110 x 110 x 4,2	9003414 16370 6	9003414 16372 0	9003414 16371 3
	<b>1,5 x 0,5</b>	160 x 61 x 4,2	9003414 16367 6	9003414 16369 0	9003414 16368 3
	<b>2 x 0,5</b>	209 x 61 x 4,2	9003414 16355 3	9003414 16357 7	9003414 16356 0
	<b>1,5 x 1</b>	160 x 61 x 4,2	9003414 16364 5	9003414 16366 9	9003414 16365 2
	<b>2 x 1</b>	209 x 110 x 4,2	9003414 16352 2	9003414 16354 6	9003414 16353 9
	<b>1,5 x 1,5</b>	160 x 160 x 4,2	9003414 16361 4	9003414 16363 8	9003414 16362 1
	<b>2 x 2</b>	209 x 209 x 4,2	9003414 16373 7	9003414 16375 1	9003414 16374 4
Pyntekant	<b>1 x 0,5</b>	115 x 66,4 x 6,3	9003414 16399 7	9003414 16401 7	9003414 16400 0
	<b>1 x 1</b>	115 x 115 x 6,3	9003414 16396 6	9003414 16398 0	9003414 16397 3
	<b>1,5 x 0,5</b>	164 x 66,4 x 6,3	9003414 16393 5	9003414 16395 9	9003414 16394 2
	<b>2 x 0,5</b>	214 x 66,4 x 6,3	9003414 16382 9	9003414 16384 3	9003414 16383 6
	<b>1,5 x 1</b>	164 x 115 x 6,3	9003414 16390 4	9003414 16392 8	9003414 16391 1
	<b>2 x 1</b>	214 x 115 x 6,3	9003414 16379 9	9003414 16381 2	9003414 16380 5
	<b>1,5 x 1,5</b>	164 x 164 x 6,3	9003414 16385 0	9003414 16387 4	9003414 16386 7
	<b>2 x 2</b>	214 x 214 x 6,3	9003414 16376 8	9003414 16378 2	9003414 16377 5
	<b>L2 x 1</b>	214 x 214 x 6,3	9003414 16408 6	9003414 16410 9	9003414 16409 3
Espalier (1 enhet) (Med L-størrelse er 1 stk. også mulig)	<b>for 1 m side</b>	102 x 4 x 91	9003414 16436 9	9003414 16438 3	9003414 16437 6
	<b>for 1,5 m side</b>	152 x 4 x 91	9003414 16439 0	9003414 16441 3	9003414 16440 6
	<b>for 2 m side</b>	201 x 4 x 91	9003414 16442 0	9003414 16444 4	9003414 16443 7
Espalier for L Form (2 enheter)	<b>1 x 1</b>	102 x 102 x 91	9003414 16445 1	9003414 16447 5	9003414 16446 8
	<b>1,5 x 1,5</b>	152 x 152 x 91	9003414 16448 2	9003414 16450 5	9003414 16449 9
	<b>2 x 2, L2 x 1</b>	201 x 201 x 91	9003414 16451 2	9003414 16453 6	9003414 16452 9
Levegg skjerm (1 enhet) (Med L-størrelse er 1 stk. også mulig)	<b>for 1 m side</b>	102 x 4 x 91	9003414 16457 4	9003414 16459 8	9003414 16458 1
	<b>for 1,5 m side</b>	152 x 4 x 91	9003414 16460 4	9003414 16462 8	9003414 16461 1
	<b>for 2 m side</b>	201 x 4 x 91	9003414 16463 5	9003414 16465 9	9003414 16464 2
Levegg for L form (2 enheter)	<b>1 x 1</b>	102 x 102 x 91	9003414 16466 6	9003414 16468 0	9003414 16467 3
	<b>1,5 x 1,5</b>	152 x 152 x 91	9003414 16469 7	9003414 16471 0	9003414 16470 3
	<b>2 x 2, L2 x 1</b>	201 x 201 x 91	9003414 16472 7	9003414 16474 1	9003414 16473 4
Levegg med Akryl glasspanel (1 enheter) (Med L-størrelse er 1 stk. også mulig)	<b>for 1 m side</b>	102 x 4 x 91	9003414 16475 8	9003414 16477 2	9003414 16476 5
	<b>for 1,5 m side</b>	152 x 4 x 91	9003414 16478 9	9003414 16480 2	9003414 16479 6
	<b>for 2 m side</b>	201 x 4 x 91	9003414 16481 9	9003414 16483 3	9003414 16482 6
Levegg L form med glasspaneler (2 stk.)	<b>1 x 1</b>	102 x 102 x 91	9003414 16484 0	9003414 16486 4	9003414 16485 7
	<b>1,5 x 1,5</b>	152 x 152 x 91	9003414 16487 1	9003414 16489 5	9003414 16488 8
	<b>2 x 2, L2 x 1</b>	201 x 201 x 91	9003414 16490 1	9003414 16492 5	9003414 16491 8

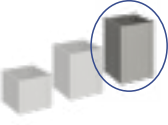
Belvedere®	Størrelse	Utvendige mål	Innvendige dimensjoner	Volum	Vekt	EAN kode		
		B x D x H (cm)	B x D x H (cm)	(L)	(kg)	sølv metallic	kvarts grå metallic	mørk grå metallic
	Høyde: 45 cm							
	50 <sup>MINI</sup>	53 x 53 x 45	46 x 46 x 45	42	19,8	9003414 15888 7	9003414 15875 7	9003414 15853 5
	100 <sup>MINI</sup>	102 x 53 x 45	95 x 46 x 45	90	27,3	9003414 15887 0	9003414 15874 0	9003414 15852 8
	150 <sup>MINI</sup>	152 x 53 x 45	145 x 46 x 45	135	33,7	9003414 15885 6	9003414 15872 6	9003414 15850 4
	200 <sup>MINI</sup>	201 x 53 x 45	194 x 46 x 45	180	39,9	9003414 15882 5	9003414 15869 6	9003414 15847 4
	L100 <sup>MINI</sup>	102 x 102 x 45	95 x 95 x 45	130	38,8	9003414 15878 8	9003414 15865 8	9003414 15856 6
	L150 <sup>MINI</sup>	152 x 152 x 45	145 x 145 x 45	225	53,5	9003414 15877 1	9003414 15864 1	9003414 15855 9
	L200 <sup>MINI</sup>	201 x 201 x 45	194 x 194 x 45	315	66,5	9003414 15876 4	9003414 15863 4	9003414 15854 2
	Høyde: 61 cm							
	50 <sup>MIDI</sup>	53 x 53 x 61	46 x 46 x 61	42	23,8	9003414 15940 2	9003414 15919 8	9003414 15904 4
	100 <sup>MIDI</sup>	102 x 53 x 61	95 x 46 x 61	90	32,9	9003414 15939 6	9003414 15918 1	9003414 15903 7
	150 <sup>MIDI</sup>	152 x 53 x 61	145 x 46 x 61	135	40,6	9003414 15937 2	9003414 15915 0	9003414 15901 3
	200 <sup>MIDI</sup>	201 x 53 x 61	194 x 46 x 61	180	48,3	9003414 15934 1	9003414 15911 2	9003414 15898 6
	L100 <sup>MIDI</sup>	102 x 102 x 61	95 x 95 x 61	130	46,4	9003414 15930 3	9003414 15907 5	9003414 15891 7
	L150 <sup>MIDI</sup>	152 x 152 x 61	145 x 145 x 61	225	64	9003414 15929 7	9003414 15906 8	9003414 15890 0
	L200 <sup>MIDI</sup>	201 x 201 x 61	194 x 194 x 61	315	79,8	9003414 15927 3	9003414 15905 1	9003414 15889 4
	Høyde: 77 cm							
	50 <sup>MAXI</sup>	53 x 53 x 77	46 x 46 x 77	42	27,8	9003414 16021 7	9003414 16008 8	9003414 15953 2
	100 <sup>MAXI</sup>	102 x 53 x 77	95 x 46 x 77	90	38,5	9003414 16020 0	9003414 16007 1	9003414 15952 5
	150 <sup>MAXI</sup>	152 x 53 x 77	145 x 46 x 77	135	46,6	9003414 16018 7	9003414 16005 7	9003414 15950 1
	200 <sup>MAXI</sup>	201 x 53 x 77	194 x 46 x 77	180	57,5	9003414 16015 6	9003414 16002 6	9003414 15947 1
	L100 <sup>MAXI</sup>	102 x 102 x 77	95 x 95 x 77	130	54	9003414 16011 8	9003414 15998 3	9003414 15943 3
	L150 <sup>MAXI</sup>	152 x 152 x 77	145 x 145 x 77	225	73,6	9003414 16010 1	9003414 15997 6	9003414 15942 6
	L200 <sup>MAXI</sup>	201 x 201 x 77	194 x 194 x 77	315	93	9003414 16009 5	9003414 15996 9	9003414 15941 9

Tilbehør	for størrelse	Dimensjoner B x D x H (cm)	sølv metallic	kvarts grå metallic	mørk grå metallic
snegle beskyttelse	100	110 x 61 x 4,2	9003414 16349 2	9003414 16351 5	9003414 16350 8
	150	160 x 61 x 4,2	9003414 16367 6	9003414 16369 0	9003414 16368 3
	200	209 x 61 x 4,2	9003414 16355 3	9003414 16357 7	9003414 16356 0
Pyntekant	50	66,4 x 66,4 x 6,3	9003414 16402 4	9003414 16404 8	9003414 16403 1
	100	115 x 66,4 x 6,3	9003414 16399 7	9003414 16401 7	9003414 16400 0
	150	164 x 66,4 x 6,3	9003414 16393 5	9003414 16395 9	9003414 16394 2
	200	214 x 66,4 x 6,3	9003414 16382 9	9003414 16384 3	9003414 16383 6
	L100	115 x 115 x 6,3	9003414 16414 7	9003414 16416 1	9003414 16415 4
	L150	164 x 164 x 6,3	9003414 16411 6	9003414 16413 0	9003414 16412 3
	L200	214 x 214 x 6,3	9003414 16405 5	9003414 16407 9	9003414 16406 2
Plast innlegg	1 stk.	50 x 50 x 18		9003414 16424 6	
	2 stk.	50 x 50 x 18		9003414 16427 7	
	3 stk.	50 x 50 x 18		9003414 16430 7	
	4 stk.	50 x 50 x 18		9003414 16433 8	
Espalier (1 enhet) (Med L-størrelse er 1 stk. også mulig)	100	102 x 4 x 91	9003414 16436 9	9003414 16438 3	9003414 16437 6
	150	152 x 4 x 91	9003414 16439 0	9003414 16441 3	9003414 16440 6
	200	201 x 4 x 91	9003414 16442 0	9003414 16444 4	9003414 16443 7
Espalier for L Form (2 enheter) (for hver av langsiden)	L100	102 x 102 x 91	9003414 16445 1	9003414 16447 5	9003414 16446 8
	L150	152 x 152 x 91	9003414 16448 2	9003414 16450 5	9003414 16449 9
	L200	201 x 201 x 91	9003414 16451 2	9003414 16453 6	9003414 16452 9
Levegg skjerm (1 enhet) (Med L-størrelse er 1 stk. også mulig)	100	102 x 4 x 91	9003414 16457 4	9003414 16459 8	9003414 16458 1
	150	152 x 4 x 91	9003414 16460 4	9003414 16462 8	9003414 16461 1
	200	201 x 4 x 91	9003414 16463 5	9003414 16465 9	9003414 16464 2
Levegg for L form (2 enheter) (for hver av langsiden)	L100	102 x 102 x 91	9003414 16466 6	9003414 16468 0	9003414 16467 3
	L150	152 x 152 x 91	9003414 16469 7	9003414 16471 0	9003414 16470 3
	L200	201 x 201 x 91	9003414 16472 7	9003414 16474 1	9003414 16473 4
Levegg med Akryl glasspanel (1 enheter) (Med L-størrelse er 1 stk. også mulig)	100	102 x 4 x 91	9003414 16475 8	9003414 16477 2	9003414 16476 5
	150	152 x 4 x 91	9003414 16478 9	9003414 16480 2	9003414 16479 6
	200	201 x 4 x 91	9003414 16481 9	9003414 16483 3	9003414 16482 6
Levegg med glass panel for L-form (2 stk.) (for hver av langsiden)	L100	102 x 102 x 91	9003414 16484 0	9003414 16486 4	9003414 16485 7
	L150	152 x 152 x 91	9003414 16487 1	9003414 16489 5	9003414 16488 8
	L200	201 x 201 x 91	9003414 16490 1	9003414 16492 5	9003414 16491 8

DaVinci®	Versjon		Utvendige mål	EAN kode		
			B x D x H (cm)	sølv metallic	kvarts grå metallic	mørk grå metallic
	1	Rom deler for terrassen med espalier 1,5 x 1,5 m hjørne med espalier, høydeforskjell begge sider sider 0,5 m midi, 1 m mini	299,5 x 299,5 x 168	9003414 <b>17335</b> 4	9003414 <b>17346</b> 0	9003414 <b>17345</b> 3
	2	Terrasse deler med Levegg: 1,5 m MAXI med Levegg og akrylpanel, 1 x 1 m hjørne og espalier på den ene siden, 0,5 m MIDI, 0,5 m MINI	250 x 201 x 168	9003414 <b>17347</b> 7	9003414 <b>17349</b> 1	9003414 <b>17348</b> 4
	3	Blomsterbed: 0,5 m MINI, 0,5 m MIDI og 1 m MAXI	201 x 53 x 77	9003414 <b>17350</b> 7	9003414 <b>17352</b> 1	9003414 <b>17351</b> 4

Konfigurer ditt eget Plante kasse system DaVinci® nå!

## Utstyr til din hage

MonAmi®	Utvendige mål	Innvendige dimensjoner	Volum	Vekt	EAN kode
	B x D x H (cm)	B x D x H (cm)	(L)	(kg)	mørk grå metallic
	102 x 102 x 84	95 x 95 x 74	725	62,9	9003414 <b>65026</b> 8

Charly®	Størrelse	Utvendige mål	Vekt	EAN kode
		B x D x H (cm)	(kg)	
	2	78 x 90 x 49	13,5	9003414 <b>68082</b> 1

WoodStock®	Størrelse	Utvendige mål*	Innvendige dimensjoner	Fundament mål	Volum	Vekt	EAN kode		
		B x D x H (cm)	B x D	B x D (cm)	(m³)	(kg)	sølv metallic	kvarts grå metallic	mørk grå metallic
	150	157 x 102 x 199	142 x 70	155 x 83	2,1	48,5	9003414 <b>35010</b> 6	9003414 <b>38010</b> 3	9003414 <b>37010</b> 4
	230	229 x 102 x 199	214 x 70	227 x 83	3,1	54,1	9003414 <b>35020</b> 5	9003414 <b>38020</b> 2	9003414 <b>37020</b> 3
	300	300,7 x 102 x 199	286 x 70	299 x 83	4	64,7	9003414 <b>35040</b> 3	9003414 <b>38040</b> 0	9003414 <b>37040</b> 1
Tilbehør	for størrelse	Dimensjoner B x D x H (cm)					EAN kode		
Aluminium gulv plater	150	141,5 x 69,5 x 0,2			9,9		9003414 <b>48010</b> 0		
	230	213,5 x 69,5 x 0,2			14		9003414 <b>48080</b> 3		
	300	285,5 x 69,5 x 0,2			17,3		9003414 <b>48013</b> 1		
Bakvegg	150	145,5 x 1,1 x 196,5			15,7	9003414 <b>35012</b> 0	9003414 <b>38012</b> 7	9003414 <b>37012</b> 8	
	230	217,5 x 1,1 x 196,5			22,5	9003414 <b>35022</b> 9	9003414 <b>38022</b> 6	9003414 <b>37022</b> 7	
	300	288,6 x 1,1 x 196,5			32,9	9003414 <b>35042</b> 7	9003414 <b>38042</b> 4	9003414 <b>37042</b> 5	
Dørpakke	150	157 x 5 x 171			24	9003414 <b>35001</b> 4	9003414 <b>38001</b> 1	9003414 <b>37001</b> 2	
	230	229 x 5 x 171			29	9003414 <b>35002</b> 1	9003414 <b>38002</b> 8	9003414 <b>37002</b> 9	
Bakke anker		4 stk per pakke					9003414 <b>41004</b> 6		
		6 stk per pakke					9003414 <b>41006</b> 0		







OBS: Hvis Gulv ramme legges direkte på en grusbunn (ca. 10 cm grus, uten fundament eller plater), kreves det jord anker for sikring til bakken. Stormbestandighet må sikres av kunden. (passer for størrelse 150 og 230) 6 stk. I alt; for størrelse 300, 2A: 10 stk. totalt sett om det er nødvendig.

\*høyeste punkt, inkl. takoverheng

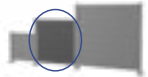
## Rengjøringsmiddel

CleanLine			Volum	EAN kode
	<b>Universalt rengjøringsmiddel</b>	Med sterk oppløsningskraft mot fett, olje, alger og skitt av alle slag. Danner en jord- og vannavstøtende overflate (lotuseffekt). Perfekt for å fjerne fingeravtrykk etter montering.	1000 ml	9003414 <b>99000</b> 5
	<b>Beskyttelse</b>	Beskytt ditt Biohort-produkt fra miljøpåvirkninger og samtidig sikre en silke matt glans.	750 ml	9003414 <b>99100</b> 2
	<b>Vaske sette</b>	(Universalt rengjøringsmiddel + Beskyttelse)	1000 ml + 750 ml	9003414 <b>99200</b> 9

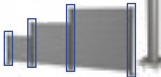
## Levegg

Levegg paneler uten akrylglass	Størrelse	Utvendige mål		Vekt	EAN kode		
		B x D x H (cm)			(kg)	sølv metallic	kvarts grå metallic
<b>Høyde: 90 cm</b>	Inneholder 4 metall-paneler og to styreskiner for montering mellom to Levegg-stolpen, kan også festes til en husvegg eller lignende.						
	<b>100 x 90</b>	96 x 4,4 x 91		13,2	9003414 15924 2	9003414 15920 4	9003414 15892 4
	<b>150 x 90</b>	145 x 4,4 x 91		17,7	9003414 15925 9	9003414 15921 1	9003414 15893 1
	<b>180 x 90</b>	180 x 4,4 x 91		21,5	9003414 15926 6	9003414 15922 8	9003414 15894 8
	<b>200 x 90</b>	194 x 4,4 x 91		22,9	9003414 15928 0	9003414 15923 5	9003414 15917 4
<b>Høyde: 135 cm</b>	Inneholder 4 metall-paneler og to styreskiner for montering mellom to Levegg-stolpen, kan også festes til en husvegg eller lignende.						
	<b>100 x 135</b>	96 x 4,4 x 137		20,3	9003414 15981 5	9003414 15977 8	9003414 15973 0
	<b>150 x 135</b>	145 x 4,4 x 137		27,2	9003414 15982 2	9003414 15978 5	9003414 15974 7
	<b>180 x 135</b>	180 x 4,4 x 137		33,4	9003414 15983 9	9003414 15979 2	9003414 15975 4
	<b>200 x 135</b>	194 x 4,4 x 137		35,5	9003414 15984 6	9003414 15980 8	9003414 15976 1
<b>Høyde: 180 cm</b>	Inneholder 4 metall-paneler og to styreskiner for montering mellom to Levegg-stolpen, kan også festes til en husvegg eller lignende.						
	<b>100 x 180</b>	96 x 4,4 x 182		25,7	9003414 16046 0	9003414 16042 2	9003414 16038 5
	<b>150 x 180</b>	145 x 4,4 x 182		34,7	9003414 16047 7	9003414 16043 9	9003414 16039 2
	<b>180 x 180</b>	180 x 4,4 x 182		42,3	9003414 16048 4	9003414 16044 6	9003414 16040 8
	<b>200 x 180</b>	194 x 4,4 x 182		45,1	9003414 16049 1	9003414 16045 3	9003414 16041 5
<b>Levegg paneler med akrylglass</b>	Størrelse	Utvendige mål		Vekt	EAN kode		
B x D x H (cm)		(kg)	sølv metallic		kvarts grå metallic	mørk grå metallic	
<b>Høyde: 90 cm</b>	Består av veggpaneler, glasspanel og to styreskiner for montering mellom to personvernskjermstolper, kan også festes til en husvegg eller lignende						
	<b>100 x 90</b>	96 x 4,4 x 91		13,1	9003414 15969 3	9003414 15965 5	9003414 15961 7
	<b>150 x 90</b>	145 x 4,4 x 91		17,7	9003414 15970 9	9003414 15966 2	9003414 15962 4
	<b>180 x 90</b>	180 x 4,4 x 91		21,1	9003414 15971 6	9003414 15967 9	9003414 15963 1
	<b>200 x 90</b>	194 x 4,4 x 91		22,3	9003414 15972 3	9003414 15968 6	9003414 15964 8
<b>Høyde: 135 cm</b>	Består av veggpaneler, glasspanel og to styreskiner for montering mellom to personvernskjermstolper, kan også festes til en husvegg eller lignende						
	<b>100 x 135</b>	96 x 4,4 x 137		20,2	9003414 16034 7	9003414 15989 1	9003414 15985 3
	<b>150 x 135</b>	145 x 4,4 x 137		27,2	9003414 16035 4	9003414 15990 7	9003414 15986 0
	<b>180 x 135</b>	180 x 4,4 x 137		33	9003414 16036 1	9003414 15991 4	9003414 15987 7
	<b>200 x 135</b>	194 x 4,4 x 137		34,9	9003414 16037 8	9003414 15992 1	9003414 15988 4
<b>Høyde: 180 cm</b>	Består av veggpaneler, glasspanel og to styreskiner for montering mellom to personvernskjermstolper, kan også festes til en husvegg eller lignende						
	<b>100 x 180</b>	96 x 4,4 x 182		25,6	9003414 16058 3	9003414 16054 5	9003414 16050 7
	<b>150 x 180</b>	145 x 4,4 x 182		34,7	9003414 16059 0	9003414 16055 2	9003414 16051 4
	<b>180 x 180</b>	180 x 4,4 x 182		41,9	9003414 16060 6	9003414 16056 9	9003414 16052 1
	<b>200 x 180</b>	194 x 4,4 x 182		44,5	9003414 16229 7	9003414 16057 6	9003414 16053 8
Stolpe for Levegg	egnet for høyde	Min Høyde Max. Høyde	Grunnflate* B x D (cm)	Vekt (kg)	EAN kode		
					sølv metallic	kvarts grå metallic	mørk grå metallic
<b>Stolpe for forankring</b>	De er boltet til bakken. For overflate ankring kan stolpene brukes som start, ende, hjørne eller forbindelsesstolpe for Levegg-panelene. Velg Veggpaneler for å matche høyden på innlegget! Diameter: 10 cm. Ett innlegg per artikkel.						
	<b>90 cm</b>	<b>95–120</b>	15 x 15	10,5	9003414 16342 3	9003414 16341 6	9003414 16340 9
	<b>135 cm</b>	<b>140–165</b>	15 x 15	11,4	9003414 16345 4	9003414 16344 7	9003414 16343 0
	<b>180 cm</b>	<b>185–210</b>	15 x 15	13,1	9003414 16348 5	9003414 16347 8	9003414 16346 1
<b>Innlegg for innstilling i betong</b>	Er innebygd i en Punkt fundament. For overflate ankring kan stolpene brukes som start, ende, hjørne eller forbindelsesstolpe for Levegg-panelene. Velg Veggpaneler for å matche høyden på innlegget! Diameter: 10 cm. Ett innlegg per artikkel.						
	<b>90 cm</b>	<b>95–120</b>		10,2	9003414 17336 1	9003414 17342 2	9003414 17339 2
	<b>135 cm</b>	<b>140–165</b>		11,7	9003414 17337 8	9003414 17343 9	9003414 17340 8
	<b>180 cm</b>	<b>185–210</b>		13,8	9003414 17338 5	9003414 17344 6	9003414 17341 5

\*Deksel platen på bunnplaten har dimensjonene 18 x 18 cm.

Montering Tilbehør	For forankret post		EAN kode				
<b>Borr for slagdrill</b>	Slagdrill er for å lage nødvendig hull i betong fundamentet, for innfestning. Slagdrill kan kjøpes eller leies hos jern/bygge varer forhandlere				For SDS pluss chuck Ø14 mm Lengde: 150 mm	9003414 18784 9	
<b>Utblåsningspumpe og rengjøringsbørste</b>	Pumpen brukes til en sikker og enkel rengjøring av borehullet. Rensbørste brukes til å fjerne støv fra sidene av borehullet. Dette sikrer at fugemassen fester seg til betong fundamentet.						9003414 18785 6
<b>Lim</b>	Vi anbefaler å bruke lim for å sikre innfestning i betongen.				Innhold 300 ml. Fungerer for minimum 16 stk. Boltene er M12 x 160	9003414 18782 5	
<b>Fugemasse pistol</b>	fugemasse påføres nøyaktig ved hjelp av fugemasse pistol. Dette er gjort veldig enkelt og raskt.				egnet for 310 ml fugemasse patroner	9003414 18783 2	
<b>Gjengestang-forankringer</b>	Forankringene er limt inn i fundamentet og garanterer en sikker overgang mellom fundament og Biohort Levegg inkludert bunnplate. Pr artikkel 4 stk. – er nok for et innlegg.				M12 x 160 R Inkluderer muttere og skiver	9003414 18786 3	



**Redskapsboder**  
God på kvalitet og lang levetid



**Utendørs oppbevaring**  
Utendørs oppbevaring for hagen, terrassen og etc.



**Sykeloppbevaring**  
Sykler, Scooter og etc blir trygt oppbevart



**Søppelkasseoppbevaring**  
Stilig, praktisk og vedlikeholdsfri



**Utstyr til din hage**  
Hagedesign på sitt beste

Din spesialiserte forhandler:



Biohort  
står for  
«Liv i  
hagen»

Her finner du våre  
uforpliktende  
veiledende  
utsalgspriser:



follow us:

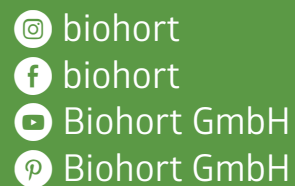

**Biohort GmbH**  
Pürnstein 43, 4120 Neufelden, Østerrike  
Tlf.: +43(0)7282 / 7788 0  
E-mail: [norway@biohort.at](mailto:norway@biohort.at)  
[www.biohort.com](http://www.biohort.com)

Tekniske modifikasjoner, feilutskriften og  
farge-avvik reservert.  
ZD101100 - NO