

Nr 1 inom trädgårdsbodar, lådor, planteringsbäddar och mycket mer



STORAGE
THE ORIGINAL
SOLUTIONS

HighLine® storlek H2, metallic kvartsgrå
(med golvram i aluminium, golvpaneler i aluminium, dubbeldörr, dörrkorgar och cykelhållaren BikeHolder som tillbehör)



 **100% MADE IN AUSTRIA** | **PRODUKTKATALOG 2024**



Vår första prioritet
här på Biohort är
att du som kund
alltid ska vara nöjd.

Bästa kund!

Biohorts produkter erbjuder dig det bästa inom kvalitet, funktionalitet och säkerhet. Våra kunder uppskattar särskilt hållbarheten och det låga underhållet på våra förvaringslösningar.

Biohorts trädgårdsbodar har bevisat sin hållbarhet utomhus under mer än 30 års tid. Vi är ett österrikiskt produktionsföretag med högutbildad och högkvalificerad personal. Vi arbetar bara med material av bästa kvalitet från meriterade leverantörer när vi tillverkar våra produkter. Den högkvalitativa stål vi använder kommer från samma välrenommerade stålverk i Tyskland och Österrike som även fått förtroendet att leverera till tyska biltillverkare. Därför kan vi med gott samvete erbjuda 20 års garanti mot korrosion på våra produkter.

Låt Biohort hjälpa dig att förverkliga dina trädgårdsdrömmar: med fundamentlösningarna SmartBase och SmartBase^{PLUS}, gratis leverans och installationservice är vårt erbjudande en helhetslösning. Läs mer på sidan 5.

Sofistikerad design och hög österrikisk kvalitetsstandard i tillverkningen skapar produkter som du kommer att vara nöjd med i många år.

Det garanterar vi dig.

Dr. Josef Priglinger
Vd

Dipl.-Ing. Maximilian Priglinger, MLS^{WU}
Vd

4 Om Biohort

8 Trädgårdsbodar

- 10 Neo
- 12 HighLine®
- 14 Panorama®
- 16 AvantGarde®, AvantGarde®ECO
- 18 Europa
- 20 Redskapsskåp
- 22 Tillbehör
- 26 BikeLift®
- 28 Fundamentlösningar, SmartBase/SmartBase^{PLUS}



32 Friggebod **CASA NOVA**



34 Utomhuslådor

- 36 Uteplatsskåp Romeo®
- 38 StoreMax®
- 40 HighBoard
- 42 LoungeBox®
- 44 StyleBox®
- 46 Fritidsbox



48 Cykelförråd

- 50 MiniGarage
- 52 StoreMax®
- 54 HighBoard
- 26 BikeLift®



56 Soptunneförvaring

- 58 Alex®
- 60 StoreMax®
- 62 HighBoard



64 Planteringsbäddar

- 66 Upphöjd grönsaksbädd
- 68 Planteringsbädd Belvedere®
- 70 Tillbehör
- 72 Odlingslådesystem DaVinci®



74 Trädgårdshjälpare

- 76 Skärmvägg
- 78 Kompost MonAmi®
- 79 Robotgräsklippargarage Charly®
- 80 WoodStock®



82 Detaljerad information

- 82 Kvalitet och hållbarhet
- 84 Tekniska data
- 96 QR-kod prisinformation



Gratis leverans

Leveranstid: inom 2 till 4 dagar!* På begäran kan vi leverera direkt hem till dig utan extra kostnad (leverans vid ledig trottoarkant). Vägen måste vara tillgänglig för en 38 tons lastbil (minst 3 meter bred).
*för lagerartiklar, utom friggeboden CasaNova®



Monteringservice

Biohort skickar gärna en monteringspartner som monterar ihop boden på rätt sätt. Mer information om installation och riktpriiser finns på:

www.biohort.com/monteringstjanst



Monteringsvideor

För att hjälpa till med monteringen har vi skapat korta monteringsvideor för många av våra produkter. Du hittar dem på vår YouTube-kanal:

www.youtube.com/biohort



Biohorts enhetliga servicepaket

Allt-i-ett-lösning

Vi garanterar inte bara långvarig kundnöjdhet med våra högkvalitativa, hållbara produkter, utan vi har nu också för avsikt att erbjuda ett komplett servicepaket. Vår **kundtjänstavdelning** kommer alltid personligen att hjälpa dig så fort som möjligt, oberoende av storlek på den aktuella produkten.

Genom våra utbildade **installationspartners** kan vi också garantera en bekväm, professionell installation. **Fundamentlösningarna** SmartBase och SmartBase^{PLUS} finns för alla typer av bodar och går snabbare att bygga och blir snyggare än dyra betongfundament. Tillsammans med våra onlineverktyg, t.ex. vår **produktkonfigurator**, kan Biohort nu erbjuda den mest kompletta servicen på marknaden!



Fundamentlösningar

Fundamentlösningarna SmartBase och SmartBase^{PLUS} skapar en stabil grund för Biohorts trädgårdsbodar, redskapsskåpet och MiniGarage. Fundamentlösningarna är stormsäkra och snabba att installera.

Mer information finns på sidorna 28–31 och på:

www.biohort.com/fundament



Produktkonfigurator

Biohorts 3D-konfigurator visualiserar med några få klick varje produkt, inklusive de individuellt önskade tillbehören och beräknar även slutpriset. Och detta är inte allt: Den praktiska funktionen med förstärkt verklighet gör att du praktiskt kan placera produkten direkt i din trädgård via smarttelefon eller surfplatta.

www.biohort.com/konfigurator



Fabrik 3 St. Martin i. M.



Fabrik 1 Neufelden



Fabrik 2 Herzogsdorf

Allt är **Made in Austria**

Biohort har alltid tillverkat sina produkter i Österrike, och vi är mycket stolta över detta. Det finns nu tre stora anläggningar i västra Mühlviertelregionen i Oberösterreich. Det är ett

genomtänkt val från vår sida att verka i denna region på grund av den mycket kvalificerade arbetskraften här. Detta gör att vi kan producera med bästa möjliga kvalitet.

Detta är vad vi står för!



Kvalitet

- 20 års garanti, se sidan 82 för mer information
- Varmförzinkat, galvaniserat och polyamidbelagt stål
- Skruvar och gångjärn i rostfritt stål
- Underhållsfritt hela livslängden
- Regnvattentät
- Produktion i Österrike



Stabilitet

- Dubbel plåttjocklek jämfört med lågprisleverantörer
- Optimalt utformad konstruktion
- Stormsäker upp till 150 km/h, vindstyrka 12*
- Hög snöbelastning* upp till 150 kg/m²



Funktionalitet

- Omfattande standardutrustning
- Användarvänlig
- Stort urval av tillbehör
- Lämpligt för många olika användningsområden



Service

- Hemleverans ingår i priset
- Kort leveranstid
- Monteringsanvisning med foton/3D-illustrationer för enkel montering
- Rådgivning från Biohorts serviceteam
- Monteringservice tillgänglig på begäran



Säkerhet

- Låsmekanism med cylinderlås
- Brandsäker

*Gäller endast trädgårdsbodarna när de är professionellt monterade och förankrade.

Ett företag med en historia:

Biohorts första steg

Under 1970-talet tillverkade vi trädgårdsbodarna i fabriken i Normstahl i Niederwaldkirchen. Längre fram, 1994, grundades Biohort GmbH och 1997 tog dr Josef Priglinger över 100 % av Normstahls aktier i Biohort.

Vid millennieskiftet var Biohort redan listat i de flesta österrikiska bygg- och hobbybutiker och hade blivit mer och mer välkänt i den tyskspråkiga världen. Genom åren har Biohort etablerat sig som marknadsledaren i Europa.

Kontinuerlig produktutveckling

Under den första tiden tillverkade vi diverse trädgårdsbodarna, metallkomposter och planteringsbäddar. Trädgårdsboden Europa presenterades 1996 och är fortfarande en klassiker. Allt fler modeller följde och nästan varje år överraskar Biohort med en ny idé. Den aktuella portföljen finns i den här katalogen. Förutom att utveckla nya produkter förbättrar och utökar vi ständigt våra befintliga produkter. Innovation och kvalitet är våra främsta prioriter!



Trädgårdsboden Europa i början

FÖR MER **GLÄDJE** I TRÄDGÅRDEN





10 Neo



12 HighLine®



14 Panorama®



16 AvantGarde® & AvantGarde®ECO



20 Europa



22 Redskapsskåp



32 CasaNova®



Neo storlek 2B, metallic silver
(med golvram i aluminium, golvpaneler i aluminium och dubbeldörr som tillbehör)

Neo

Revolution i design och funktionalitet

Det bästa från årtionden av erfarenhet – Biohort Top Product

Släta väggytor och den eleganta akrylglaspanelen i dörren präglar det moderna utseendet. Extra glaspaneler kan flexibelt installeras tack vare ett specialutvecklat panelsystem. För att säkerställa en trevlig atmosfär reglerar trätakets luftfuktigheten tillsammans med de gråvita inomhuspanelerna och isoleringen som finns som tillval.

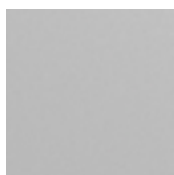

Metallic silver

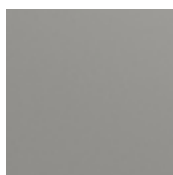

Metallic kvartsgrå

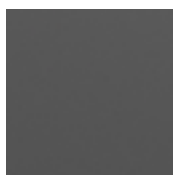

Metallic mörkgrå



Storlek 2B, metallic mörkgrå med sidotak
Bak- och sidoväggar som skärmväggar finns tillgängliga separat (se tillbehör s. 24).
Tips: Glaspanel och FloraBoard finns också tillgängliga för sidotaket.

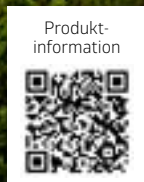

Fördelar

Säkerhet:

- Trepunktslås komplett med dörrhandtag i rostfritt stål
- Stormsäker upp till 150 km/h, vindstyrka 12
- Hög snöbelastning upp till 150 kg/m²
- Skruv- och nitfria ytor

Funktionalitet:

- Bekväm dörröppning med gasfjäder
- Inomhuspaneler och isolering som tillval
- Integrerad takränna

Standardutrustning:

- Tonat glas i standarddörren
- Trätak i 19 mm plywood med 1,5 mm takmembran i EPDM
- Stuprör (2 st.)
- Redskapshållare (2 st.)
- Redskapshållare (2 st.)
- Hyllplan (2 st.)



Valfria tillbehör finns på sidorna 22–31.

Storlekar (i cm, yttre mått inkl. taköverhäng)

Dörröppning:

Standarddörr (dörrgångjärn höger): 83 x 200 cm (B x H) – standarddörr kan installeras på sidan av boden.

Dubbeldörr: 167 x 200 cm (B x H) – dubbeldörr kan installeras på 236 cm-sidan av boden.

De blå stolpmarkeringarna på takrännorna indikerar på vilken sida (från storlek 2A och framåt) sidotaket (tillval) kan fästas. Se sidan 24 för mer information.

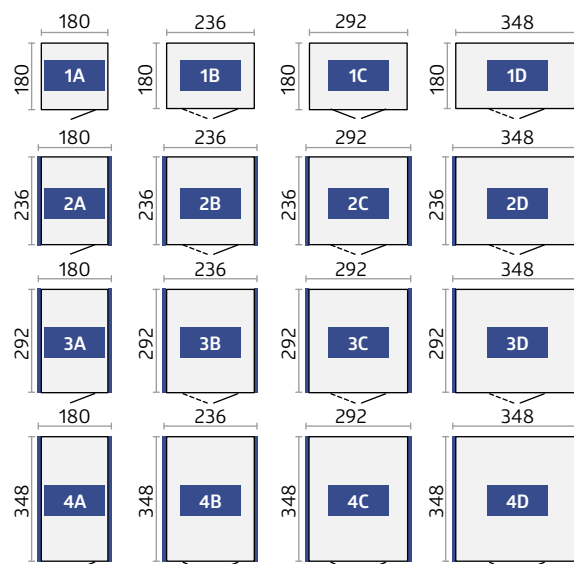

Tekniska data och detaljerad information finns på sidorna 84–85.



HighLine® storlek H2, metallic mörkgrå
(med golvräm i aluminium, golvpaneler i aluminium och dubbeldörr som tillbehör)

HighLine®

Sätter standard inom teknik och design

Trädgårdsboden HighLine® uppfyller de strängaste standarderna

Sofistikerad industridesign i imponerande form: Det moderna taket och det integrerade övre fönsterpartiet gör HighLine® till en fröjd för ögat. Ett cylinderlås med trepunktslås ger optimal säkerhet. Öppningen och stängningen av dörren fungerar halvautomatiskt med hjälp av en gasfjäder. HighLine®-boden är helt underhållsfri!



Metallic silver

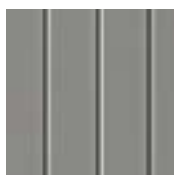

Metallic kvartsgrå



Metallic mörkgrå

(Takyta alltid i metallic kvartsgrå)



HighLine® storlek H3, metallic silver med sidotak

Bak- och sidoväggar som skärmväggar finns tillgängliga separat (se tillbehör s. 24).

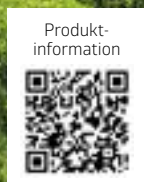

Fördelar

Säkerhet:

- Trepunktslås komplett med dörrhandtag i rostfritt stål
- Stormsäker upp till 150 km/h, vindstyrka 12
- Hög snöbelastning upp till 150 kg/m²

Funktionalitet:

- Integrerad ränna med anslutning för 1 1/4"-slang
- Takrännor med integrerade lövfångare på båda sidor
- Bekväm dörröppning med gasfjäder

Standardutrustning:

- 360° akrylglaspaneler
- Redskapshållare (2 st.)
- Redskapshållare (4 st.)
- Hyllplan och stödskenor (2 st. av varje)



Valfria tillbehör finns på sidorna 22–31.

Storlekar (i cm, yttre mått inkl. taköverhäng)

Dörröppning:

Standarddörr (dörrgångjärn höger): 76 x 182 cm (B x H)
Dubbdörr: 155 x 182 cm (B x H)

De blå stolpmarkeringarna på takrännorna indikerar på vilken sida (från storlek H2 och framåt) sido-/framtaget (tillval) kan fästas. Se sidan 24 för mer information. Den streckade linjen indikerar taköverhänget.

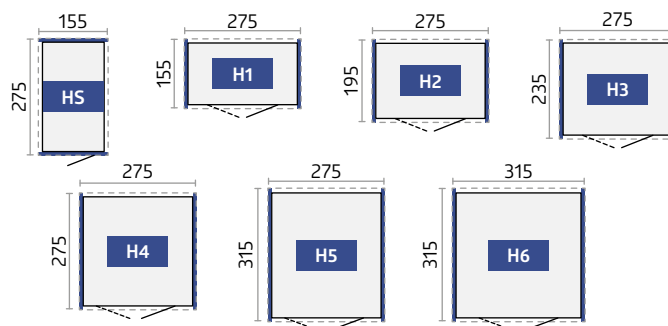

Tips: Från storlek H2 kan du rotera HighLine® efter egna behov och standarddörren kan installeras i vilken sidovägg som helst. Från storlek H4 och framåt, kan dubbdörren även installeras i sidoväggen.

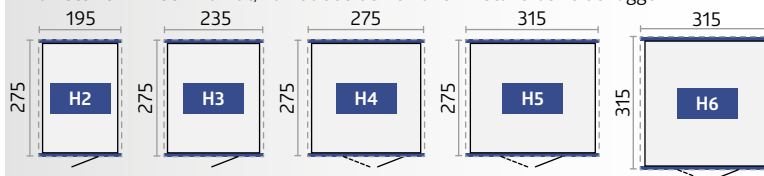

Tekniska data och detaljerad information finns på sidorna 86–88.



Panorama® storlek P2, metallic mörkgrå
(med golvräm i aluminium, golvpaneler i aluminium och FloraBoard som tillbehör)

Panorama®

Interiörbelysning

Skönheten med naturligt ljus

Den helt kringgående skylighten som är tillverkad av akrylglas ger vår nya trädgårdsbod Panorama® ett unikt ljusinsläpp och gör det möjligt för denna modell med sitt moderna gaveltak att passa in bra i olika omgivningar. Materialet och utförandet i beprövad Biohort-kvalitet tillsammans med urvalet av individuella utrustningsalternativ och flera olika storlekar gör Panorama® till den perfekta trädgårdsboden för att uppfylla dina högt ställda krav.



Metallic silver



Metallic kvartsgrå

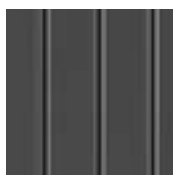

Metallic mörkgrå



Storlek P2, metallic kvartsgrå
Standarddörrar kan monteras i alla sidoväggar från storlek P2.

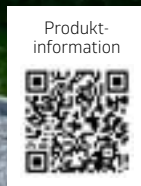

Fördelar

Säkerhet:

- Trepunktslås komplett med dörrhandtag i rostfritt stål
- Stormsäker upp till 150 km/h, vindstyrka 12
- Hög snöbelastning upp till 150 kg/m²

Funktionalitet:

- Integrerad ränna med anslutning för 1 1/4"-slang
- Takrännor med integrerade lövfångare på båda sidor
- Bekväm dörröppning med gasfjäder

Standardutrustning:

- 360° akrylglaspaneler
- Redskapshållare (2 st.)
- Redskapshållare (4 st.)
- Hyllplan och stödskenor (2 st. av varje)

Storlekar (i cm, yttre mått inkl. taköverhäng)

Dörröppning:

Standarddörr (dörrgångjärn höger): 76 x 182 cm (B x H) – från storlek P2 och framåt kan standarddörren installeras i vilken sidovägg som helst.

Dubbeldörr: 155 x 182 cm (B x H) – från storlek P4 och framåt kan dubbeldörren installeras i vilken sidovägg som helst.

Den streckade linjen indikerar taköverhänget.

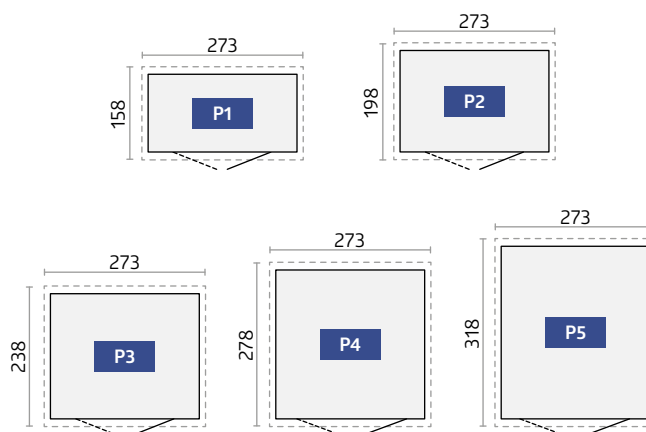

Valfria tillbehör finns på sidorna 22–31.

Tekniska data och detaljerad information finns på sidorna 86–88.



reddot design award



AvantGarde® storlek A5, metallic silver
(med friktionsfri dubbeldörr, golvram i aluminium och golvpaneler i aluminium som tillbehör)

Produktinformation



AvantGarde®

Modern arkitektur

Trädgårdsbod med pulpettak i toppkvalitet

AvantGarde® lever upp till sitt namn. Det är en mycket stabil trädgårdsbod av metall som uppfyller alla krav på modern arkitektur. Det attraktiva utseendet och de många praktiska fördelarna skapar glädje varje dag. Den är underhållsfri och sparar därför både pengar och värdefull tid.



Metallic silver



Metallic kvartsgrå

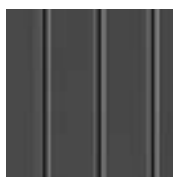

Metallic mörkgrå



Storlek A3, metallic mörkgrå med smal dubbeldörr



AvantGarde® ECO

ECO-version till ett attraktivt pris!



NY

Storlek A5 i ECO-versionen, metallic kvartsgrå med korrugerad standarddörr

För särskilt prismedvetna köpare rekommenderar vi ECO-versionen med korrugerad dörr och T-handtag med cylinderlås.

Med integrerat organisationssystem på insidan av dörren och dörrkrokar istället för gasfjäder. **ECO-versionen levereras utan standardutrustning, vilket gör att priset är så attraktivt.** Dörröppning och storlekar, precis som AvantGarde®. Finns även med korrugerad dubbeldörr.

Fördelar

Säkerhet:

- Trepunktslås komplett med dörrhandtag i rostfritt stål / 2-vägs låsmekanism för
- ECO-versionen
- Stormsäker upp till 150 km/h, vindstyrka 12
- Hög snöbelastning upp till 150 kg/m²

Funktionalitet:

- Integrerad ränna med anslutning för 1 1/4"-slang
- Akrylglaspaneler med taköverhäng

Standardutrustning*:

- Redskapshållare (2 st.)
- Redskapshållare (4 st.)
- Hyllplan och stödskenor (2 st. av varje)
- Bekväm dörröppning med gasfjäder

* ingår inte i ECO-versionen

Storlekar AvantGarde® and AvantGarde® ECO

(i cm, yttre mått inkl. taköverhäng)

Dörröppning:

Standarddörr (dörrgångjärn höger): 76 x 182 cm (B x H)

Dubbeldörr A1-A4: 139 x 182 cm (B x H)

Dubbeldörr A5-A8: 155 x 182 cm (B x H)

Den streckade linjen indikerar taköverhänget.

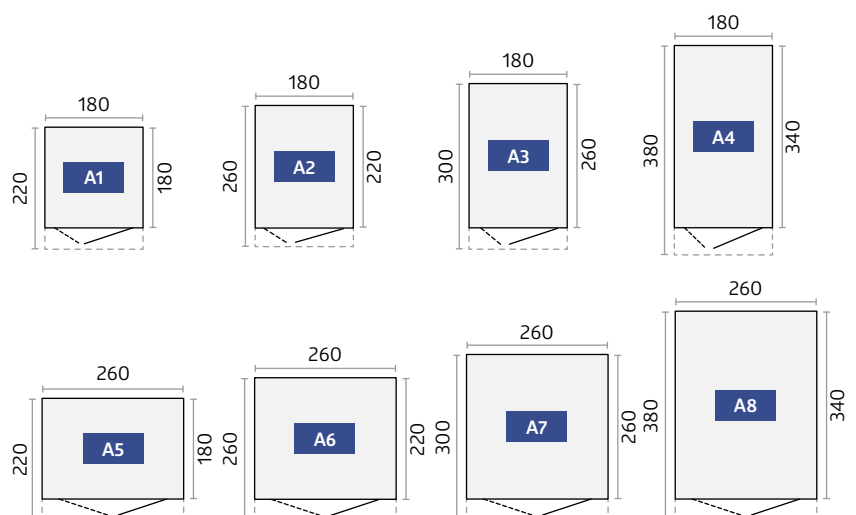

Valfria tillbehör finns på sidorna 22-31.

Tekniska data och detaljerad information finns på sidorna 86-88.



Europa storlek 3, metallic kvartsgrå
(med golvram i aluminium och golvpaneler i aluminium som tillbehör)

Europa

Kvalitet till ett bra pris

Ordning och reda med Biohort-klassikern

Beprövade och testade i många år och fortfarande aktuella! Vi har sålt över 150 000 exemplar av redskapsboden Europa, och deras ägare använder dem fortfarande med glädje. De främsta orsakerna till detta är den höga stabiliteten, de hållbara materialen och att de är helt underhållsfria. De funktionella egenskaperna förenklar ditt trädgårdsarbete och skapar ordning i din trädgård. Ett omfattande utbud av standardfunktioner och sofistikerade tillbehör uppfyller dina behov.



Metallic silver



Metallic kvartsgrå



Metallic mörkgrå



Mörkgrön



Storlek 4, metallic mörkgrå med sidotak
(se tillbehör s. 24)

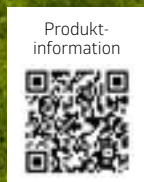

Fördelar

Säkerhet:

- Tvåpunktslås med T-handtag med cylinderlås
- Stormsäker upp till 150 km/h, vindstyrka 12
- Hög snöbelastning upp till 150 kg/m²

Funktionalitet:

- Integrerad ränna med anslutning för en 1" slang

Standardutrustning:

- Dubbeldörr
- Integrerat organisationssystem på insidan av dörrpanelen (inkl. 6 krokar)
- Redskapshållare (4 st.)
- Hyllplan och stödskenor (2 st. av varje)
- Två extra monteringsfästen för väggmontage ingår (för storlekarna 2A och 4A)
- Dörrkrokar för att säkra de öppnade dörrpanelerna

Storlekar (i cm, yttre mått inkl. taköverhäng)

Dörröppning:

Dubbeldörr: 135 x 170 cm (B x H) – från storlek 2A är en off-center-installation av dubbeldörren möjlig, för storlekarna 2, 3, 4, 5, 6 och 7 är en sidoinstallation av dubbeldörren möjlig.

Den streckade linjen indikerar taköverhänget.

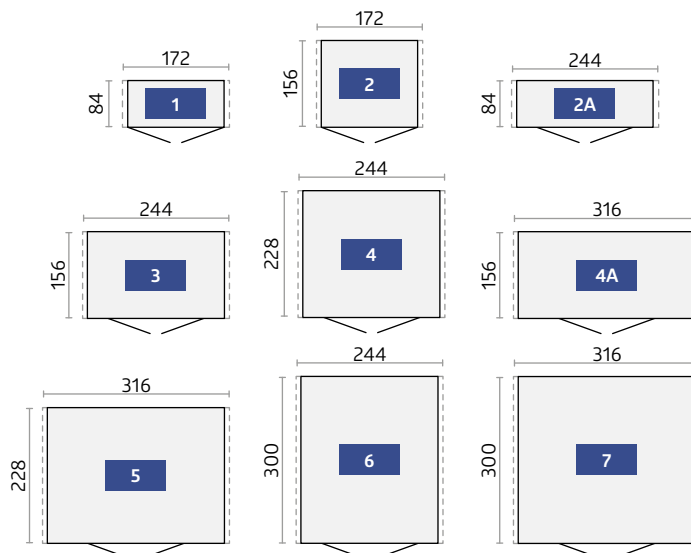

Valfria tillbehör finns på sidorna 22–31.

Tekniska data och detaljerad information finns på sidorna 88–89.



Redskapsskåp storlek 230, metallic kvartsgrå
(med golvram i aluminium och golvpaneler i aluminium som tillbehör)

Redskapsskåp

Litet men
mångsidigt

Attraktivt och otroligt mångsidigt skåp

När det är ont om plats visar vårt redskapsskåp sin potential. Organisera och förvara dina verktyg utan att det tar för mycket plats i trädgården, på terrassen, i garaget eller på balkongen. Med Biohorts redskapsskåp kan du förvara dina trädgårdsredskap, grillar, trädgårdsmöbler och andra liknande föremål från regn och stöld. Det smälter harmoniskt in på sin plats tack vare sju olika storlekar och en elegant design.



Metallic silver



Metallic kvartsgrå

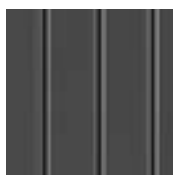

Metallic mörkgrå



Storlek 90, metallic mörkgrå med golvram i aluminium och golvpaneler som tillbehör

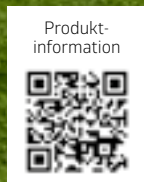
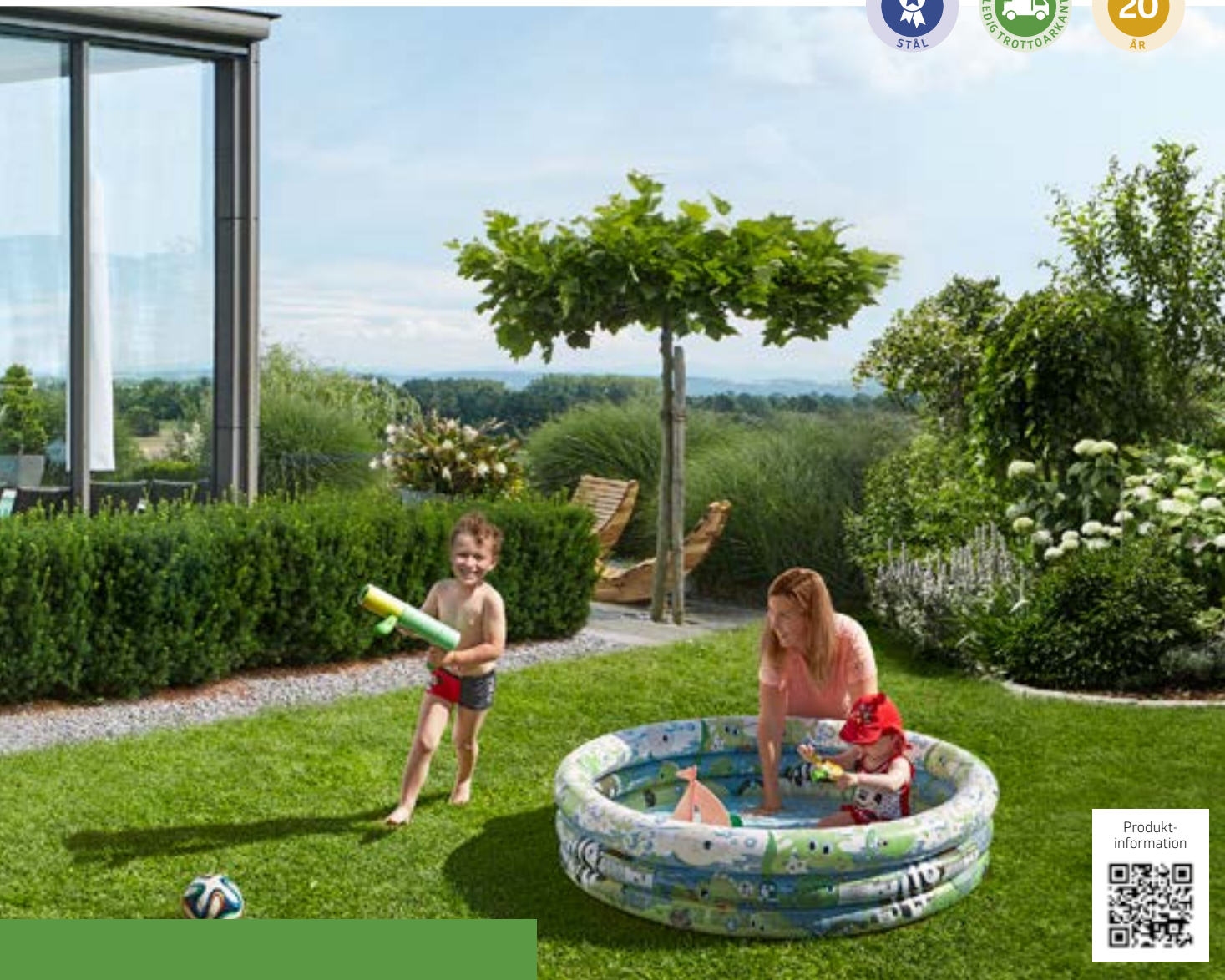

Fördelar

- Osynlig, integrerad ventilation
- Regnvattentät

Säkerhet:

- Tvåpunktslås med T-handtag med cylinderlås
- Brandsäker

Standardutrustning:

- Dubbeldörr (från storlek 150)
- Integrerat organisationssystem på insidan av dörrpanelen (inkl. 6 krokar)
- Redskapshållare (4 st.)
- Hyllplan och stödskenor (2 st. av varje)
- Dörrkrokar för att säkra de öppnade dörrpanelerna

Storlekar (i cm, yttermått)

Dörröppning:

Storlek 90: 65 x 170 cm (B x H), storlek 150–230: 135 x 170 cm (B x H)

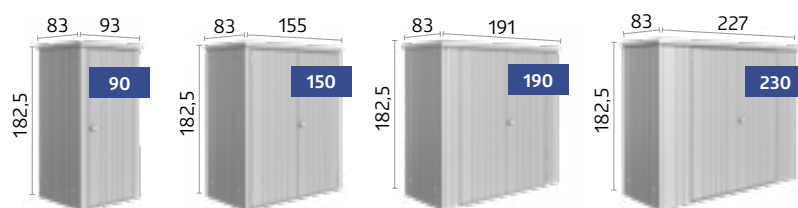

Dubbeldjupstorlekar (i cm, yttermått)

Dörröppning:

135 x 170 cm (B x H)

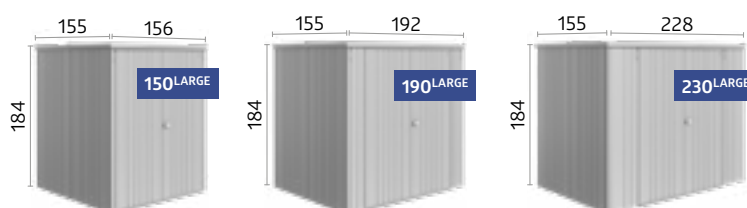

Valfria tillbehör finns på sidorna 22–31.

Tekniska data och detaljerad information finns på sidorna 88–89.

✓ **Standardutrustning**

★ **Valfria tillbehör**

		Neo**	HighLine®	Panorama®	AvantGarde®	AvantGarde®ECO	Europa	Redskapsskåp
01	Stödskenor till hyllplan För montering av tillbehör som hyllplan, hyllkorgar, krokset, upphängningsbara korgar och fällbord. Standardutrustning: 2 stödskenor. (Undantaget trädgårdsboden Neo: inga stödskenor krävs här, trädgårdsboden AvantGarde®ECO: ingen standardutrustning.)		✓ ★	✓ ★	✓ ★	★	✓ ★	✓ ★
02	Hyllplan Hyllplan med ett djup på 24,5 cm eller 43,5 cm är upphängda på 2 stödskenor*. (2 st. per paket) (Undantaget trädgårdsboden Neo: hyllplan med ett djup på 26 cm eller 44,5 cm.) Lastkapacitet: 15 kg per hyllplan. Standardutrustning: 2 hyllplan (Undantaget trädgårdsboden AvantGarde®ECO: ingen standardutrustning.)	✓ ★	✓ ★	✓ ★	✓ ★	★	✓ ★	✓ ★
03	Redskapshållare Upphängning av spadar, krattor, trädgårdsslangar och andra trädgårdsredskap. (Lastkapacitet: 10 kg.) Standardutrustning: 4 redskapshållare (Undantaget trädgårdsboden Neo: 2 st., trädgårdsboden AvantGarde®ECO: ingen standardutrustning.)	✓ ★	✓ ★	✓ ★	✓ ★	★	✓ ★	✓ ★
04	Verktygshållare För montering på insidan av dörren. Maximalt 4 redskapshållare kan monteras på dörrpanelen. Standardutrustning: 2 redskapshållare (Undantaget trädgårdsboden AvantGarde®ECO: ingen standardutrustning.)	✓ ★	✓ ★	✓ ★	✓ ★	★		
05	Dörrkorgar Dörrkorgarna kan enkelt fästas på insidan av dörren. Idealiska för förvaring av trädgårdsredskap, handskar etc. inom räckhåll (2 stycken per paket). Storlek (B x L x H): 37 x 10 x 9,5 cm, lastkapacitet: 1 kg per dörrkorg	★	★	★	★	★	★	★
06	Hyllkorgar Hyllkorgar är upphängda på 2 stödskenor*. Idealiska för förvaring av bekämpningsmedel, gräsfrön, burkar och verktyg. (2 st. per paket). Storlek (B x L x H): 72 x 16 x 11 cm, lastkapacitet: 3 kg per hyllkorg	★	★	★	★	★	★	★
07	Krokset Innehåller en kombinationskrok, en skaftkrok och en spadkrok på en väggkonsol som placeras mellan 2 stödskenor*.	★	★	★	★	★	★	★
08	Upphängningsbar korg Idealisk för förvaring av små föremål, inkluderar väggfäste för upphängning mellan 2 stödskenor*. Korgen är gjord av svart polyesternät. Storlek (B x L x H): 67 x 34 x 20 cm (Undantaget trädgårdsboden Neo: 55 x 34 x 20 cm.)	★	★	★	★	★	★	★
09	Fällbord Det plattsparande fällbordet hakas fast på 2 st. stödskenor*. På så sätt får du snabbt en stabil arbetsyta. Max. lastkapacitet: 30 kg, storlek (B x L): 69 x 58 cm.		★	★	★	★	★	★
10	Monteringspanel för elektrisk anslutning Diskret, dold kabeldragning och enkel montering av strömbrytare och uttag (elektrisk utrustning på bilden ingår ej).	★	★	★	★	★	★	★
11	LED-belysning Batteridriven lampa med rörelsesensor och permanent strömbrytare. Magnetisk fastsättning möjlig. USB-laddningskabel medföljer.	★	★	★	★	★	★	★
12	Stuprörsset Två stuprör med utloppsinkelrör i bodens färg.	✓	★	★	★	★	★	
13	Inomhuspaneler Gråvita innerväggspaneler som enkelt hakas fast i sidoväggarna och skruvas fast.	★						
14	Isolering Den invändiga väggpanelen kan också utrustas med 40 mm tjock isolering (styrofoamskivor), vilket medför många nya möjligheter för trädgårdsboden.	★						

*Stödskenor ingår inte i leveransen (Undantaget trädgårdsboden Neo: inga stödskenor till hyllplan behövs.)

**Obs: Trädgårdsboden Neo har inga korrugeringar som de andra trädgårdsbodarna. Detta har inte beaktats i illustrationen.

Tekniska data och detaljerad information finns på sidorna 84–89.



01 Stödskenor till hyllplan
02 Hyllplan



03 Redskapshållare



04 Verktygshållare



05 Dörrkorgar



06 Hyllkorgar



07 Krokset



08 Upphängningsbar korg



09 Fällbord



10 Monteringspanel för elektrisk
anslutning



11 LED-belysning



12 Stuprörset



13 Inomhuspaneler till trädgårdsboden
Neo



14 Isolering till trädgårdsboden Neo
(osynlig)

✓ **Standardutrustning**

★ **Valfria tillbehör**

		Neo	HighLine®	Panorama®	AvantGarde®	AvantGarde®ECO	Europa	Redskapsskåp
15	<p>FloraBoard</p> <p>Två skenor i samma färg som boden är festsatta på ytterväggen och blomlådorna kan hängas på dessa i lämplig höjd. Odlingsinsatser för att underlätta plantering ingår som standard i leveransen.</p> <p>Tips: Till trädgårdsboden Neo är FloraBoard också tillgänglig för sidotaket med sido- eller bakvägg.</p>	★	★	★	★	★		
16	<p>Fönsterenhet</p> <p>Sidoväggspanelen med sitt gångjärnsförsedda fönster i metall (plexiglas) ger ännu mer dagsljus in i trädgårdsboden och ger en fri sikt över trädgården (fönsteröppning: 50 x 60 cm).</p>		★	★	★	★	★	
17	<p>Glaspanel</p> <p>Den tonade glaspanelen är infattad i en metallram (mått: 28 x 207 cm) och kan monteras flexibelt i valfri sidovägg, men inte bredvid en dörr, ett hörnelement eller annan glaspanel.</p> <p>Tips: Glaspanelen är också tillgänglig för sidotaket med sido- eller bakvägg.</p>	★						
18	<p>Gasfjäderset</p> <p>Öppnar dörren smidigt.</p> <p>Standardutrustning: 2 stycken (förutom trädgårdsboden AvantGarde®ECO, Europa och redskapsskåp).</p> <p>Finns också som ett valfritt tillbehör till trädgårdsboden AvantGarde®ECO.</p>	✓	✓	✓	✓	★		
19	<p>Dubbeldörr</p> <p>Gör det enklare att gå in och ut ur boden med stora redskap och utrustning. Dubbeldörrspanelen är på insidan utrustad med ett vridlås och med en gasfjäder (undantag: trädgårdsboden AvantGarde®ECO, Europa och redskapsskåp).</p> <p>Trädgårdsboden Neo: standard med glaspanel på den högra dörrpanelen. (Undantaget trädgårdsbod med storlek 90.)</p>	★	★	★	★	★	✓	✓
20	<p>Extra dörr</p> <p>Dörren leveras med dörrhandtag i rostfritt stål med standardcylinder, trepunktslås, gasfjäder, gångjärn, 2 st redskapshållare samt nödvändiga metallbeslag till gångjärnen. Dörren kan ledas* till höger och på begäran också till vänster.</p> <p>Trädgårdsboden Neo: standard med tonad glaspanel.</p> <p>Trädgårdsboden AvantGarde®ECO: Dörr finns även i den mer kostnadseffektiva ECO-versionen, korrugerad yta, T-handtag med cylinderlås, inkl. tvåpunktslås, dörrkrokar, gångjärn och organisationsystem på insidan av dörren</p> <p>Trädgårdsboden Europa: dubbeldörr, korrugerad yta, T-handtag med cylinderlås, inkl. tvåpunktslås, dörrkrokar, gångjärn och organisationsystem på insidan av dörren</p>	★	★	★	★			★
21	<p>Sidotak</p> <p>Sidotaket kan fästas på trädgårdsboden Neo (från storlek 2A och framåt), antingen på ena eller båda sidorna. Sidotaket är 300 cm brett. Stödbenen i aluminium är utrustade med fötter som kan justeras i höjdlid. Två stuprör medföljer.</p> <p>Sidotaket sitter fast på boden HighLine® (från storlek H2) på sidan med takrännan (antingen på ena eller båda sidorna). Det finns i två olika storlekar. Sidotaket S är 150 cm brett och storlek L är 282 cm. Stödbenen i aluminium är utrustade med fötter som kan justeras i höjdlid. Stuprör ingår.</p> <p>Sidotaket till trädgårdsboden Europa kan fästas antingen till vänster, till höger eller på båda sidor av boden. Satsen innehåller alla fästdelar, ett kort stuprör och fästmaterial (ej tillgängligt för storlek 1 och 2A).</p>	★						★
22	<p>Sidoväggar och bakväggar till sidotak</p> <p>Du kan fästa en bakvägg och/eller en sidovägg mot sidotaket på din HighLine®-bod (från storlek H2)/ Neo (från storlek 2A). De finns i samma färger som boden.</p>	★	★					

*Undantaget trädgårdsboden Neo: Här kan dörrgångjärnet bara monteras till höger.



15 FloraBoard



16 Fönsterenhet



17 Glaspanel till trädgårdsboden Neo



18 Gasfjäderset



19 Dubbeldörr/20 Extra dörr



21 Sidotak till trädgårdsboden Neo

21 Sidotak till trädgårdsboden Neo/
HighLine®/Europa



22 Sidoväggar och bakväggar till sidotak till trädgårdsboden HighLine®

22 Sidoväggar och bakväggar till
sidotak till trädgårdsboden Neo



Kontrollera din cykel: www.biohort.com/bikelift

Fördelar med BikeLift®

-  Cykeln kan låsas
-  Lyftfunktion för cyklar som väger upp till 30 kg
-  Passar för däckbredder på upp till 77 mm/3 tum

Biohort BikeLift® kan monteras på väggen i källaren, i garaget eller carporten med bara några enkla steg. Det är ännu enklare att installera i en Biohort-bod – BikeLift® hängs bara upp där inne som ett valfritt tillbehör.

Den innovativa lyften finns i två varianter:
 standard eller med svängbart stativ

Bekväm lyftfunktion för alla cyklar

Biohort BikeLift® drar själv upp alla cyklar lodrätt på väggen – från e-mountainbikes till racercyklar. Detta sparar plats och är enkelt gjort.



Kroka i

Kroka bara i framhjulet i BikeLift®. Kroken passar alla däckbredder på upp till 77 mm.



Tryck

Ett kort tryck nedåt på styret är tillräckligt för att aktivera den automatiska lyftfunktionen.



Lyft

Tack vare fjäderstyrkan drar BikeLift® alla cyklar med en vikt på upp till 30 kg uppåt som av sig självt.



Spara plats

Cykeln hänger vertikalt på väggen för att spara plats, säkert fixerad och låsbar.

★ Valfria tillbehör

		Neo**	HighLine®	Panorama®	AvantGarde®	AvantGarde®ECO	Europa	Redskapsskåp
23	BikeLift® Standard Den mekaniska cykellyften hakas enkelt in i väggprofilerna och passar cyklar med en yttre däckdiameter på upp till 29 tum, en däckbredd på max. 77 mm, en total höjd på fälgen inkl. däck på max. 77 mm, en maximal cykellängd på 1,95 m och en maxvikt på 30 kg. Änden på bakre stänkskyddet och pakethållaren får inte skjuta ut utanför däck. Integrerad låsögla för cykellås.	★	★	★	★	★	★	
24	BikeLift® med svängbart stativ Om du vill spara ännu mer utrymme kan cykeln svängas mot väggens sida med hjälp av enheten. I trädgårdsboden Europa, kan BikeLift® med svängbart stativ endast monteras i mitten av den bakre väggen.	★	★	★	★	★	★	
25	Tröskelramp För användning utom- och inomhus, för att passera tröskeln bekvämt. Endast möjligt med golvram i aluminium och dubbeldörr. Max. bärformåga på max. 200 kg, längd: 135 cm (undantaget trädgårdsboden Neo: 163,5 cm).	★	★	★	★	★	★	
26	Cykelhängaren BikeMax Trädgårdsboden Europa: kan justeras i 6 olika höjder och är lämplig för cyklar upp till 26 tum, med en däcktjocklek på max. 5 cm och max. vikt på 25 kg. Trädgårdsboden Neo, HighLine®, Panorama®, AvantGarde® och AvantGarde®ECO: kan justeras i 8 olika höjder och passar för cyklar med hjul upp till 29 tum. Integrerad låsögla för cykellås.	★	★	★	★	★	★	
27	Cykelhållaren BikeHolder Optimal förvaring av cyklar tack vare de justerbara bygelklämmorna. Basplattan kan enkelt passas in i 2 stödskenor*. Fixera cykelhjulen snabbt och enkelt, max 3 cyklar per BikeHolder.	★	★	★	★	★	★	

*Stödskenor ingår inte i leveransen (undantaget trädgårdsboden Neo: inga stödskenor till hyllplan behövs).

**Obs: Trädgårdsboden Neo har inga korrugeringar som de andra trädgårdsbodarna. Detta har inte beaktats i illustrationen.



23 BikeLift® Standard



24 BikeLift® med svängbart stativ



25 Tröskelramp



26 Cykelhängaren BikeMax



27 Cykelhållaren BikeHolder

Konventionella fundamentlösningar

Mer information i fundamentbroschyren och på: www.biohort.com/fundament

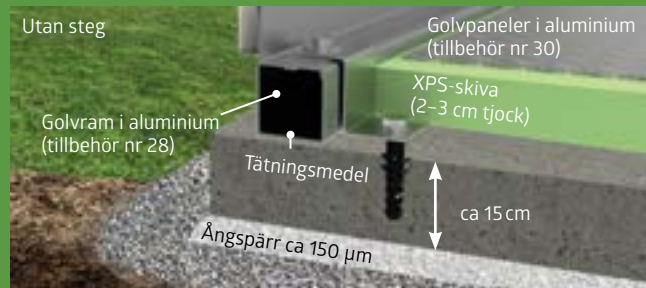

Betongfundament

Ett fundament i armerad betong på en grusgrund är ett optimalt men också dyrt fundament. Med denna typ av fundament måste du också se till att inget vatten kan tränga in i boden på marknivå. Fundamentet med en utskjutning i form av ett perifert steg på 2 cm x 7 cm är en idealisk konstruktion (golvräm i aluminium och golvplatta i aluminium kan inte användas).

Som ett alternativ till den stegade betongfundamentytan kan en kontinuerlig platt betongplatta också gjutas. **Golvräm i aluminium**, finns som tillbehör och underlättar utjämningen av alla ojämna underlag. Golvrämen i aluminium medger även användning av **golvpaneler i aluminium** och ett underlag med XPS-skivor i hårt skum (ingår ej).

Stolpfundament

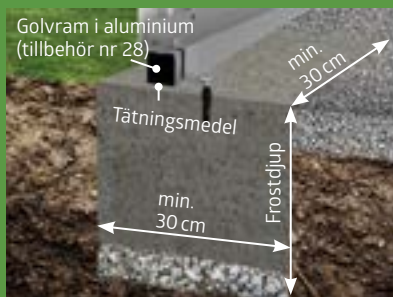

Ett annat alternativ för att resa trädgårdsbodar på ojämn mark är ett stolpfundament i samband med en **golvräm i aluminium**.

Trädgårdsplattor

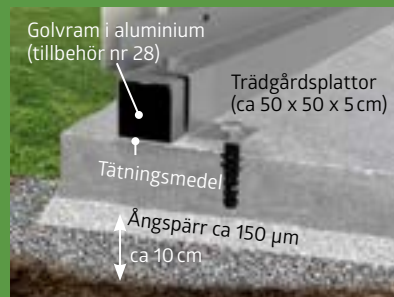

En bra och billig lösning är trädgårdsplattor på en grusgrund. Vi rekommenderar starkt att **golvrämen i aluminium används**.

Golvräm

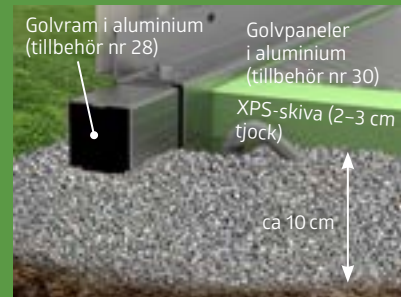

Med en **golvräm i aluminium**, kan du också upprätta och förankra boden på en grusbädd (golvankare finns som tillbehör). **Golvpanelerna i aluminium** fungerar som ett funktionellt golv och är belagda med XPS-skivor i hårdskum (ingår inte i leveransen).

Biohort SmartBase Solutions

Detaljerad information om SmartBase och SmartBase^{PLUS} finns på sidorna 29-31. 

★ Valfria tillbehör

		Neo	HighLine®	Panorama®	AvantGarde®	AvantGarde®ECO	Europa	Redskapsskåp
28	<p>Golvram i aluminium De ger nödvändig stabilitet även utan ett betongfundament. Om golvramen läggs direkt på grusgrund (ca 10 cm grus, utan fundament eller plattor) krävs markankare för infästning i marken. Dessa finns tillgängliga som tillbehör – se tekniska data för antalet ankare. För denna fundamentlösning måste kunden säkerställa stormskydd.</p>	★	★	★	★	★	★	★
29	<p>Golvpaneler i aluminium Beroende på husets storlek består golvet i durkplåt av aluminium av flera segment inklusive kopplingsprofiler. För att säkerställa optimal passning behövs golvramen i aluminium (se ovan). Underlag med fyllning eller XPS-skivor i hårdskum i en tjocklek av ca. 2–3 cm rekommenderas (ingår ej i leveransen).</p>	★	★	★	★	★	★	★
30	<p>SmartBase Det perfekta golvet för solid mark (betong eller stenlagda ytor). Smärre ojämnheter i marken på upp till 40 mm kan kompenseras. Mer information på nästa sida.</p>	★	★	★	★	★	★	★
31	<p>SmartBase^{PLUS} Optimal lösning för sluttningar och gräsmattor, patenterat system med jordskruvar som kompenserar för sluttningar upp till 15 cm. Mer information på nästa sida.</p>	★	★	★	★	★	★	★



28 Golvram i aluminium



30 SmartBase
Mer information på nästa sida.



29 Golvpaneler i aluminium



31 SmartBase^{PLUS}
Mer information på nästa sida.





SmartBase

Perfekt för hårda ytor

Biohort SmartBase Foundation är det perfekta fundamentet för betong eller stenlagda områden. Det består av aluminiumskivor av hög kvalitet, en speciell fundamenttram och fötter som kan justeras i höjdlid. På så sätt kan smärre ojämnheter i marken på upp till 4 cm kompenseras.

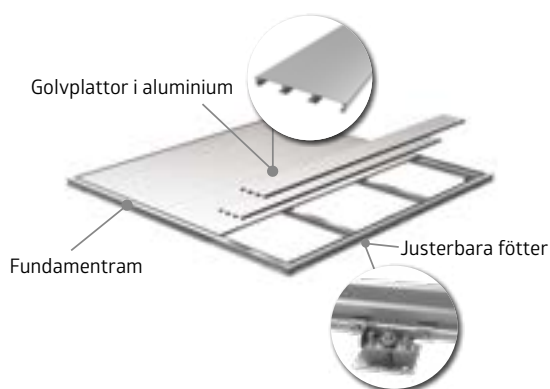

Tid för montering: 1–2 timmar för två (beroende på utförande och produkt). **Verktyg:** vattenpass, borr, hylsnyckel 13 och 24.

1. Montering av ramen
2. Anslutning av justerbara fötter och ramjustering
3. Fastsättning av de justerbara fötterna på underytan
4. Fastsättning av golvpaneler i aluminium

Fördelar

- Kompensation av ojämnheter med justerbara fötter
- Lätt att ta bort vid behov
- Passar exakt till alla Biohorts trädgårdsbodar och redskapsskåp och MiniGarage
- Stormsäker
- Maxlast: 200 kg/m²

Standardutrustning:

- Golvplattor i aluminium med räfflad yta
- Speciellt utformad fundamenttram
- Galvaniserade justerbara fötter
- Justerbara fötter med höjdjustering
- Integrerad vattenbarriär skyddar mot vatteninträngning

Golvram och golvplattor är inte längre nödvändiga!

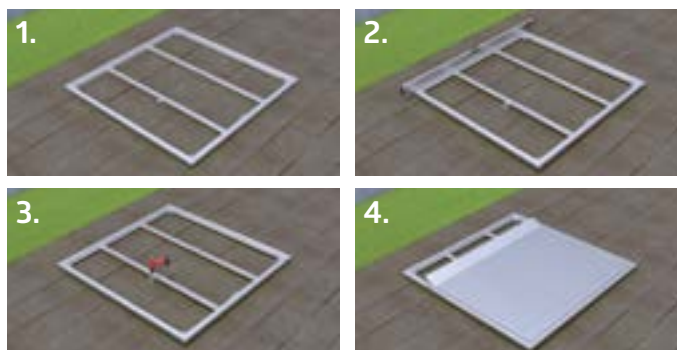



SmartBasePLUS

Optimal lösning för sluttningar och gräsmattor

Till skillnad från SmartBase-fundamentet innehåller det patenterade SmartBase^{PLUS}-systemet jordskruvar istället för justerbara fötter. Dessa skruvas direkt i marken och kan kompensera för sluttningar på upp till 15 cm (förlängningar finns på begäran för större höjdskillnader). För detta bör jorden vara kompakt och fri från stora stenar.

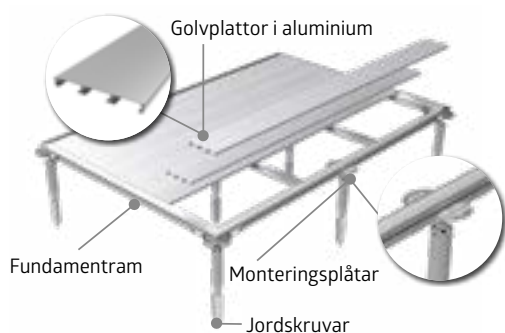

Tid för montering: 2–4 timmar för två (beroende på utförande och produkt). **Verktyg:** slagbör, borrarpspets Ø 40 x 570 mm, vattenpass, borrar, hylsnyckel 13 och 24, spade.

1. Förbereda byggplatsen och skruva i jordskruvarna
2. Fastsättning och utjämning av monteringsplåtar
3. Positionering och fastsättning av ram
4. Fastsättning av golvpaneler i aluminium

Fördelar

- Liten utgrävning
- Grusgrunden är inte nödvändig
- Kompensation av ojämnheter genom jordskruvar
- Lätt att ta bort vid behov
- Passar exakt till alla Biohorts trädgårdsbodar och redskapsskåp och MiniGarage
- Stormsäker
- Maxlast: 200 kg/m²

Standardutrustning:

- Golvplattor i aluminium med räfflad yta
- Speciellt utformad fundamentram
- Galvaniserade jordskruvar
- Flera justerbara monteringsplåtar
- Mutterdrivare ingår
- Integrerad vattenbarriär skyddar mot vatteninträngning

Golvram och golvplattor är inte längre nödvändiga!





Valfria glaselement

CasaNova® 3x5, metallic kvartsgrå
(med golvräm i aluminium, yttre belysning, två glaselement och dubbeldörr som tillbehör)

CasaNova®

Designad för
att passa dina
önskemål

En exklusiv metallbod med isolerade sidoväggar

Oavsett om den används som trädgårdsbod, verkstad eller bastu, bidrar den isolerade friggeboden CasaNova® med en unik flexibilitet tack vare sina många funktioner och kan därför anpassas exakt efter dina önskemål. Oavsett om du är ute efter funktionell förvaring och plats för att förvara dina växter under vintern eller om du vill skapa en oas av lugn i din trädgård: med CasaNova® kan du uppfylla din önskan med unikt hög kvalitet.

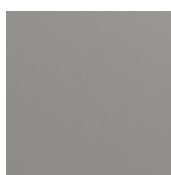

Metallic
kvartsgrå



Metallic
mörkgrå



Isolerad sidovägg/dörrpanel

Sandwich-element med en 40 mm tjock polystyrenkärna (EPS20)



..... Dubbel glasdörr som tillval

Fördelar

- Sandwich-element med en 40 mm tjock kärna av polystyren (EPS20)
- Skruv- och nitfria ytor

Säkerhet:

- Låsmekanism med dörrhandtag i rostfritt stål
- Tak resp. snöbelastning upp till 215 kg/m² (mindre takbelastning, t.ex. grönska)

Funktionalitet:

- Lätt att värma tack vare värmeisolering; U-värde på sidoväggarna: 0,76 W/(m²K)
- Dörrgångjärnen kan placeras till vänster eller höger
- Stort urval av tillbehör
- Ventilation genom akrylglaspanel som kan öppnas
- Bekväm dörröppning med gasfjäder

Produktinformation



CasaNova-broschyr

förfrågan via:
www.biohort.com



9 storlekar, 2 färger och oändliga möjligheter

Möjliga ytarealer från 3 x 2 m till 4 x 6 m.

Tack vare den modulära konstruktionen finns det inga gränser för dina önskemål. Dörrar och fönster kan placeras fritt enligt dina förväntningar.

Konfigurera din CasaNova® nu!
www.biohort.com/konfigurator

Praktiska detaljer och många typer av användningsområden



SPA och wellness

CasaNova® 3 x 4, metallic mörkgrå med golvräm i aluminium, 2 glaselement, ytterbelysning och bastu som tillbehör.



Bil och verkstad

CasaNova® 3 x 5, metallic mörkgrå med takskjutport, extra dörr och lutnings- och svängfönster som tillbehör.



Hobby och sport

CasaNova® 3 x 4, metallic mörkgrå med golvräm i aluminium, golvpaneler i aluminium, dubbdörr, ytterbelysning och två glaselement som tillbehör



Hemmakontor och retreat

CasaNova® 3 x 4, metallic mörkgrå med golvräm i aluminium, 2 glaselement och ytterbelysning.



EN FRÅGA OM **STIL**



36 Romeo®



38 StoreMax®



40 HighBoard



42 LoungeBox®



44 StyleBox®



46 Fritidsbox



Uteplatsskåp Romeo® storlek M, metallic kvartsgrå

Romeo®

Uteplatsskåp

Mer utrymme för det väsentliga

Uteplatsskåpet Romeo® skapar extra utrymme utan att själv ta mycket plats. Dessutom skämmer det bort balkong-och uteplatssentusiaster med ett eget hyllsystem, dörrar som stängs mjukt tack vare gasfjädrar och många fler detaljer som är typiska för Biohort!



Metallic silver

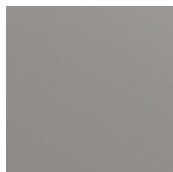

Metallic kvartsgrå



Metallic mörkgrå



Storlek L, metallic mörkgrå



Fördelar

- Regnvattentät
- Osynlig, integrerad ventilation

Säkerhet:

- Trepunktslås med T-handtag med cylinderlås

Funktionalitet:

- Bekväm dörröppning med gasfjäder

Standardutrustning:

- Hyllplan (2 st.) och stödskenor (3 st.)
- Organisationssystem på insidan av dörren (inkl. 6 krokar)

Produkt-
information



Storlekar (i cm)

Dörröppning:

103 x 131 cm (B x H)

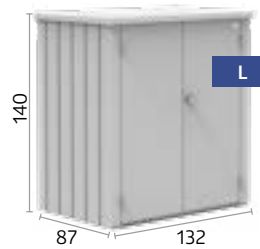
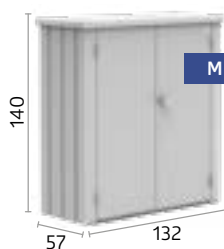

★ Valfria tillbehör



Hyllplan (2 stycken)

Galvaniserade stålhyllplan (61 x 43 cm) finns utöver hyllplanen som ingår i standardleveransen.



StoreMax® storlek 120, metallic kvartsgrå

StoreMax®

Design utanpå,
utrymme inuti

Trädgårdsglädje på högsta nivå

En trädgård är en oas för välmående – åtminstone när den är välvårdad. Därför erbjuder StoreMax® maximalt förvaringsutrymme på en liten yta. Utrymmet kan justeras individuellt med hyllplan och mellangolv. Oavsett om det är gräsklippare, trädgårdsredskap, eller förvaringsutrymme för kuddar – bakom det tvådelade öppnings-systemet finns det plats för allt!



Metallic silver



Metallic kvartsgrå



Metallic mörkgrå



Den övre rulljalusin kan öppnas separat.



Den främre rulljalusin glider helt tillbaka så att Storemax® kan öppnas fullständigt.



Fördelar

- Regnvattentät
- Rulljalusi av aluminium

Säkerhet:

- Tvåpunktslås med T-handtag med cylinderlås

Funktionalitet:

- Enkel drift tack vare fjäderstöd

Standardutrustning:

- Redskapshållare på insidan av sidoväggen

Produkt-
information



Storlekar (i cm)

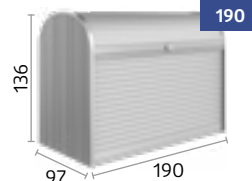
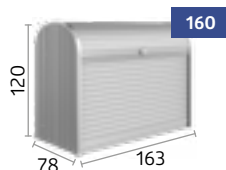
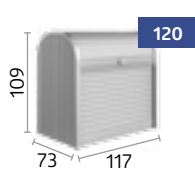

★ Valfria tillbehör



Hörnhyllset (passar storlek 120 och 160)

2 st. hyllplan (triangelformade) med stödskenor, 5 höjdnivåer, enkel eftermontering utan verktyg, kan placeras på båda sidorna.



Hyllset (passar storlek 190)

2 stålhjullplan (72 x 24,5 cm) och 2 stödskenor.



Mellangolv (passar storlek 160 och 190)

2 delar, hylla i galvaniserat stål med stödskenor, maxlast ca 100 kg. Kan också användas som tvådelad hylla. 5 höjdnivåer, enkel eftermontering.



HighBoard storlek. 160, metallic mörkgrå
(med redskapshållare och mellanhylla som tillbehör)

HighBoard

Uteplatsens pärla

Förvaringsexpert

Användningsmöjligheterna är många med HighBoard tack vare dubbeldörrar och locköppning – oavsett om det är förvaring av kuddar och trädgårdsverktyg eller som komplettering av ditt utomhuskök – här är allt ordentligt undanstuvat och skyddat mot väder och vind. Den snygga designen har utvecklats av industridesigners och kommer garanterat bli en ögonmagnet på din uteplats.

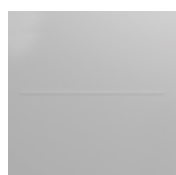

Metallic silver



Metallic kvartsgrå



Metallic mörkgrå



Storlek 160, metallic kvartsgrå med mellangolv



Fördelar

- Regnvattentät
- Osynlig, integrerad ventilation
- Skruv- och nitfria ytor

Säkerhet:

- Låsmekanism med cylinderlås med vred

Funktionalitet:

- Bekväm locköppning med hjälp av gasfjäder

Standardutrustning:

- Locköppnare till soptunna (3 st.)

Produkt-
information



Storlekar (i cm)

Dörröppning:

Storlek 160: 140 x 100 cm (B x H)

Storlek 200: 167 x 110 cm (B x H)

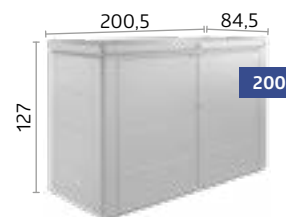
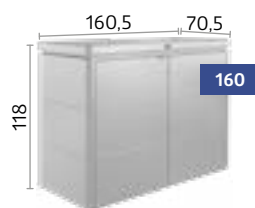

★ Valfria tillbehör



Upphängningsbar korg

Korgen i svart polyesternet ger extra och varierat förvaringsutrymme och hängs enkelt på ramen. Maxlast: 10 kg.



Redskapshållare

För montering på insidan av dörrarna. Max. 2 redskapshållare per dörrpanel.



Mellangolv

I metallic silver, 9 höjdnivåer. Lätt att montera och mångsidigt användbar (t.ex. som genomgående hyllplan eller som 2 hyllplan). Maxlast: 50 kg.



Lockförvaringsnät

För att hålla småsaker på plats. Monteras enkelt på insidan av locket.



LoungeBox® storlek 160, metallic mörkgrå

LoungeBox®

Stilfull elegans

En design för höga krav

LoungeBox® är den perfekta förvaringslösningen för sittdynor och andra saker som annars lätt blir liggande. Med sitt tilltalande yttre smälter den in på alla uteplatser.

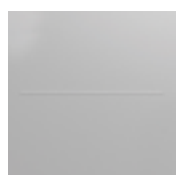

Metallic silver



Metallic kvartsgrå



Metallic mörkgrå



Storlek 160, metallic mörkgrå



Fördelar

- Regnvattentät
- Osynlig, integrerad ventilation
- Lock av aluminium
- Skruv- och nitfria ytor

Säkerhet:

- Låsmekanism med cylinderlås med vred

Funktionalitet:

- Bekvämt lock med gasfjäder

Produkt-
information



Storlekar (i cm)

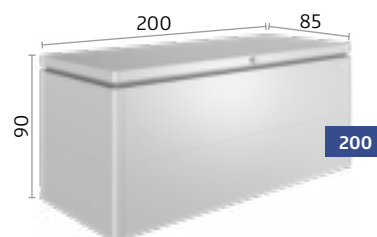
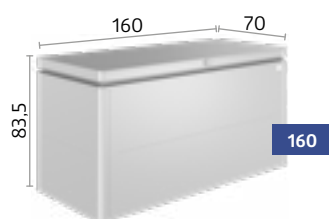

★ Valfria tillbehör



Upphängningsbar korg

Korgen i svart polyesternät ger extra och varierat förvaringsutrymme och hängs enkelt på ramen. Maxlast: 10 kg.



Lockförvaringsnät

För att hålla småsaker på plats. Monteras enkelt på insidan av locket.



StyleBox® storlek 170, metallic mörkgrå

StyleBox®

Mer livsstil

Förvaring som ett designelement

Den nya utomhusboxen presenterar sig på ett högkvalitativt och stilrent sätt tack vare sina släta ytor och felfria finish. Det innovativa tryckinpassningssystemet gör att du kan installera på mindre än 20 minuter. Oavsett om det är på terrassen, balkongen eller i trädgården så passar designen in perfekt i alla miljöer.

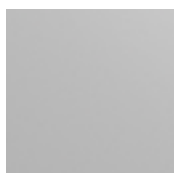

Metallic silver

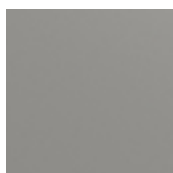

Metallic kvartsgrå

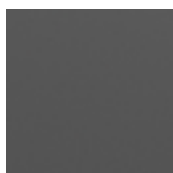

Metallic mörkgrå



Storlek 170, metallic kvartsgrå med upphängningsbar korg och lockförvaringsnät



Fördelar

- Regnvattentät
- Osynlig, integrerad ventilation
- Elegant design med släta ytor
- Snabb montering på under 20 minuter tack vare ett innovativt tryckinpassningssystem

Säkerhet:

- Låsbar med hänglås (lås ingår ej)

Funktionalitet:

- Bekvämt lock med gasfjäder
- Praktiskt snäplås

Standardutrustning:

- Fyra höjjusterbara fötter för nivåutjämning på ojämna golv

Produktinformation



Storlekar (i cm)

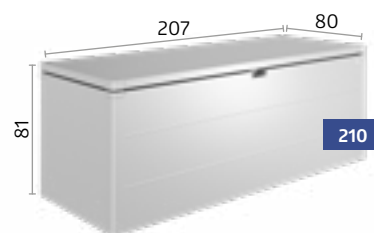
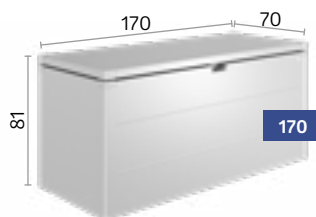
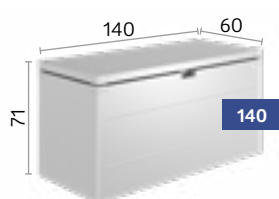

★ Valfria tillbehör



Upphängningsbar korg

Korgen i svart polyesternet ger extra och varierat förvaringsutrymme och hängs enkelt på ramen. Maxlast: 10 kg.



Hjul

Två gummerade hjul för att flytta lådan.



Lockförvaringsnät

För att hålla småsaker på plats. Monteras enkelt på insidan av locket.



Fritidsbox storlek 160^{HIGH}, metallic kvartsgrå

Fritidsbox

Snygg och hållbar

Den perfekta boxen för utomhusbruk

Den förvarar allt det du inte har plats för någon annanstans. Perfekt för förvaring av sittdynor, leksaker, solstolar, fällstolar, sport- och campingutrustning. 5 storlekar, 5 färger för varje behov. Den perfekta långsiktiga lösningen tack vare de högkvalitativa materialen.



Vit



Metallic silver



Metallic kvartsgrå

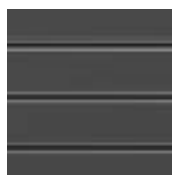

Metallic mörkgrå



Metallic brons



Fördelar

- Regnvattentät
- Osynlig, integrerad ventilation

Säkerhet:

- Tvåpunktslås med T-handtag med cylinderlås

Funktionalitet:

- Bekvämt lock med gasfjäder

Produkt-information



Storlekar (i cm)

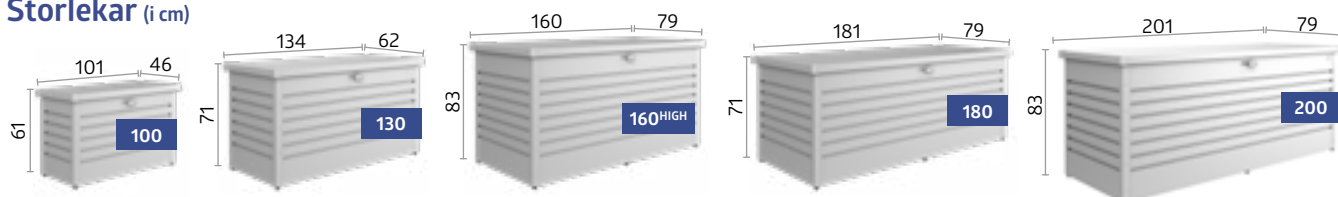

Tips: Också perfekt som paketlåda!

★ Valfria tillbehör



Upphängningsbar korg

Korgen i svart polyesternet ger extra och varierat förvaringsutrymme och hängs enkelt på ramen. Maxlast: 10 kg.



Lockförvaringsnät

Lösningen för smådelar kan enkelt fästas på insidan av locket. Två nät kan fästas sida vid sida i Fritidsbox 180.



Paketlådesats

Stängningsfäste och hänglås med sifferkombination och säkerhetslina, allt i rostfritt stål.





AV KÄRLEK TILL DIN CYKEL



50 MiniGarage



52 StoreMax®



54 HighBoard

Tips: Biohort redskapsbodar har också tillräckligt utrymme för säker förvaring av cyklar. Se sidorna 8–27 för mer information.



MiniGarage L metallic mörkgrå
 (med golvram i aluminium, golvpaneler i aluminium, cykelskenor, monteringspanel för elektrisk anslutning och hyllset som tillbehör)

MiniGarage

Litet med stora fördelar

Säkert cykelgarage med praktiska detaljer

MiniGaraget är ett perfekt förvaringsutrymme för upp till 2 cyklar eller trädgårdsverktyg och trädgårdsmöbler. Det intelligenta skensystemet (tillval) underlättar cykelförvaring: Placera framhjulet i styrskenan, tryck det bakåt med cykelsadeln tills framhjulet är i klämman, klart! Hyllsetet är perfekt för förvaring av ytterligare cykeltillbehör.



Metallic silver

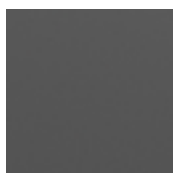

Metallic mörkgrå



Storlek L, metallic mörkgrå
 med cykelskena, monteringspanel för elektrisk anslutning och hyllset



Fördelar

- Regnvattentät
- Osynlig, integrerad ventilation

Säkerhet:

- Trepunktslås med T-handtag med cylinderlås

Funktionalitet:

- Bekväm dörröppning med gasfjäder

Standardutrustning:

- Organisationssystem på insidan av dörren (inkl. 6 krokar)

Produkt-
information



Storlekar (i cm)

Dörröppning:

125 x 137 cm (B x H)

Innermått:

140 x 195 x 143 cm (L x B x H)

Förvaringskapacitet:

2 vuxencyklar (kontrollera måtten på dina cyklar, se www.biohort.com för mer information)

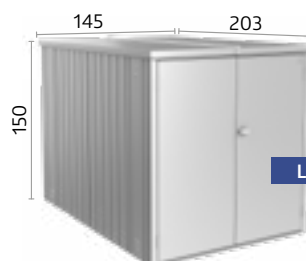

★ Valfria tillbehör



Cykelskena

Klämlisten är monterad på bakväggen. Styrskenan hakas i på önskad höjd och gör det lätt att ta ut och förvara cyklar. Max. 2 cykelskenor möjliga. Max. däckbredd: 70 mm, max. cykellängd: 1,92 m.



Hyllset

2 stålhyllplan (77 x 26,8 cm) och 2 stödskenor.



Monteringspanel för elektrisk anslutning

Diskret, dold kabeldragning och enkel montering av strömbrytare och uttag (elektrisk utrustning på bilden ingår ej). Inkl. 2 stödskenor.



Fundamentlösningar

Golvram i aluminium/golvpaneler i aluminium SmartBase / SmartBase^{PLUS}

Se sidorna 30–33 för mer information.



StoreMax® storlek 190, metallic silver

StoreMax®

Rulljalusi upp,
cykel ut

Är riktigt snyggt

Precis framför ditt hem, ständigt redo: det regntäta cykelgaraget StoreMax® med BikeHolder ger maximalt förvaringsutrymme utan att själv ta mycket plats – perfekta mått för upp till 2 cyklar. Den otroligt smidiga rulljalusin hjälper dig att spara din energi inför cykelturen och skyddar din cykel med ett robust cylinderlås.



Metallic silver



Metallic kvartsgrå



Metallic mörkgrå



Den övre rulljalusin kan öppnas separat.



Den främre rulljalusin glider helt tillbaka så att Storemax® kan öppnas fullständigt.



Fördelar

- Regnvattentät
- Rulljalusi av aluminium

Säkerhet:

- Tvåpunktslås med T-handtag med cylinderlås

Funktionalitet:

- Enkel drift tack vare fjäderstöd

Standardutrustning:

- Redskapshållare på insidan av sidoväggen

Produkt-
information



Storlek (i cm)

Innermått:

188 x 86 cm (B x H)

Förvaringskapacitet:

2 vuxencyklar (kontrollera måtten på dina cyklar, se www.biohort.com för mer information)

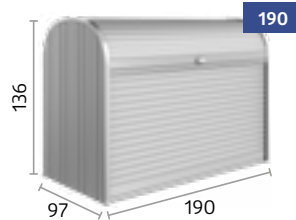

★ Valfria tillbehör



Cykelhållarset BikeHolder

Basplattan inkl. justerbara bygelklämmor hängs in i 2 stödskenor till hyllplan och möjliggör optimal förvaring av 2 cyklar.





HighBoard storlek 200, metallic kvartsgrå
(med cykelhållare BikeHolder som tillbehör)

HighBoard

Ett rymligt hem för
din cykel

Förvara dina värdesaker på ett säkert sätt

Cykling håller dig i form – och HighBoard håller din cykel igång: absolut regnvattentät, med integrerad ventilation, särskilda cykelhållare och ett robust cylinderlås för att skydda den från stöld. Upp till två cyklar kan enkelt parkeras tack vare locket som också kan öppnas. Så ingenting står i vägen för en spontan cykeltur.



Metallic
silver



Metallic
kvartsgrå



Metallic
mörkgrå



Storlek 200, metallic kvartsgrå med
cykelhållare BikeHolder



Fördelar

- Regnvattentät
- Osynlig, integrerad ventilation
- Skruv- och nitfria ytor

Säkerhet:

- Låsmekanism med cylinderlås med vred

Funktionalitet:

- Bekväm locköppning med hjälp av gasfjäder

Standardutrustning:

- Locköppnare för soptunna (3 st.)

Produkt-
information



Storlek (i cm)

Dörröppning:

167 x 110 cm (B x H)

Innermått:

195 x 76 x 120 cm (L x B x H)

Förvaringskapacitet:

2 vuxencyklar (kontrollera måtten på dina cyklar, se www.biohort.com för mer information)



★ Valfria tillbehör



Cykelhållaren BikeHolder

Basplattan inkl. justerbara bygelklämmor hängs in på insidan av sidoväggen och möjliggör optimal uppställning av 2 cyklar.



Monteringspanel för elektrisk anslutning

Diskret, dold kabeldragning och enkel montering av strömbrytare och uttag (elektrisk utrustning på bilden ingår ej).



Redskapshållare

För montering på insidan av dörrarna. Max. 2 redskapshållare per dörrpanel.



Lockförvaringsnät

För att hålla småsaker på plats. Monteras enkelt på insidan av locket.



DET MEST
TILLTALANDE
SÄTTET ATT
SORTERA AVFALL PÅ



58 Alex®



60 StoreMax®



62 HighBoard



Två kombinerade soptunnor, Alex®, metallic kvartsgrå

Alex®

Modulär soptunna

Modern design, smarta detaljer

Med det nya soptunnesystemet Alex® kan valfritt antal lådor ordnas i rad, även i efterhand, och därmed kan separationssystem optimeras. Soptunnan kan lätt tippas ut, fästet fixerar den i lutande läge och underlättar påfyllningen. Med sin moderna design utgör Alex® en vacker silhuett på varje uppfart!

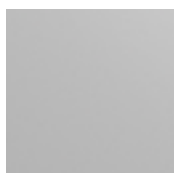

Metallic silver

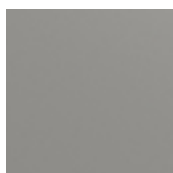

Metallic kvartsgrå



Metallic mörkgrå



Två kombinerade soptunnor, Alex®, metallic kvartsgrå



Funktionellt golv för hjulplacering



Fördelar

- Kan byggas ut efter behov tack vare den modulära utformningen
- Integrerad ventilation
- Stabilt tak för odlare
- Regnvattentät

Säkerhet:

- Låsmekanism med cylinderlås med vred

Standardutrustning:

- Handtag för tippning av soptunna
- Funktionellt golv för hjulplacering
- Organisationssystem på insidan av dörren (inkl. 3 krokar)

Produkt-
information



Storlek (i cm)

Dörröppning:

65 x 118 cm (B x H)

Tillgängliga med vänsterplacerat dörrgångjärn

Förvaringskapacitet:

120 l soptunna eller

240 l soptunna

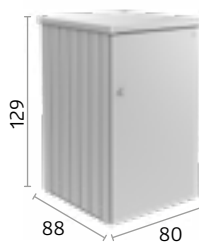

★ Valfria tillbehör

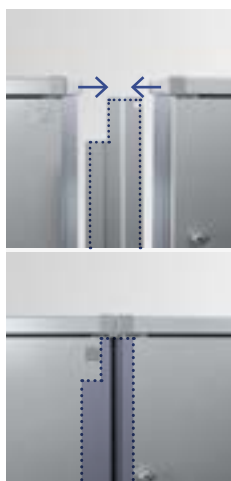

Anslutningselement

Anslutningselementet täcker mellanrummet mellan två soptunnor fram och bak.



Matchande cylinderlås

Om flera tunnor används går det att komma åt dem med bara en enda nyckel.



Hyllplan/stödskenor (2 st.)

Galvaniserade stålhjullplan (72 x 24,5 cm) är upphängda på stödskenor. Max. 4 hyllplan per soptunna.



StoreMax® storlek 160, metallic mörkgrå

StoreMax®

Designlock till
soptunnorna

Elegant funktionalitet

Upp till tre 240 l soptunnor kan döljas bakom de enkelt glidande rulljalousierna. Det tvådelade öppningssystemet med sin separata rulljalusi möjliggör bekväm åtkomst till de dolda facken – och gör det enkelt att ta ut soptunnorna när den är helt öppen.



Metallic silver



Metallic kvartsgrå



Metallic mörkgrå



Den övre rulljalousin kan öppnas separat.



Den främre rulljalousin glider helt tillbaka så att Storemax® kan öppnas fullständigt.



Fördelar

- Regnvattentät
- Rulljalusi av aluminium

Säkerhet:

- Tvåpunktslås med T-handtag med cylinderlås

Funktionalitet:

- Enkel drift tack vare fjäderstöd

Standardutrustning:

- Redskapshållare på insidan av sidoväggen

Produkt-
information



Storlekar (i cm)

Förvaringskapacitet:

Storlek 120: 2 x 120 l soptunnor

Storlek 160: 3 x 120 l soptunnor eller 2 x 240 l soptunnor (tvärställda)

Storlek 190: 3 x 120 l soptunnor eller 3 x 240 l soptunnor

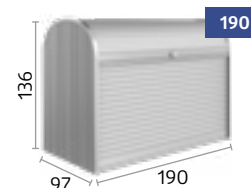
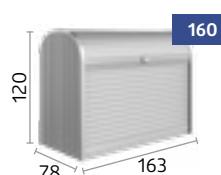
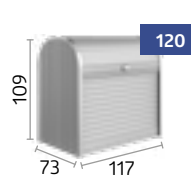

★ Valfria tillbehör



Hörnhyllset (passar storlek 120 och 160)

2 st. hyllplan (triangelformade) med stödskenor, 5 höjdnivåer, enkel eftermontering utan verktyg, kan placeras på båda sidorna.



HighBoard storlek 200, metallic silver

HighBoard

Något elegant i trädgården

Det fula väl undangömt

Soptunnor är inte en fröjd för ögat – såvida de inte är dolda i elegant industriell design. Dessutom möjliggör HighBoard enkel fyllning och tömning av facken med dess rymliga dörrar och den extra locköppningen. Det robusta cylinderlåset hindrar andra människor att använda din soptunna.

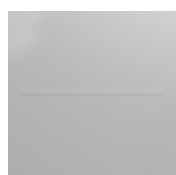

Metallic silver



Metallic kvartsgrå



Metallic mörkgrå



Storlek 200, metallic kvartsgrå



Fördelar

- Regnvattentät
- Osynlig, integrerad ventilation
- Skruv- och nitfria ytor

Säkerhet:

- Låsmekanism med cylinderlås med vred

Funktionalitet:

- Bekväm locköppning med hjälp av gasfjäder

Standardutrustning:

- Locköppnare till soptunna (3 st.)

Produkt-
information



Storlekar (i cm)

Dörröppning:

Storlek 160: 140 x 100 cm (B x H)

Storlek 200: 167 x 110 cm (B x H)

Förvaringskapacitet:

Storlek 160: 3 x 120 l soptunnor

Storlek 200: 3 x 120 l soptunnor eller 3 x 240 l soptunnor

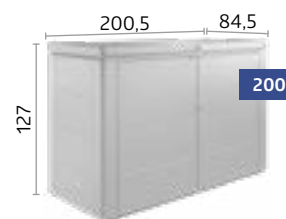
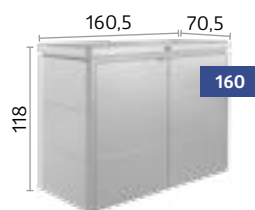

★ Valfria tillbehör



Redskapshållare

För montering på insidan av dörrarna.
Max. 2 redskapshållare per dörrpanel.



DET ÄR HÄR JAG
TRIVS



66 Upphöjd bädd



68 Belvedere®



72 DaVinci®



Upphöjd bädd 2 x 1 metallic silver

Upphöjd bädd

Smart sätt att odla

Optimala möjligheter till en riklig skörd

Upphöjda bäddar gör odlingen enklare och maximerar skörden – men bara Biohorts upphöjda bädd fulländar världens vackraste hobby med intelligent design och praktisk funktionalitet. Geniala och snygga detaljer kompletterar den iögonfallande effekten som erbjuder mer än bara praktisk elegans!



Metallic silver



Metallic kvartsgrå



Metallic mörkgrå



Storlek 2 x 1, metallisk mörkgrå med drivbänk i metallic kvartsgrå



Fördelar

- Extremt hållbar
- Snabb montering – bara 8 skruvar
- Optimal arbetshöjd
- Skruv- och nitfria ytor

Säkerhet:

- Integrerat gnagarskydd i glasfiber

Funktionalitet:

- Snigelskydd, socklar, drivbänk, spalje och mellangolv finns som tillval
- Skjutbara sidoväggar gör den lätt att tömma
- Öppning för bevattningsslang
- Ett perfekt ställe att använda som kompost

Produkt-
information



Storlekar (i cm)

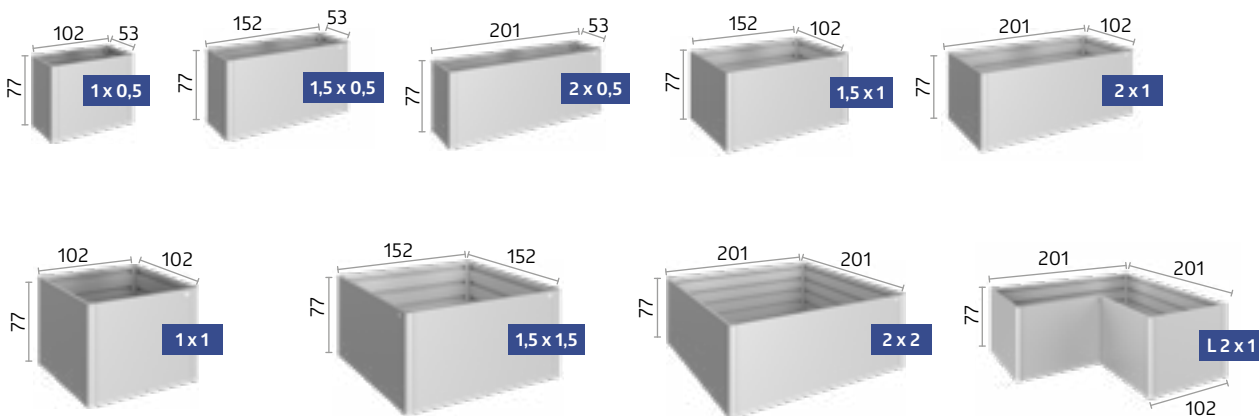

★ Valfria tillbehör finns på sidorna 70–71.



Belvedere® L150^{MAXI}, metallic kvartsgrå

Belvedere®

Uppliv design

Blickfånget på terrassen

Med en bredd på endast 50 cm skapar planteringsbädden Belvedere® ett utrymme för speciella idéer: som en levande, växtfylld rumsdelare ger den struktur till uteplats och trädgård och den pryder också din balkong. Den här produkten ger dig helt nya designmöjligheter.

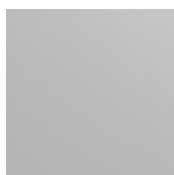

Metallic silver

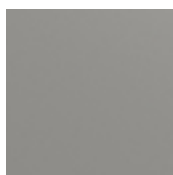

Metallic kvartsgrå



Metallic mörkgrå



Storlek L100, metallic silver med spalje



Fördelar

- Extremt hållbar
- Snabb montering
- Skruv- och nitfria ytor

Säkerhet:

- Integrerat gnagarskydd i glasfiber

Funktionalitet:

- Socklar, spaljé, skärmvägg och odlingsinsats finns som tillval
- Öppning för bevattningsslang

Standardutrustning:

- Mellangolv

Produkt-
information



Storlekar (i cm)

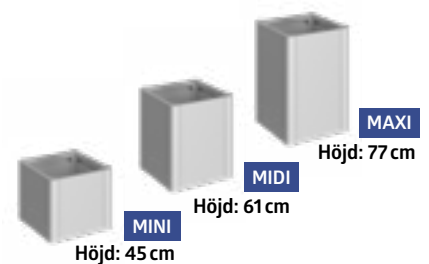
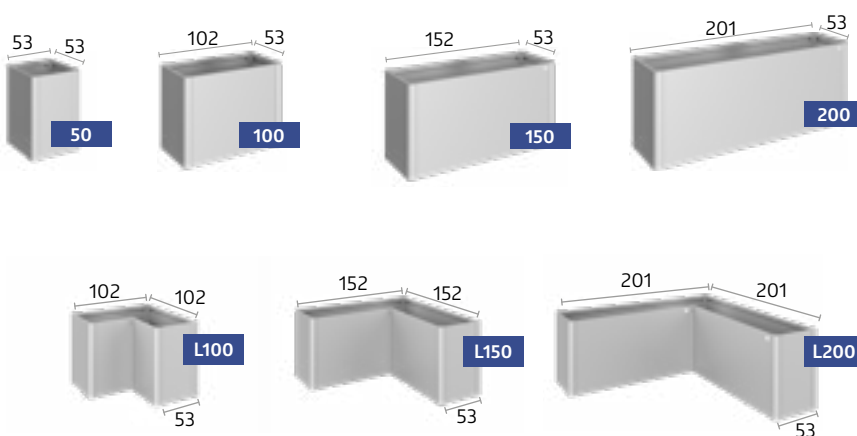

Tips: Alla storlekar finns tillgängliga i tre olika höjder!

★ Valfria tillbehör finns på sidorna 70–71.

✓ Standardutrustning

★ Valfria tillbehör

		Upphöjd bädd	Belvedere®
01	Skjutpanel* Enkel tömning via skjutpanelen.	✓	
02	Förberedelse för bevattning Öppning för vattenslang på kortsidan (storlek: 17 x 17 mm, undantaget upphöjd bädd 2 x 2 och 1,5 x 1,5).	✓	✓
03	Gnagarskydd Integrerat gnagarskydd i glasfiber. Sätts i före fyllning.	✓	✓
04	Mellangolv* Mellangolvet minskar bäddens volym och mängden jord till fyllning och sparar således både pengar och värdefull tid. Det placeras på den andra korrugeringen under montering.	★	✓
05	Drivbänk* Effektivt frostskydd och smidig åtkomst genom 4 lätt avtagbara skjutpaneler. Stormsäker och utrustad med regnvattendränning (passar till storlek 2x1). Kan inte kombineras med spaljé (09).	★	
06	Snigelskydd* Det placeras på den upphöjda bädden. Kan kombineras med en drivbänk (05). Ej tillgängligt för storlek L.	★	★
07	Socklar* Socklarna monteras på golvråmen och placeras på gräsmattan. Den upphöjda bädden placeras sedan på socklarna och fästs (kan inte monteras efteråt). Bredd: 6,7 cm	★	★
08	Odlingsinsats Odlingsinsats (storlek: 0,5 x 0,5 m) för enklare plantering, placeras på mellangolvet. Hål för dränning kan borras utan problem.		★
09	Spaljé* Spaljén fästs direkt till den upphöjda/planteringsbädden. Kan inte kombineras med drivbänken (05) eller snigelskyddet (06). Höjd: 91 cm	★	★
10	Skärmvägg* med eller utan tonad glaspanel Tillsammans med planteringsbädden utgör skärmväggen en dekorativ gräns och fungerar inte bara som skärmvägg, utan också som en vindruta. Kan inte kombineras med drivbänken (05) eller snigelskyddet (06). Höjd: 91 cm Anvisning: På platser som är utsatta för vind löper produkten med skärmvägg stor risk att välta. Därför är det viktigt att säkerställa tillräcklig markförankring – med hjälp av det medföljande infästningsmaterialet.	★	★
11	Höjdvarianter De tre odlingshöjderna möjliggör behovsorienterad användning. Höjd: 45 cm (mini), 61 cm (midi) and 77 cm (maxi)		★

*Tillverkad av galvaniserat, polyamidbelagt stål.



01 Skjutpanel



02 Förberedelse för bevattning



03 Gnagarskydd



04 Mellangolv



05 Drivbänk



06 Snigelskydd



07 Socklar



08 Odlingsinsats



09 Spaljé



10 Skärmvägg med eller utan tonad glaspanel

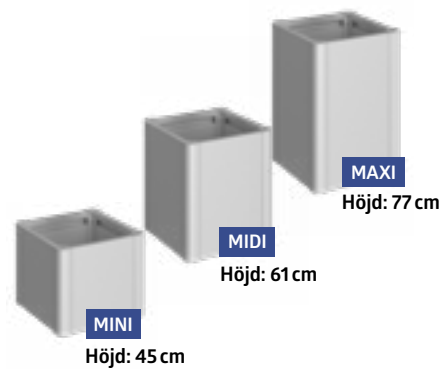

11 Höjdvarianter

Letar du efter en individuell lösning?

DaVinci®

Odlingslådesystem





DaVinci®, metallic kvartsgrå
Kombination av olika höjder, längder, med skärmvägg och spaljé

DaVinci®

Flexibelt odlingslådesystem

Obegränsade möjligheter

Utforma det flexibla odlingslådesystemet DaVinci® hur du vill enligt dina önskemål. Från planteringsbädd med trappsteg till skärmvägg och terrassavgränsare – möjligheterna är gränslösa. Basmodulerna i olika versioner kan kombineras individuellt. Med hjälp av 3D-konfiguratoren kan ditt odlingslådesystem DaVinci® visualiseras med bara några klick.

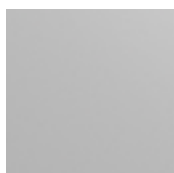

Metallic silver

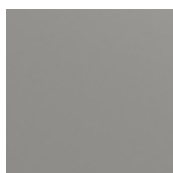

Metallic kvartsgrå

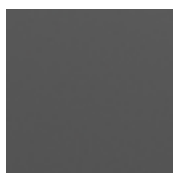

Metallic mörkgrå



DaVinci® som blomlåda
Kombination av olika höjder och längder.



Fördelar

- Individuellt anpassningsbar
- Extremt hållbar
- Tillgänglig i olika längder, höjder och kombinationer
- Skruv- och nitfria ytor

Funktionalitet:

- Skärmvägg och spaljé kan placeras efter önskemål
- Perfekt som terrassavgränsare

Standardutrustning:

- Mellangolv

Produkt information



3 höjder, 4 längder, 3 färger och oändliga möjligheter

Möjliga höjder från 45 cm till 77 cm och längder från 50 cm till 200 cm.

Tack vare den modulära konstruktionen finns det inga gränser för dina önskemål. Grundmodulerna kan placeras i vilken ordning du vill. Skärmvägg och spaljé kan placeras fritt så att du får exakt det resultat du förväntar dig.

Konfigurera ditt eget DaVinci® odlingslådesystem nu!
www.biohort.com/konfigurator

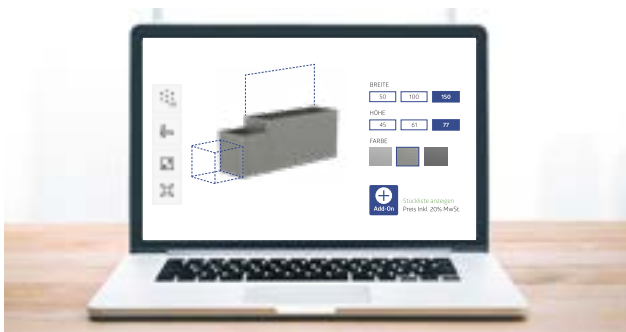

Konfigurera ditt eget DaVinci® odlingslådesystem nu!
www.biohort.com/konfigurator eller QR-koden ovan.

Flexibla, praktiska och mångsidiga konfigurationer



DaVinci® som skärmvägg

Kombination av olika höjder, längder och två skärmväggar.



DaVinci® som terrassavgränsare

Kombination av olika höjder, längder och två spaljéer.



ALLT FÖR UTOMHUSOASEN



76 Skärmvägg



78 MonAmi®



79 Charly®



80 WoodStock®



Skärmvägg med glaspanel
Metallic mörkgrå

Skärmvägg

Dekorativt blickfång

Lite avskildhet

Vår skärmvägg skyddar inte bara mot nyfikna ögon, den ger också skydd mot vind och direkt solljus. Tack vare det enkla plug-in-systemet kan elementen utökas individuellt. Oavsett om den står fristående eller direkt mot en husvägg är Biohorts skärmvägg den perfekta avgränsaren för din trädgårdsoas.



Metallic silver



Metallic kvartsgrå

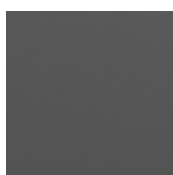

Metallic mörkgrå

10 cm 180 cm 10 cm

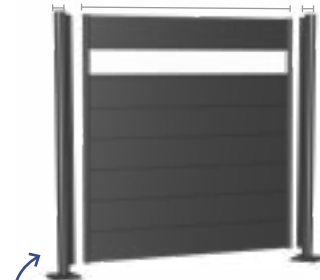

Skärmväggen består av:
väggpaneler och stolpar

Stolparna kan användas som slut-,
hörn-, eller anslutningsstolpar
mellan två skärmväggspaneler.



Fördelar

- Individuellt anpassningsbar
- Extremt hållbar
- Enkel montering
- Avskildhet, vind- och solskydd
- Skruv- och nitfria ytor

Säkerhet:

- Hög vindmotstånd tack vare genomtänkt markförankring

Funktionalitet:

- Fristående montering eller mot en husvägg eller liknande möjligt
- Monteringstillbehör finns tillgängliga som tillval (se tekniska data)

Produktinformation



Storlekar (i cm)

Stolpar:

Justerbara i höjddled upp till 25 cm
Diameter: 10 cm

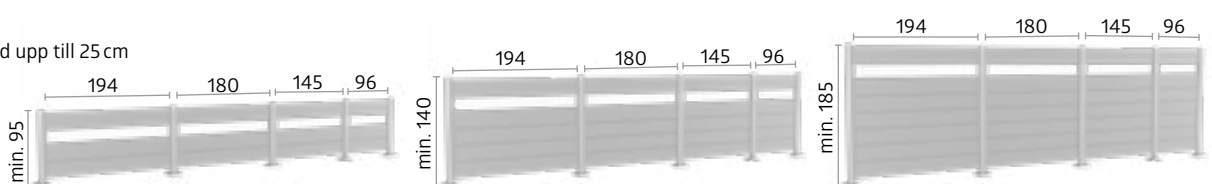

★ Valfria tillbehör

Komponenter

Väggpaneler (med eller utan glaspaneler) och lämplig stolpe behövs till skärmväggen.



Skärmväggskombinationer

Skärmväggen kan förlängas både i en rak linje och i olika 90°-vinklar.



Alla bredder och höjder är kompatibla med varandra, vilket även gör nivåskillnader möjliga.



Variant 1: Stolpe för förankring, justerbar i höjddled upp till 25 cm

Basplattan skruvas fast i ett frostsäkert betongfundament med gängade stavankare (valfritt tillbehör). Montering på terrassplattor eller trä/WPC-skivor är inte tillräckligt.

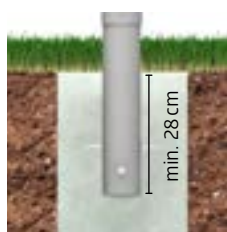

Variant 2: Stolpe för isättning i betong, justerbar i höjddled upp till 25 cm

Med den här varianten sätts stolpen direkt i betongfundamentet.
Fundamentstolparnas storlek: min. 50 x 50 cm (varierar beroende på markförhållandena)
min. djup: 80 cm (varierar beroende på skärmväggens höjd)



MonAmi®, metallic mörkgrå

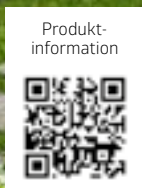

MonAmi®

Kompost

Komposten MonAmi® är en trädgårdsvän som kombinerar funktionalitet med ett stilfullt utseende: elegant, släta ytor utvändigt, invändigt allt som behövs för effektiv kompostering. Två centralt placerade ventilationsrör skapar en skorstenseffekt och säkerställer en pålitlig cirkulation av luft, det kringgående mellanrummet under locket ser till att värmen tar sig ut ur komposten. Till och med kompostering kan se bra ut nu!

Fördelar

- Extremt hållbar
- Skruv- och nitfria ytor

Funktionalitet:

- Integrerat gnagarskydd i glasfiber

Standardutrustning:

- Ventilationssystemet säkerställer en optimal förruttelseprocess
- Skjutbar väggpanel framtill gör det bekvämt och lätt att tömma
- Bekvämt lock med gasfjäder

Storlek (i cm)

Volym:
725 l

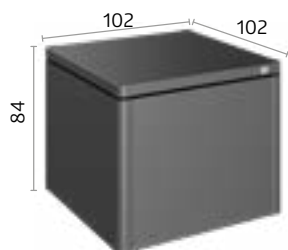

Metallic mörkgrå

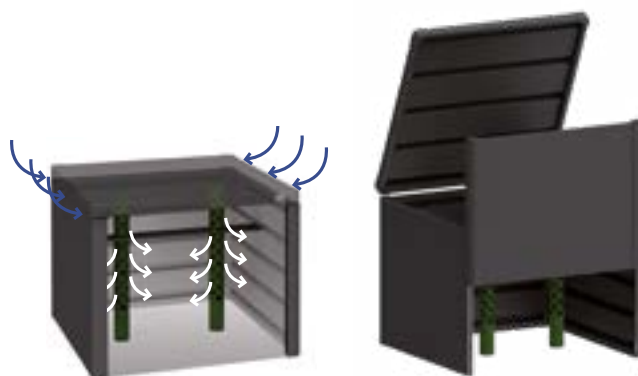

Ventilationsrör

De inbyggda ventilationsrören ger en optimal tillförsel av syre och cirkulation av luft, som är nödvändig för effektiv kompostering.

Skjutpanel

Skjutbar väggpanel framtill gör det bekvämt och lätt att tömma.

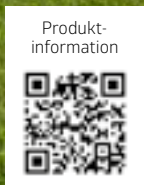

Charly® storlek 2

Charly®

Robotgräsklippargarage

Ett skydd mot regnet är det minsta du kan ge din hårt arbetande robotgräsklippare och är också nödvändigt för att skydda din robot! Robot Garage Charly® är lämplig för alla kommersiellt tillgängliga modeller i två storlekar och erbjuder all den komfort som robotar och ägare behöver. Det fällbara locket ger enkel åtkomst till kontrollpanelen.

Storlek (i cm)

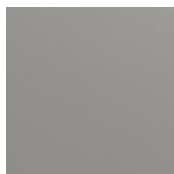
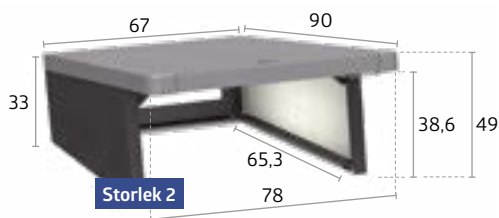

Lock:
Metallic
kvartsgrå

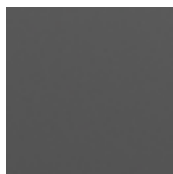

Sidoväggar:
Metallic
mörkgrå

Fördelar

Säkerhet:

- Fällbar låsmekanism
- Hörnskydd
- Fastsättning med jordskruvar

Funktionalitet:

- Enkel åtkomst till kontrollpanelen tack vare fällbart lock

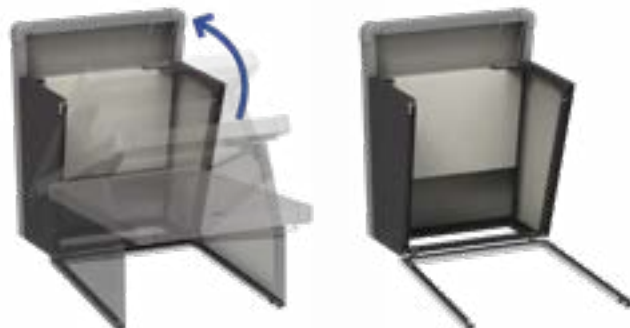

Fällbar låsmekanism

Det fällbara locket med sin låsmekanism ger enkel åtkomst till kontrollpanelen.



WoodStock® storlek 230, metallic mörkgrå

WoodStock®

Allsidig

Vedförråd och redskapsskåp i ett

Inget skapar en så mysig atmosfär som en sprakande brasa i kaminen en kall vinterdag. Men var ska man förvara veden? WoodStock® löser problemet på ett rent och hållbart sätt. Under sommaren ger den gott om plats till förvaring av trädgårdsmöbler och olika redskap. Särskilt praktisk är möjligheten till direkt installation intill husväggen.



Metallic silver



Metallic kvartsgrå



Metallic mörkgrå



WoodStock® storlek 300, metallic kvartsgrå



Fördelar

- Stabilitet tack vare massiv aluminiumram

Säkerhet:

- Integrerad ränna på framsidan
- Universellt användbart för trädgårdsredskap
- Stort utbud av tillbehör tillgängliga

Funktionalitet:

- Skruvar och ankare för fixering mot marken

Produkt-
information



Storlekar (i cm)

Volym:

Storlek 150: 2,1 m³

Storlek 230: 3,1 m³

Storlek 300: 4 m³

Möjligt med vedlagring i två rader
(maxlängd för ved: 35 cm)

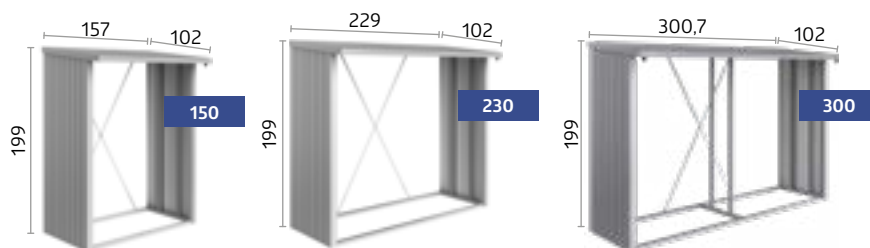

★ Valfria tillbehör



Golvpaneler i aluminium

Högkvalitativt golv i durkplåt av aluminium, skyddar lagrad ved och trädgårdsredskap mot fukt.



Bakvägg

Tillverkad av galvaniserat, polyamidbelagt stål.



Dörrpaket

(passar storlek 150 och 230)

Dubbeldörr med T-handtag med cylinderlås och organisationssystem på insidorna av dörrarna, dörröppning: 135 x 171 cm (B x H).

Varför metall:

- + Målas inte
- + Högkvalitetsstålet som Biohort använder deformeras inte och behåller sin form i decennier.
- + Det varmförzinkade, polyamidbelagda stålet som Biohort använder är "brandsäkert" enligt EN 13501-1 (klass A1).
- + Till och med de bästa tyska biltillverkarna använder samma stål som oss.

Utvendig side

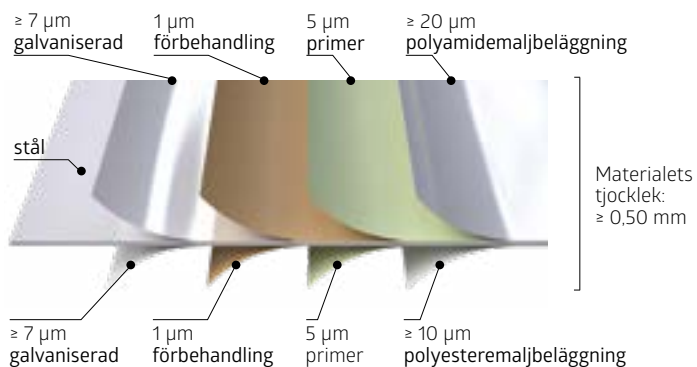

Interiör

Visste du detta?



Stabilitetstest

Ett vetenskapligt övervakat test i vindtunneln vid tekniska universitetet i Wien intygar att Biohorts trädgårdsbodar klarar vindbelastningar på upp till 150 km/h (vindstyrka 12) när de är korrekt monterade och förankrade. Välkonstruerade profiler och skruvar i rostfritt stål bidrar också till våra produkters hållbarhet.



Material

Biohort använder ett **varmförzinkat galvaniserat stål** med en extra **spisemaljering** med polyamid för sina produkter. Biohort tillhandahåller därför en **20-årsgaranti** mot korrosion med gott samvete. Detta förutsätter att inga frätande ämnen (t.ex. klor, salt, etc.) förvaras och att inga extrema miljöförhållanden; t.ex. direkt angränsning till havet eller påverkan av vägsalt föreligger.



Biohorts egna färger

Färglackerna som används är specialtillverkade för oss och motsvarar inte några **RAL-nummer**. Alla Biohort-återförsäljare har visningsexemplar och originalfärgprover hemma. Vi rekommenderar att kontrollera färgen före köp. Du kan dessutom efterfråga kostnadsfria materialprover (blad med färgprover) via vår webbplats!

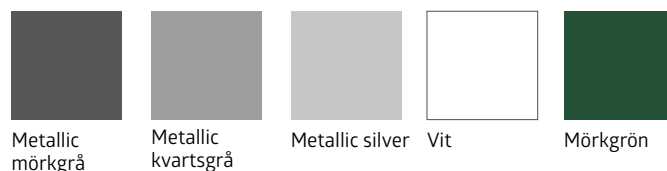

Hållbarhet är vårt mål

Som österrikiskt familjeföretag har vi fokuserat på kompromisslös hållbarhet i över 30 år. Vi är medvetna om vårt ansvar och agerar alltid efter mottot: **Våra handlingar idag har en avgörande påverkan på morgondagen – ekonomiskt, ekologiskt och socialt!**

Att älska miljön

Vi fokuserar på hållbar och miljövänlig produktion. Biohorts produkter har en mycket **lång livslängd** och de bearbetade stålplåtarna är 100 % återvinningsbara. Korta leverans- och transportavstånd garanterar låga CO₂ -utsläpp och våra **förpackningar** är nästan helt tillverkade av återvinningsbara material. 100 % av den interna transporten sker med **elfordon**.

Alla våra företagsbyggnader är utrustade med **solcellsanläggningar**. Med solenergin vi själva producerar täcker vi en tredjedel av det årliga elbehovet för vår produktion.

Vi täcker för närvarande 10 % av värmeenergiebehovet i våra företagsbyggnader med **värmepumpar** och i framtiden ytterligare 50 % med **biomassauppvärmning** från vår restved. Sammanlagt kan nästan hälften av vårt totala energibehov tillgodoses från våra egna, hållbara källor.



Stål är 100 %
återvinningsbart



Lokala
leverantörer





Produktion i
Österrike





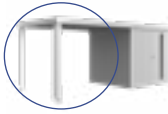
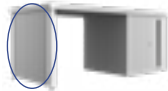
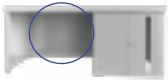
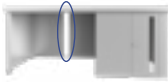

Hållbara
energikällor



Trädgårdsbod

Neo	Storlek	Yttermått*	Innermått	Fundamentmått	Vikt	EAN-kod		
		B x L x H (cm)	B x L x H (cm)	B x L (cm)	(kg)	Metallic silver	Metallic kvartsgrå	Metallic mörkgrå
Med standarddörr, dörröppning: 83 x 200 cm (B x H), dörrgångjärn höger								
	1A	180 x 180 x 222	164 x 164 x 208	173 x 173	211,5	9003414 81003 7	9003414 87003 1	9003414 85003 3
	2A	180 x 236 x 222	164 x 220 x 208	173 x 229	243,7	9003414 81006 8	9003414 87006 2	9003414 85006 4
	3A	180 x 292 x 222	164 x 276 x 208	173 x 285	304,4	9003414 81009 9	9003414 87009 3	9003414 85009 5
	4A	180 x 348 x 222	164 x 332 x 208	173 x 341	335,8	9003414 81014 3	9003414 87014 7	9003414 85014 9
	1B	236 x 180 x 222	220 x 164 x 208	229 x 173	245,9	9003414 81029 7	9003414 87029 1	9003414 85029 3
	2B	236 x 236 x 222	220 x 220 x 208	229 x 229	284,7	9003414 81034 1	9003414 87034 5	9003414 85034 7
	3B	236 x 292 x 222	220 x 276 x 208	229 x 285	349,2	9003414 81040 2	9003414 87040 6	9003414 85040 8
	4B	236 x 348 x 222	220 x 332 x 208	229 x 341	392,9	9003414 81044 0	9003414 87044 4	9003414 85044 6
	1C	292 x 180 x 222	276 x 164 x 208	285 x 173	311,9	9003414 81082 2	9003414 87082 6	9003414 85082 8
	2C	292 x 236 x 222	276 x 220 x 208	285 x 229	348,7	9003414 81085 3	9003414 87085 7	9003414 85085 9
	3C	292 x 292 x 222	276 x 276 x 208	285 x 285	433,9	9003414 81089 1	9003414 87089 5	9003414 85089 7
	4C	292 x 348 x 222	276 x 332 x 208	285 x 341	474,7	9003414 81092 1	9003414 87092 5	9003414 85092 7
	1D	348 x 180 x 222	332 x 164 x 208	341 x 173	340,1	9003414 82024 1	9003414 89024 4	9003414 86024 7
	2D	348 x 236 x 222	332 x 220 x 208	341 x 229	383,5	9003414 82028 9	9003414 89028 2	9003414 86028 5
	3D	348 x 292 x 222	332 x 276 x 208	341 x 285	421,2	9003414 82031 9	9003414 89031 2	9003414 86031 5
	4D	348 x 348 x 222	332 x 332 x 208	341 x 341	515	9003414 82034 0	9003414 89034 3	9003414 86034 6
Med dubbeldörr, dörröppning: 167 x 200 cm (B x H)								
	1B	236 x 180 x 222	220 x 164 x 208	229 x 173	257,6	9003414 81060 0	9003414 87060 4	9003414 85060 6
	2B	236 x 236 x 222	220 x 220 x 208	229 x 229	296,7	9003414 81063 1	9003414 87063 5	9003414 85063 7
	3B	236 x 292 x 222	220 x 276 x 208	229 x 285	361	9003414 81069 3	9003414 87069 7	9003414 85069 9
	4B	236 x 348 x 222	220 x 332 x 208	229 x 341	400	9003414 81072 3	9003414 87072 7	9003414 85072 9
	1C	292 x 180 x 222	276 x 164 x 208	285 x 173	323,9	9003414 82005 0	9003414 89005 3	9003414 86005 6
	2C	292 x 236 x 222	276 x 220 x 208	285 x 229	360,4	9003414 82008 1	9003414 89008 4	9003414 86008 7
	3C	292 x 292 x 222	276 x 276 x 208	285 x 285	441	9003414 82011 1	9003414 89011 4	9003414 86011 7
	4C	292 x 348 x 222	276 x 332 x 208	285 x 341	485,5	9003414 82014 2	9003414 89014 5	9003414 86014 8
	1D	348 x 180 x 222	332 x 164 x 208	341 x 173	351,9	9003414 82044 9	9003414 89044 2	9003414 86044 5
	2D	348 x 236 x 222	332 x 220 x 208	341 x 229	390,5	9003414 82048 7	9003414 89048 0	9003414 86048 3
	3D	348 x 292 x 222	332 x 276 x 208	341 x 285	479,3	9003414 82051 7	9003414 89051 0	9003414 86051 3
	4D	348 x 348 x 222	332 x 332 x 208	341 x 341	526,7	9003414 82054 8	9003414 89054 1	9003414 86054 4
Tillägg								
Sidotak till trädgårdsboden Neo								
	2A-2D	300 x 235 x 220			226,8	9003414 81026 6	9003414 87026 0	9003414 85026 2
	3A-3D	300 x 291 x 220			287,3	9003414 81036 5	9003414 87036 9	9003414 85036 1
	4A-4D	300 x 347 x 220			319,3	9003414 81046 4	9003414 87046 8	9003414 85046 0
Sidovägg till sidotak								
	2A-2D	203 x 4,3 x 200			65,5	9003414 81028 0	9003414 87028 4	9003414 85028 6
	3A-3D	259 x 4,3 x 200			72,2	9003414 81038 9	9003414 87038 3	9003414 85038 5
	4A-4D	315 x 4,3 x 200			89,7	9003414 81048 8	9003414 87048 2	9003414 85048 4
Bakvägg till sidotak								
	2A-4D	299 x 4,3 x 200			88,6	9003414 81098 3	9003414 87098 7	9003414 85098 9
Tonad glaspanel till sidotak								
	2A-4D	31,8 x 4,2 x 200			7	9003414 47934 0	9003414 47984 5	9003414 47954 8
FloraBoard till sidotak								
	2A-4D	84 x 24 x 197			11,9	9003414 47036 1	9003414 47086 6	9003414 47056 9

*högsta punkt, inkl. taköverhäng

Tillbehör till fundament/Fundament	EAN-kod	EAN-kod	EAN-kod	EAN-kod
passar till	Golvram i aluminium	Golvpaneler i aluminium	SmartBase	SmartBase ^{PLUS}
Neo				
1A	9003414 41014 5	9003414 48014 8	9003414 43950 4	9003414 43450 9
1B, 2A	9003414 41024 4	9003414 48024 7	9003414 43954 2	9003414 43454 7
1C, 3A	9003414 41034 3	9003414 48034 6	9003414 43955 9	9003414 43455 4
1D, 4A	9003414 41044 2	9003414 48044 5	9003414 43956 6	9003414 43456 1
2B	9003414 41040 4	9003414 48040 7	9003414 43918 4	9003414 43418 9
2C, 3B	9003414 41054 1	9003414 48054 4	9003414 43960 3	9003414 43460 8
2D, 4B	9003414 41067 1	9003414 48064 3	9003414 43962 7	9003414 43462 2
3C	9003414 41074 9	9003414 48074 2	9003414 43965 8	9003414 43465 3
3D, 4C	9003414 41084 8	9003414 48084 1	9003414 43970 2	9003414 43470 7
4D	9003414 41094 7	9003414 48094 0	9003414 43974 0	9003414 43474 5

Anvisning: Slagbormmaskiner hittar du i välsorterade fackbutiker, de borrkronor du behöver kan du även beställa från Biohort.

Borrspets Ø 40 x 570 mm till SDS-MAX chuck Ø 18 mm (till SmartBase^{PLUS})

9003414 **43410** 3

Anvisning: I kombination med en extra dörr krävs ett extra paket till SmartBase och SmartBase^{PLUS}.

Tillbehörspaket till fundament

9003414 **43505** 6

9003414 **43405** 9

Anvisning: Om golvramen läggs direkt på grusgrund (ca 10 cm grus, utan fundament eller plattor) krävs markankare för infästning i marken. Kunden måste säkerställa stormskydd. För storlek 1A, 1B, 2A, 2B: 8 st. totalt för storlek 1C, 3A, 1D, 4A: 10 st. totalt för storlek 2C, 3B, 2D, 4B: 14 st. totalt för storlek 3C, 3D, 4C, 4D: 16 st. totalt krävs.

Markankare	4 st. per paket	9003414 41004 6
	6 st. per paket	9003414 41006 0

Inredning		EAN-kod	EAN-kod
passar till		Inomhuspaneler	Isolering
Standarddörr	Dubbeldörr		
1A		9003414 46051 5	9003414 46081 2
1B, 2A		9003414 46052 2	9003414 46082 9
	1B	9003414 46053 9	9003414 46081 2
1C, 3A		9003414 46056 0	9003414 46084 3
	1C	9003414 46057 7	9003414 46082 9
1D, 4A		9003414 46058 4	9003414 46086 7
	1D	9003414 46061 4	9003414 46084 3
2B		9003414 46054 6	9003414 46084 3
	2B	9003414 46055 3	9003414 46082 9
2C, 3B		9003414 46059 1	9003414 46086 7
	2C, 3B	9003414 46060 7	9003414 46084 3
2D, 4B		9003414 46062 1	9003414 46088 1
	2D, 4B	9003414 46064 5	9003414 46086 7
3C		9003414 46063 8	9003414 46088 1
	3C	9003414 46065 2	9003414 46086 7
3D, 4C		9003414 46066 9	9003414 46090 4
	3D, 4C	9003414 46067 6	9003414 46088 1
4D		9003414 46068 3	9003414 46093 5
	4D	9003414 46069 0	9003414 46090 4

Tillbehör		Mått B x L x H (cm)	EAN-kod		
Tillbehör i respektive färg			Metallic silver	Metallic kvartsgrå	Metallic mörkgrå
Glaspanel	tonat	32 x 3,3 x 207	9003414 47034 7	9003414 47084 2	9003414 47054 5
Extra dörr		83 x 3 x 203	9003414 81002 0	9003414 87002 4	9003414 85002 6
Redskapshållare	2 st. per paket	30 x 5 x 3,5	9003414 47032 3	9003414 47082 8	9003414 47052 1
FloraBoard		84 x 24 x 205	9003414 47035 4	9003414 47085 9	9003414 47055 2

Tillbehör		Mått B x L x H (cm)	EAN-kod
Tillbehör av galvaniserat stål, gråvit beläggning			
Hyllplan	2 st. per paket	56 x 26 x 17,3	9003414 45040 0
	4 st. per paket	56 x 26 x 17,3	9003414 45050 9
Upphängningsbar korg	2 st. per paket	56 x 44,5 x 17,3	9003414 45060 8
	Med väggfäste	56 x 34 x 20	9003414 47073 6
Krokset	En kombinations-, en handtags- och en spadkrok vardera	56 x 23 x 10	9003414 47072 9
Redskapshållare	2 st. per paket	28 x 10,4 x 17,2	9003414 47021 7
Dörrkorgar	2 st. per paket	34 x 10 x 9,5	9003414 46025 6
Hyllkorgar	2 st. per paket	72 x 16 x 11	9003414 46026 3
Tröskelramp	Endast med dubbel dörr och golvram	170,5 x 9,1 x 3	9003414 41001 5
BikeLift®	Standard	33 x 184 x 28	9003414 49052 9
	Svängbart stativ	33 x 184 x 39	9003414 49053 6
Cykelhängaren BikeMax	1 st. per paket	14,5 x 8 x 205,5	9003414 49030 7
Cykelhållaren BikeHolder	set för 2 cyklar	56 x 17,7 x 33	9003414 49032 1
Monteringspanel för elektrisk anslutning		28 x 4 x 204	9003414 46034 8
LED-belysning		44 x 4 x 1,5	9003414 46041 6



Tillgängliga i två färger och nio storlekar.
Hela sortimentet, tillbehör och tekniska detaljer finns i CasaNova®-
broschyren eller på www.biohort.com/casanova.

CasaNova®-
broschyr
förfrågan via
www.biohort.com

Trädgårdsbodarna Shed HighLine®, Panorama®, AvantGarde® och AvantGarde®ECO





HighLine®	Storlek	Yttermått*	Innermått	Fundamentmått	Vikt (kg)	EAN-kod		
		B x L x H (cm)	B x L x H (cm)	B x L (cm)		Metallic silver	Metallic kvartsgrå	Metallic mörkgrå
Med standarddörr, dörröppning: 76 x 182 cm (B x H), dörrgängjärn höger								
	H5	155 x 275 x 222	132 x 252 x 210	137 x 257	222,8	9003414 83010 3	9003414 88010 8	9003414 84010 2
	H1	275 x 155 x 222	252 x 132 x 210	257 x 137	214,5	9003414 83020 2	9003414 88020 7	9003414 84020 1
	H2	275 x 195 x 222	252 x 172 x 210	257 x 177	232	9003414 83030 1	9003414 88030 6	9003414 84030 0
	H3	275 x 235 x 222	252 x 212 x 210	257 x 217	267,5	9003414 83040 0	9003414 88040 5	9003414 84040 9
	H4	275 x 275 x 222	252 x 252 x 210	257 x 257	283,6	9003414 83050 9	9003414 88050 4	9003414 84050 8
	H5	275 x 315 x 222	252 x 292 x 210	257 x 297	317,8	9003414 83060 8	9003414 88060 3	9003414 84060 7
H6	315 x 315 x 222	292 x 292 x 210	297 x 297	377	9003414 83070 7	9003414 88070 2	9003414 84070 6	
Med dubbeldörr, dörröppning: 155 x 182 cm (B x H)								
	H1	275 x 155 x 222	252 x 132 x 210	257 x 137	226,9	9003414 83029 5	9003414 88029 0	9003414 84029 4
	H2	275 x 195 x 222	252 x 172 x 210	257 x 177	244,4	9003414 83039 4	9003414 88039 9	9003414 84039 3
	H3	275 x 235 x 222	252 x 212 x 210	257 x 217	279,9	9003414 83049 3	9003414 88049 8	9003414 84049 2
	H4	275 x 275 x 222	252 x 252 x 210	257 x 257	296	9003414 83059 2	9003414 88059 7	9003414 84059 1
	H5	275 x 315 x 222	252 x 292 x 210	257 x 297	330,2	9003414 83069 1	9003414 88069 6	9003414 84069 0
	H6	315 x 315 x 222	292 x 292 x 210	297 x 297	389,4	9003414 83079 0	9003414 88079 5	9003414 84079 9
Tillägg								
Sidotak storlek S till trädgårdsboden HighLine®, bredd: 150 cm								
	H2	150 x 195 x 222			75,8	9003414 83836 9	9003414 88836 4	9003414 84836 8
	H3	150 x 235 x 222			86,7	9003414 83846 8	9003414 88846 3	9003414 84846 7
	H4	150 x 275 x 222			94,2	9003414 83856 7	9003414 88856 2	9003414 84856 6
	H5, H6	150 x 315 x 222			104,1	9003414 83866 6	9003414 88866 1	9003414 84866 5
Sidotak storlek L till trädgårdsboden HighLine®, bredd: 282 cm								
	H2	282 x 195 x 222			115	9003414 83036 3	9003414 88036 8	9003414 84036 2
	H3	282 x 235 x 222			134,6	9003414 83046 2	9003414 88046 7	9003414 84046 1
	H4	282 x 275 x 222			141,3	9003414 83056 1	9003414 88056 6	9003414 84056 0
	H5, H6	282 x 315 x 222			155,8	9003414 83066 0	9003414 88066 5	9003414 84066 9
Sidovägg till sidotak storlek S och storlek L								
	H2	157 x 2,5 x 181			37,8	9003414 83038 7	9003414 88038 2	9003414 84038 6
	H3	197 x 2,5 x 181			45,6	9003414 83048 6	9003414 88048 1	9003414 84048 5
	H4	237 x 2,5 x 181			54,8	9003414 83058 5	9003414 88058 0	9003414 84058 4
	H5, H6	277 x 2,5 x 181			62,8	9003414 83068 4	9003414 88068 9	9003414 84068 3
Bakvägg till sidotak storlek S, bredd: 150 cm								
	S	134 x 4 x 181			33,8	9003414 83097 4	9003414 88097 9	9003414 84097 3
Bakvägg till sidotak storlek L, bredd: 282 cm								
	L	266 x 4 x 181			61,2	9003414 83098 1	9003414 88098 6	9003414 84098 0
Panorama®								
Med standarddörr, dörröppning: 76 x 182 cm (B x H), dörrgängjärn höger								
	P1	273 x 158 x 227	252 x 132 x 220	257 x 137	202,2	9003414 13020 3	9003414 18020 8	9003414 14020 2
	P2	273 x 198 x 227	252 x 172 x 220	257 x 177	225,7	9003414 13030 2	9003414 18030 7	9003414 14030 1
	P3	273 x 238 x 227	252 x 212 x 220	257 x 217	250	9003414 13040 1	9003414 18040 6	9003414 14040 0
	P4	273 x 278 x 227	252 x 252 x 220	257 x 257	271,9	9003414 13050 0	9003414 18050 5	9003414 14050 9
	P5	273 x 318 x 227	252 x 292 x 220	257 x 297	293,9	9003414 13060 9	9003414 18060 4	9003414 14060 8
Med dubbeldörr, dörröppning: 155 x 182 cm (B x H)								
	P1	273 x 158 x 227	252 x 132 x 220	257 x 137	214,6	9003414 13029 6	9003414 18029 1	9003414 14029 5
	P2	273 x 198 x 227	252 x 172 x 220	257 x 177	238,1	9003414 13039 5	9003414 18039 0	9003414 14039 4
	P3	273 x 238 x 227	252 x 212 x 220	257 x 217	262,4	9003414 13049 4	9003414 18049 9	9003414 14049 3
	P4	273 x 278 x 227	252 x 252 x 220	257 x 257	284,3	9003414 13059 3	9003414 18059 8	9003414 14059 2
	P5	273 x 318 x 227	252 x 292 x 220	257 x 297	306,3	9003414 13069 2	9003414 18069 7	9003414 14069 1





*högsta punkt, inkl. taköverhäng

AvantGarde®	Storlek	Yttermått*	Innermått	Fundamentmått	Vikt (kg)	EAN-kod		
		B x L x H (cm)	B x L x H (cm)	B x L (cm)		Metallic silver	Metallic kvartsgrå	Metallic mörkgrå
Med standarddörr, dörröppning: 76 x 182 cm (B x H), dörrgångjärn höger								
	A1	180 x 220 x 218	172 x 172 x 209	177 x 177	155,8	9003414 15010 2	9003414 19010 8	9003414 17010 0
	A2	180 x 260 x 218	172 x 212 x 209	177 x 217	175,7	9003414 15020 1	9003414 19020 7	9003414 17020 9
	A3	180 x 300 x 218	172 x 252 x 209	177 x 257	194,2	9003414 15030 0	9003414 19030 6	9003414 17030 8
	A4	180 x 380 x 222	172 x 332 x 209	177 x 337	237,3	9003414 15040 9	9003414 19040 5	9003414 17040 7
	A5	260 x 220 x 218	252 x 172 x 209	257 x 177	191	9003414 15050 8	9003414 19050 4	9003414 17050 6
	A6	260 x 260 x 218	252 x 212 x 209	257 x 217	214,5	9003414 15060 7	9003414 19060 3	9003414 17060 5
	A7	260 x 300 x 218	252 x 252 x 209	257 x 257	230,8	9003414 15070 6	9003414 19070 2	9003414 17070 4
	A8	260 x 380 x 222	252 x 332 x 209	257 x 337	281,5	9003414 15080 5	9003414 19080 1	9003414 17080 3
Med dubbeldörr, dörröppning: A1–A4: 139 x 182 cm (B x H), A5–A8: 155 x 182 cm (B x H)								
	A1	180 x 220 x 218	172 x 172 x 209	177 x 177	167	9003414 15019 5	9003414 19019 1	9003414 17019 3
	A2	180 x 260 x 218	172 x 212 x 209	177 x 217	186,9	9003414 15029 4	9003414 19029 0	9003414 17029 2
	A3	180 x 300 x 218	172 x 252 x 209	177 x 257	202,4	9003414 15039 3	9003414 19039 9	9003414 17039 1
	A4	180 x 380 x 222	172 x 332 x 209	177 x 337	247	9003414 15049 2	9003414 19049 8	9003414 17049 0
	A5	260 x 220 x 218	252 x 172 x 209	257 x 177	203,4	9003414 15059 1	9003414 19059 7	9003414 17059 9
	A6	260 x 260 x 218	252 x 212 x 209	257 x 217	226,9	9003414 15069 0	9003414 19069 6	9003414 17069 8
	A7	260 x 300 x 218	252 x 252 x 209	257 x 257	243,2	9003414 15079 9	9003414 19079 5	9003414 17079 7
	A8	260 x 380 x 222	252 x 332 x 209	257 x 337	293,9	9003414 15089 8	9003414 19089 4	9003414 17089 6



AvantGarde®ECO	Storlek	Yttermått*	Innermått	Fundamentmått	Vikt (kg)	EAN-kod		
		B x L x H (cm)	B x L x H (cm)	B x L (cm)		Metallic silver	Metallic kvartsgrå	Metallic mörkgrå
Med standarddörr, dörröppning: 76 x 182 cm (B x H), dörrgångjärn höger								
	A1	180 x 220 x 218	172 x 172 x 209	177 x 177	128	9003414 15610 4	9003414 19610 0	9003414 17610 2
	A2	180 x 260 x 218	172 x 212 x 209	177 x 217	146	9003414 15620 3	9003414 19620 9	9003414 17620 1
	A3	180 x 300 x 218	172 x 252 x 209	177 x 257	161	9003414 15630 2	9003414 19630 8	9003414 17630 0
	A4	180 x 380 x 222	172 x 332 x 209	177 x 337	204	9003414 15640 1	9003414 19640 7	9003414 17640 9
	A5	260 x 220 x 218	252 x 172 x 209	257 x 177	160	9003414 15650 0	9003414 19650 6	9003414 17650 8
	A6	260 x 260 x 218	252 x 212 x 209	257 x 217	182	9003414 15660 9	9003414 19660 5	9003414 17660 7
	A7	260 x 300 x 218	252 x 252 x 209	257 x 257	194	9003414 15670 8	9003414 19670 4	9003414 17670 6
	A8	260 x 380 x 222	252 x 332 x 209	257 x 337	246	9003414 15680 7	9003414 19680 3	9003414 17680 5
Med dubbeldörr, dörröppning: A1–A4: 139 x 182 cm (B x H), A5–A8: 155 x 182 cm (B x H)								
	A1	180 x 220 x 218	172 x 172 x 209	177 x 177	133	9003414 15619 7	9003414 19619 3	9003414 17619 5
	A2	180 x 260 x 218	172 x 212 x 209	177 x 217	151	9003414 15629 6	9003414 19629 2	9003414 17629 4
	A3	180 x 300 x 218	172 x 252 x 209	177 x 257	166	9003414 15639 5	9003414 19639 1	9003414 17639 3
	A4	180 x 380 x 222	172 x 332 x 209	177 x 337	215	9003414 15649 4	9003414 19649 0	9003414 17649 2
	A5	260 x 220 x 218	252 x 172 x 209	257 x 177	163	9003414 15659 3	9003414 19659 9	9003414 17659 1
	A6	260 x 260 x 218	252 x 212 x 209	257 x 217	185	9003414 15669 2	9003414 19669 8	9003414 17669 0
	A7	260 x 300 x 218	252 x 252 x 209	257 x 257	197	9003414 15679 1	9003414 19679 7	9003414 17679 9
	A8	260 x 380 x 222	252 x 332 x 209	257 x 337	249	9003414 15689 0	9003414 19689 6	9003414 17689 8

*högsta punkt, inkl. taköverhäng

Tillbehör till fundament/Fundament			EAN-kod	EAN-kod	EAN-kod	EAN-kod
passar till			Golvram i aluminium	Golvpaneler i aluminium	SmartBase	SmartBase ^{PLUS}
HighLine®	Panorama®	AvantGarde® AvantGarde®ECO				
		A1	9003414 41031 2	9003414 48031 5	9003414 43946 7	9003414 43446 2
		A2	9003414 41071 8	9003414 48071 1	9003414 43988 7	9003414 43488 2
H1, HS	P1		9003414 41022 0	9003414 48022 3	9003414 43952 8	9003414 43452 3
H2	P2	A3, A5	9003414 41041 1	9003414 48041 4	9003414 43958 0	9003414 43458 5
		A4	9003414 41081 7	9003414 48081 0	9003414 43976 4	9003414 43476 9
H3	P3	A6	9003414 41042 8	9003414 48042 1	9003414 43963 4	9003414 43463 9
H4	P4	A7	9003414 41051 0	9003414 48051 3	9003414 43968 9	9003414 43468 4
H5	P5		9003414 41062 6	9003414 48062 9	9003414 43973 3	9003414 43473 8
		A8	9003414 41061 9	9003414 48061 2	9003414 43978 8	9003414 43478 3
H6			9003414 41043 5	9003414 48043 8	9003414 43995 5	9003414 43495 0
Anvisning: Slagbormaskiner hittar du i välsorterade fackbutiker, de borkronor du behöver kan du även beställa från Biohort.						
Borrspets Ø 40 x 570 mm till SDS-MAX chuck Ø 18 mm (till SmartBase ^{PLUS})						9003414 43410 3
Anvisning: I kombination med en extra dörr krävs ett extra paket till SmartBase och SmartBase ^{PLUS} .						
Tillbehörspaket till fundament					9003414 43505 6	9003414 43405 9
Anvisning: Om golvramen läggs direkt på grusgrund (ca 10 cm grus, utan fundament eller plattor) krävs markankare för infästning i marken. Kunden måste säkerställa stormskydd. För storlek A1, HS, H1, P1: 8 st. totalt; för storlek H2, P2, A2, H3, P3, A3, A4, A5, A6: 10 st. totalt; för storlek H4, P4, H5, P5, H6 A7, A8: 12 st. totalt krävs.						
Markankare	4 st. per paket		9003414 41004 6			
	6 st. per paket		9003414 41006 0			

Tillbehör		Mått B x L x H (cm)/färg				
Tillbehör i respektive färg			HighLine®	Panorama®	AvantGarde®	AvantGarde®ECO
Extra dörr	Med dörrhandtag i rostfritt stål och gasfjäder	Metallic silver	9003414 83002 8	9003414 83002 8	9003414 83002 8	-
		Metallic kvartsgrå	9003414 88002 3	9003414 88002 3	9003414 88002 3	-
		Metallic mörkgrå	9003414 84002 7	9003414 84002 7	9003414 84002 7	-
Extra dörr ECO	Korrugerad, med T-handtag med cylinderlås och dörrkrokar	Metallic silver	-	-	-	9003414 83602 0
		Metallic kvartsgrå	-	-	-	9003414 88602 5
		Metallic mörkgrå	-	-	-	9003414 84602 9
Fönsterenhet		Metallic silver	9003414 43065 5	9003414 43065 5	9003414 43065 5	9003414 43065 5
		Metallic kvartsgrå	9003414 43085 3	9003414 43085 3	9003414 43085 3	9003414 43085 3
		Metallic mörkgrå	9003414 43055 6	9003414 43055 6	9003414 43055 6	9003414 43055 6
Stuprörset		Metallic silver	9003414 44025 8	9003414 44024 1	9003414 44022 7	9003414 44022 7
		Metallic kvartsgrå	9003414 44085 2	9003414 44084 5	9003414 44082 1	9003414 44082 1
		Metallic mörkgrå	9003414 44065 4	9003414 44064 7	9003414 44062 3	9003414 44062 3
FloraBoard		Metallic silver	9003414 47030 9	9003414 47030 9	9003414 47030 9	9003414 47030 9
		Metallic kvartsgrå	9003414 47080 4	9003414 47080 4	9003414 47080 4	9003414 47080 4
		Metallic mörkgrå	9003414 47050 7	9003414 47050 7	9003414 47050 7	9003414 47050 7
Redskapshållare	2 st. per paket	Metallic silver	9003414 47031 6	9003414 47031 6	9003414 47031 6	-
		Metallic kvartsgrå	9003414 47081 1	9003414 47081 1	9003414 47081 1	-
		Metallic mörkgrå	9003414 47051 4	9003414 47051 4	9003414 47051 4	-
Redskapshållare ECO	2 st. per paket till ECO-dörrar	Metallic silver	-	-	-	9003414 47032 3
		Metallic kvartsgrå	-	-	-	9003414 47082 8
		Metallic mörkgrå	-	-	-	9003414 47052 1
Av varmförzinkad, polyamidbelagd stålplåt.						
Stödskenor till hyllplan	2 st. per paket	4 x 4 x 185	9003414 46021 8	9003414 46021 8	9003414 46021 8	9003414 46021 8
Hyllplan	2 st. per paket	72 x 24,5 x 7	9003414 45010 3	9003414 45010 3	9003414 45010 3	9003414 45010 3
	4 st. per paket	72 x 24,5 x 7	9003414 45020 2	9003414 45020 2	9003414 45020 2	9003414 45020 2
	2 st. per paket	72 x 43,5 x 7	9003414 45030 1	9003414 45030 1	9003414 45030 1	9003414 45030 1
Fällbord		69,2 x 57,5 x 40	9003414 40011 5	9003414 40011 5	9003414 40011 5	9003414 40011 5
Upphängningsbar korg	Med väggfäste	67 x 34 x 20	9003414 47071 2	9003414 47071 2	9003414 47071 2	9003414 47071 2
Krokset	En kombinations-, en handtags- och en spadkrok vardera	72 x 17 x 73	9003414 47070 5	9003414 47070 5	9003414 47070 5	9003414 47070 5
Redskapshållare	4 st. per paket	13 x 9,5 x 30	9003414 47020 0	9003414 47020 0	9003414 47020 0	9003414 47020 0
Dörrkorgar	2 st. per paket	34 x 10 x 9,5	9003414 46025 6	9003414 46025 6	9003414 46025 6	9003414 46025 6
Hyllkorgar	2 st. per paket	72 x 16 x 11	9003414 46026 3	9003414 46026 3	9003414 46026 3	9003414 46026 3
Tröskelramp	Endast med dubbdörr och golvräm	135 x 14,5 x 7	9003414 41000 8	9003414 41000 8	9003414 41000 8	9003414 41000 8
BikeLift®	Standard	33 x 184 x 27,5	9003414 49050 5	9003414 49050 5	9003414 49050 5	9003414 49050 5
	Svängbart stativ	33 x 184 x 38,5	9003414 49051 2	9003414 49051 2	9003414 49051 2	9003414 49051 2
Cykelhängaren BikeMax	1 st. per paket	4 x 4 x 185	9003414 49011 6	9003414 49011 6	9003414 49011 6	9003414 49011 6
	2 st. per paket		9003414 49021 5	9003414 49021 5	9003414 49021 5	9003414 49021 5
Cykelhållaren BikeHolder	set för 3 cyklar	72 x 10 x 33	9003414 49012 3	9003414 49012 3	9003414 49012 3	9003414 49012 3
Monteringspanel för elektrisk anslutning		20 x 4 x 185	9003414 46031 7	9003414 46031 7	9003414 46031 7	9003414 46031 7
LED-belysning		44 x 4 x 1,5	9003414 46041 6	9003414 46041 6	9003414 46041 6	9003414 46041 6
Gasfjädrar är standard i standardutrustningen! Undantag: AvantGarde®ECO och extra dörr ECO						
Gasfjäderset till ECO-dörrar	1 st. per paket	34 x 2 x 2	-	-	-	9003414 83608 2
	2 st. per paket	34 x 2 x 2	-	-	-	9003414 83609 9





Tillbehör trädgårdsbod Europa och redskapsskåp

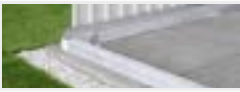

Europa	Storlek	Yttermått*	Innermått	Fundamentmått	Vikt (kg)	EAN-kod				
		B x L x H (cm)	B x L x H (cm)	B x L (cm)		Metallic silver	Metallic kvartsgrå	Metallic mörkgrå	Mörkgrön	
Dörröppning: 135 x 170 cm (B x H).										
	1	172 x 84 x 196	150 x 78 x 188	155 x 83	90,4	9003414 29010 5	9003414 22010 2	9003414 24010 0	9003414 23010 1	
	2	172 x 156 x 196	150 x 150 x 188	155 x 155	115,2	9003414 29020 4	9003414 22020 1	9003414 24020 9	9003414 23020 0	
	3	244 x 156 x 203	222 x 150 x 195	227 x 155	139,4	9003414 29030 3	9003414 22030 0	9003414 24030 8	9003414 23030 9	
	4	244 x 228 x 203	222 x 222 x 195	227 x 227	167,8	9003414 29040 2	9003414 22040 9	9003414 24040 7	9003414 23040 8	
	5	316 x 228 x 209	294 x 222 x 202	299 x 227	202,6	9003414 29050 1	9003414 22050 8	9003414 24050 6	9003414 23050 7	
	6	244 x 300 x 203	222 x 294 x 195	227 x 299	197,8	9003414 29060 0	9003414 22060 7	9003414 24060 5	9003414 23060 6	
	7	316 x 300 x 209	294 x 294 x 202	299 x 299	233,9	9003414 29070 9	9003414 22070 6	9003414 24070 4	9003414 23070 5	
	2A	244 x 84 x 203	222 x 78 x 195	227 x 83	112,2	9003414 29080 8	9003414 22080 5	9003414 24080 3	9003414 23080 4	
	4A	316 x 156 x 209	294 x 150 x 202	299 x 155	165,1	9003414 29090 7	9003414 22090 4	9003414 24090 2	9003414 23090 3	
	Tillägg	Sidotak till trädgårdsbod Europa								
	2,3,4A	150 x 156 x 170			21,7	9003414 42019 9	9003414 42012 0	9003414 42014 4	9003414 42040 3	
	4, 5	150 x 228 x 170			27,5	9003414 42029 8	9003414 42022 9	9003414 42024 3	9003414 42050 2	
	6, 7	150 x 300 x 170			35,2	9003414 42039 7	9003414 42032 8	9003414 42034 2	9003414 42060 1	

*högsta punkt, inkl. taköverhäng

Redskapsskåp	Storlek	Ytermått*	Innermått	Fundamentmått	Vikt	EAN-kod		
		B x L x H (cm)	B x L x H (cm)	B x L (cm)	(kg)	Metallic silver	Metallic kvartsgrå	Metallic mörkgrå
Dörröppning: Storlek 90: 65 x 170 cm (B x H), från storlek 150: 135 x 170 cm (B x H)								
	90	93 x 83 x 182,5	88 x 78 x 177	93 x 83	56,4	9003414 34030 5	9003414 30030 9	9003414 31030 8
	150	155 x 83 x 182,5	150 x 78 x 177	155 x 83	88,1	9003414 34010 7	9003414 30010 1	9003414 31010 0
	150 ^{LARGE}	156 x 155 x 184	150 x 150 x 177	155 x 155	ca. 110,2	9003414 34910 0	9003414 30910 4	9003414 31910 3
	190	191 x 83 x 182,5	186 x 78 x 177	191 x 83	101,4	9003414 34060 2	9003414 30060 6	9003414 31060 5
	190 ^{LARGE}	192 x 155 x 184	186 x 150 x 177	191 x 155	ca. 124,1	9003414 34960 5	9003414 30960 9	9003414 31960 8
	230	227 x 83 x 182,5	222 x 78 x 177	227 x 83	109,9	9003414 34080 0	9003414 30080 4	9003414 31080 3
	230 ^{LARGE}	228 x 155 x 184	222 x 150 x 177	227 x 155	ca. 133,7	9003414 34980 3	9003414 30980 7	9003414 31980 6

*högsta punkt, inkl. taköverhäng

Tillbehör till fundament/Fundament		EAN-kod	EAN-kod	EAN-kod	EAN-kod
passar till		Golvram i aluminium	Golvpaneler i aluminium	SmartBase	SmartBase ^{PLUS}
Europa	Redskapsskåp				
	90	9003414 41011 4	9003414 48011 7	9003414 43982 5	9003414 43482 0
1	150	9003414 41010 7	9003414 48010 0	9003414 43901 6	9003414 43401 1
2	150 ^{LARGE}	9003414 41020 6	9003414 48020 9	9003414 43906 1	9003414 43406 6
	190	9003414 41012 1	9003414 48012 4	9003414 43929 0	9003414 43426 4
	190 ^{LARGE}	9003414 41015 2	9003414 48015 5	9003414 43910 8	9003414 43510 0
2A	230	9003414 41080 0	9003414 48080 3	9003414 43936 8	9003414 43436 3
3	230 ^{LARGE}	9003414 41030 5	9003414 48030 8	9003414 43912 2	9003414 43412 7
4		9003414 41040 4	9003414 48040 7	9003414 43918 4	9003414 43418 9
4A		9003414 41090 9	9003414 48090 2	9003414 43942 9	9003414 43442 4
5, 6		9003414 41050 3	9003414 48050 6	9003414 43923 8	9003414 43423 3
7		9003414 41070 1	9003414 48070 4	9003414 43930 6	9003414 43430 1
Anvisning: Slagbormaskiner hittar du i väl sorterade fackbutiker, de borrkronor du behöver kan du även beställa från Biohort.					
Borrspets Ø 40 x 570 mm till SDS-MAX chuck Ø 18 mm (till SmartBase ^{PLUS})					9003414 43410 3
Anvisning: Om golvråmen läggs direkt på grusgrund (ca 10 cm grus, utan fundament eller plattor) krävs markankare för infästning i marken. Kunden måste säkerställa stormskydd. För storlek 1, 90, 150: 4 st. totalt; för storlek 2, 2A, 150 ^{LARGE} , 190, 190 ^{LARGE} , 230: 6 st. totalt; för storlek 3, 4, 4A, 230 ^{LARGE} : 8 st. totalt; för storlek 5, 6, 7: 10 st. totalt krävs.					
Markankare	4 st. per paket	9003414 41004 6			
	6 st. per paket	9003414 41006 0			

Tillbehör	Mått B x L x H (cm)/färg			
Tillbehör i respektive färg		Europa	Redskapsskåp	
Extra dörr dubbel	Korrugerad, med T-handtag med cylinderlås och dörrkrokar	Metallic silver	9003414 29001 3	-
		Metallic kvartsgrå	9003414 22001 0	-
		Metallic mörkgrå	9003414 24001 8	-
Stuprörset		Mörkgrön	9003414 23001 9	-
		Metallic silver	9003414 44070 8	-
		Metallic kvartsgrå	9003414 44080 7	-
Fönsterenhet		Metallic mörkgrå	9003414 44050 0	-
		Mörkgrön	9003414 44040 1	-
		Metallic silver	9003414 43060 0	-
		Metallic kvartsgrå	9003414 43080 8	-
		Metallic mörkgrå	9003414 43050 1	-
		Mörkgrön	9003414 43040 2	-
Av varmförzinkad, polyamidbelagd stålplåt.				
Stödskenor till hyllplan	2 st. per paket	4 x 4 x 173	9003414 46020 1	9003414 46020 1
Hyllplan	2 st. per paket	72 x 24,5 x 7	9003414 45010 3	9003414 45010 3
	4 st. per paket	72 x 24,5 x 7	9003414 45020 2	9003414 45020 2
	2 st. per paket	72 x 43,5 x 7	9003414 45030 1	9003414 45030 1
Fällbord		69,2 x 57,5 x 40	9003414 40011 5	9003414 40011 5
Upphållningsbar korg	Med väggfäste	67 x 34 x 20	9003414 47071 2	9003414 47071 2
Krokset	En kombinations-, en handtags- och en spadkrok vardera	72 x 17 x 73	9003414 47070 5	9003414 47070 5
Redskapshållare	4 st. per paket	13 x 9,5 x 30	9003414 47020 0	9003414 47020 0
Dörrkorgar	2 st. per paket	34 x 10 x 9,5	9003414 46025 6	9003414 46025 6
Hyllkorgar	2 st. per paket	72 x 16 x 11	9003414 46026 3	9003414 46026 3
Monteringspanel för elektrisk anslutning		28 x 6 x 172,5	9003414 46030 0	9003414 46030 0
LED-belysning		44 x 4 x 1,5	9003414 46041 6	9003414 46041 6
Tröskelramp	Endast med dubbeldörr och golvråm	135 x 14,5 x 7	9003414 41000 8	-
	Standard	33 x 184 x 27,5	9003414 49050 5	-
BikeLift®	Svängbart stativ	33 x 184 x 38,5	9003414 49051 2	-
	Kan endast monteras centralt på bakväggen.			
Cykelhängaren BikeMax	1 st. per paket	4 x 4 x 173	9003414 49010 9	-
	2 st. per paket		9003414 49020 8	-
Cykelhållaren BikeHolder	set för 3 cyklar	72 x 10 x 33	9003414 49012 3	-

Utomhuslådor, cykelförråd och soptunneförvaring

Romeo®	Storlek	Ytermått	Innermått	Volym	Vikt	EAN-kod		
		B x L x H (cm)	B x L x H (cm)	(L)	(kg)	Metallic silver	Metallic kvartsgrå	Metallic mörkgrå
	M	132 x 57 x 140	127 x 46 x 135	800	68,1	9003414 55070 4	9003414 58070 1	9003414 56070 3
	L	132 x 87 x 140	127 x 76 x 135	1300	81,9	9003414 55080 3	9003414 58080 0	9003414 56080 2
Tillbehör		till storlek	Mått B x L x H (cm)			EAN-kod		
Hyllplan		M, L	61 x 43 x 40 (tvådelad)			9003414 75055 5		

StoreMax®	Storlek	Ytermått	Innermått	Volym	Vikt	EAN-kod		
		B x L x H (cm)	B x L (cm)	(L)	(kg)	Metallic silver	Metallic kvartsgrå	Metallic mörkgrå
	120	117 x 73 x 109	114 x 62	740	48,2	9003414 72060 2	9003414 70060 4	9003414 73060 1
	160	163 x 78 x 120	160 x 67	1200	65,1	9003414 72010 7	9003414 70010 9	9003414 73010 6
	190	190 x 97 x 136	188 x 86	2080	88,8	9003414 72020 6	9003414 70020 8	9003414 73020 5
Tillbehör		till storlek	Mått B x L x H (cm)			EAN-kod		
Hörnhyllset (triangulärt)		120, 160	54 x 54 x 53,5			9003414 74010 5		
Mellangolv		160	160 (2 x 80) x 59,5 x 53,5			9003414 75010 4		
		190	187 (2 x 93,5) x 74,5 x 53,5			9003414 75020 3		
Hyllset		190	72 x 24,5 x 53,5			9003414 74020 4		
Cykelhållaren BikeHolder		190	72 x 15 x 33			9003414 74030 3		

HighBoard	Storlek	Ytermått	Innermått	Volym	Vikt	EAN-kod		
		B x L x H (cm)	B x L x H (cm)	(L)	(kg)	Metallic silver	Metallic kvartsgrå	Metallic mörkgrå
	160	160,5 x 70,5 x 118	156 x 62 x 113	1150	82,7	9003414 72015 2	9003414 70015 4	9003414 73015 1
	200	200,5 x 84,5 x 127	195 x 76 x 120	2150	114,5	9003414 72025 1	9003414 70025 3	9003414 73025 0
Tillbehör		till storlek	Mått B x L x H (cm)			EAN-kod		
Redskapshållare		160, 200	51,6 x 3,5 x 5			9003414 47031 6	9003414 47081 1	9003414 47051 4
Lockförvaringsnät		160, 200	25 x 67 x 2			9003414 67010 5		
Mellangolv		160	78 x 30 x 53,5 per hylla (4 st.)			9003414 75015 9		
		200	97 x 74 x 53,5 per hylla (2 st.)			9003414 75025 8		
Upphängningsbar korg, typ B		160	54,5 x 50 x 20			9003414 67071 6		
Upphängningsbar korg, typ C		200	68,5 x 67 x 20			9003414 67072 3		
Cykelhållaren BikeHolder		200	72 x 10 x 33			9003414 49012 3		
Monteringspanel för elektrisk anslutning		200	58 x 2 x 23			9003414 46032 4		

LoungeBox®	Storlek	Ytermått	Innermått	Volym	Vikt	EAN-kod		
		B x L x H (cm)	B x L x H (cm)	(L)	(kg)	Metallic silver	Metallic kvartsgrå	Metallic mörkgrå
	160	160 x 70 x 83,5	159 x 66 x 77	850	50,1	9003414 64065 8	9003414 68065 4	9003414 65065 7
	200	200 x 85 x 90	199 x 80 x 81	1400	71,9	9003414 64075 7	9003414 68075 3	9003414 65075 6
Tillbehör		till storlek	Mått B x L x H (cm)			EAN-kod		
Lockförvaringsnät		för alla storlekar	25 x 67 x 2			9003414 67010 5		
Upphängningsbar korg, typ B		160	54,5 x 50 x 20			9003414 67071 6		
Upphängningsbar korg, typ C		200	68,5 x 67 x 20			9003414 67072 3		

StyleBox®	Storlek	Ytermått	Innermått	Volym	Vikt	EAN-kod		
		B x L x H (cm)	B x L x H (cm)	(L)	(kg)	Metallic silver	Metallic kvartsgrå	Metallic mörkgrå
	140	140 x 60 x 71	129 x 49 x 63	400	42,8	9003414 19830 2	9003414 19832 6	9003414 19831 9
	170	170 x 70 x 81	159 x 59 x 73	685	57,7	9003414 19833 3	9003414 19835 7	9003414 19834 0
	210	207 x 80 x 81	196 x 69 x 73	990	73,4	9003414 19836 4	9003414 19838 8	9003414 19837 1
Tillbehör		till storlek	Mått B x L x H (cm)			EAN-kod		
Lockförvaringsnät		för alla storlekar	25 x 67 x 2			9003414 67010 5		
Upphängningsbar korg, typ D		140	48,5 x 50,5 x 20			9003414 67073 0		
Upphängningsbar korg, typ E		170	59 x 50,5 x 20			9003414 67074 7		
Upphängningsbar korg, typ C		210	68,5 x 67 x 20			9003414 67072 3		
Hjul		för alla storlekar	4,5 x 3,5 x 3,5			9003414 67030 3		

Fritidsbox	Storlek	Yttermått	Innermått	Volym	Vikt	EAN-kod				
		B x L x H (cm)	B x L x H (cm)	(L)	(kg)	Vit	Met. silver	Met. kvartsgrå	Met. mörkgrå	Met. brons
	100	101 x 46 x 61	92 x 37,5 x 56	195	19,4	9003414 61010 1	9003414 64010 8	9003414 68010 4	9003414 65010 7	9003414 62010 0
	130	134 x 62 x 71	125 x 53,5 x 66	460	31,5	9003414 61040 8	9003414 64040 5	9003414 68040 1	9003414 65040 4	9003414 62040 7
	160 ^{HIGH}	160 x 79 x 83	151 x 70,5 x 78	830	47,5	9003414 61060 6	9003414 64060 3	9003414 68060 9	9003414 65060 2	9003414 62060 5
	180	181 x 79 x 71	172 x 70,5 x 66	800	47,7	9003414 61030 9	9003414 64030 6	9003414 68030 2	9003414 65030 5	9003414 62030 8
	200	201 x 79 x 83	192 x 70,5 x 77,5	1050	62,3	9003414 61090 3	9003414 64090 0	9003414 68090 6	9003414 65090 9	9003414 62090 2
Tillbehör		till storlek		Mått (cm)		EAN-kod				
Lockförvaringsnät		för alla storlekar		25 x 67 x 2		9003414 67010 5				
Upphängningsbar korg, typ A		100, 160, 180, 200		67 x 34 x 20		9003414 67070 9				
Upphängningsbar korg, typ B		130		54,5 x 50 x 20		9003414 67071 6				
Upphängningsbar korg, typ C		160, 180, 200		68,5 x 67 x 20		9003414 67072 3				
Paketlådesats		för alla storlekar		16,5 x 26,5 x 5		9003414 67020 4				

Paketlåda	Storlek	Yttermått	Innermått	Volym	Vikt	EAN-kod				
		B x L x H (cm)	B x L x H (cm)	(L)	(kg)	Vit	Met. silver	Met. kvartsgrå	Met. mörkgrå	Met. brons
	100	101 x 46 x 61	92 x 37,5 x 56	195	19,9	9003414 61910 4	9003414 64910 1	9003414 68910 7	9003414 65910 0	9003414 62910 3

MiniGarage	Storlek	Yttermått	Innermått	Fundamentmått	Vikt	EAN-kod	
		B x L x H (cm)	B x L x H (cm)	B x L (cm)	(kg)	Metallic silver	Metallic mörkgrå
	L	145 x 203 x 150	140 x 195 x 143,5	145 x 203	109,4	9003414 55040 7	9003414 56040 6
Tillbehör		Mått B x L x H (cm)				EAN-kod	
Golvräm i aluminium*		140 x 198 x 4				9003414 41032 9	
Markankare*		4 st. per paket (8 st. totalt krävs)				9003414 41004 6	
Golvpaneler i aluminium*		131,6 x 189,7 x 0,2				9003414 48032 2	
SmartBase*		140 x 198 x 18				9003414 43938 2	
SmartBase ^{PLUS} *		140 x 198 x 65				9003414 43439 4	
Hyllset*		77 x 26,8 x 14 per hylla, inkl. hyllskenor				9003414 45013 4	
Cykelskena*		17,9 x 199,9 x 139,5				9003414 49014 7	
Monteringspanel för elektrisk anslutning*		72 x 2,1 x 28				9003414 46039 3	
LED-belysning		44 x 4 x 1,5				9003414 46041 6	

*Observera att storleken på MiniGarage har ändrats. Tillbehören passar endast "Modell 2023/storlek L" med måtten 145 x 203 x 150 cm. Kontrollera noga att du har rätt storlek för att använda tillbehöret på rätt sätt.

**Om golvrämen läggs direkt på grusgrund (ca 10 cm grus, utan fundament eller plattor) krävs markankare för infästning i marken. Kunden måste säkerställa stormskydd.

Alex®	Yttermått	Innermått	Volym	Vikt	EAN-kod		
	B x L x H (cm)	B x L x H (cm)	(L)	(kg)	Metallic silver	Metallic kvartsgrå	Metallic mörkgrå
	80 x 88 x 129	74,4 x 80 x 124,7	740	53,7	9003414 53063 8	9003414 58068 8	9003414 54064 4
Om du beställer 3 eller fler av soptunnan Alex® ges en mängdrabatt.							
Dörrgångjärn vänster					9003414 59065 6	9003414 59065 6	9003414 59065 6
Tillbehör					Metallic silver	Metallic kvartsgrå	Metallic mörkgrå
Anslutningselement		Till 2 Alex®-enheter (en anslutning)			9003414 53067 6	9003414 58067 1	9003414 54067 5
		Till 3 Alex®-enheter (två anslutningar)			9003414 53069 0	9003414 58069 5	9003414 54069 9
Matchande cylinderlås		Till 2 Alex®-enheter			9003414 50040 2	9003414 50040 2	9003414 50040 2
		Till 3 Alex®-enheter			9003414 50041 9	9003414 50041 9	9003414 50041 9
Hyllplan		72 x 43,5 x 7			9003414 45030 1	9003414 45030 1	9003414 45030 1
Stödskenor till hyllplan		122 x 3 x 3			9003414 46022 5	9003414 46022 5	9003414 46022 5

BikeLift® till väggfäste



BikeLift®	Variant	Yttermått	Vikt	EAN-kod	
		B x L x H (cm)	(kg)	Metallic mörkgrå	
	Standard	16 x 38 x 180	9,5	9003414 49054 3	
	Svängbart stativ	16 x 53 x 182	13	9003414 49055 0	
Tillbehör		EAN-kod			
Monteringspanel för eluttag		Kan kombineras med alla varianter	10 x 12 x 4	0,2	9003414 49059 8

Passar nästan alla cyklar. Kontrollera din cykel: www.biohort.com/bikelift

Planteringsbädd

Upphöjd bädd	Storlek	Yttermått	Innermått	Volym	Vikt	EAN-kod		
		B x L x H (cm)	B x L x H (cm)	(L)	(kg)	Metallic silver	Metallic kvartsgrå	Metallic mörkgrå
	1 x 0,5	102 x 53 x 77	95 x 46 x 77	340	34,6	9003414 64012 2	9003414 68012 8	9003414 65012 1
	1 x 1	102 x 102 x 77	95 x 95 x 77	695	43,2	9003414 64005 4	9003414 68005 0	9003414 65005 3
	1,5 x 0,5	152 x 53 x 77	145 x 46 x 77	515	41,3	9003414 64028 3	9003414 68028 9	9003414 65028 2
	1,5 x 1	152 x 102 x 77	145 x 95 x 77	1060	49,9	9003414 64018 4	9003414 68018 0	9003414 65018 3
	1,5 x 1,5	152 x 152 x 77	145 x 145 x 77	1620	56,6	9003414 64048 1	9003414 68048 7	9003414 65048 0
	2 x 0,5	201 x 53 x 77	194 x 46 x 77	685	51,2	9003414 64022 1	9003414 68022 7	9003414 65022 0
	2 x 1	201 x 102 x 77	194 x 95 x 77	1450	59,8	9003414 64015 3	9003414 68015 9	9003414 65015 2
	2 x 2	201 x 201 x 77	194 x 194 x 77	2900	76,4	9003414 64035 1	9003414 68035 7	9003414 65035 0
	L 2 x 1	201 x 201 x 77	194 x 194 x 77	2180	82,6	9003414 64025 2	9003414 68025 8	9003414 65025 1

Tillbehör	till storlek	Mått B x L x H (cm)	Metallic silver	Metallic kvartsgrå	Metallic mörkgrå
Mellangolv	1 x 0,5	98 x 51 x 3	-	-	9003414 65042 8
	1 x 1	98 x 100 x 3	-	-	9003414 65046 6
	1,5 x 0,5	147 x 51 x 3	-	-	9003414 65045 9
	2 x 0,5	196 x 51 x 3	-	-	9003414 65043 5
	1,5 x 1	147 x 98 x 3	-	-	9003414 65049 7
	2 x 1	196 x 100 x 3	-	-	9003414 65047 3
Drivbänk	2 x 1	200 x 101 x 23	9003414 64013 9	9003414 68013 5	9003414 65013 8
Snigelskydd	1 x 0,5	110 x 61 x 4,2	9003414 16349 2	9003414 16351 5	9003414 16350 8
	1 x 1	110 x 110 x 4,2	9003414 16370 6	9003414 16372 0	9003414 16371 3
	1,5 x 0,5	160 x 61 x 4,2	9003414 16367 6	9003414 16369 0	9003414 16368 3
	2 x 0,5	209 x 61 x 4,2	9003414 16355 3	9003414 16357 7	9003414 16356 0
	1,5 x 1	160 x 61 x 4,2	9003414 16364 5	9003414 16366 9	9003414 16365 2
	2 x 1	209 x 110 x 4,2	9003414 16352 2	9003414 16354 6	9003414 16353 9
	1,5 x 1,5	160 x 160 x 4,2	9003414 16361 4	9003414 16363 8	9003414 16362 1
	2 x 2	209 x 209 x 4,2	9003414 16373 7	9003414 16375 1	9003414 16374 4
Socklar	1 x 0,5	115 x 66,4 x 6,3	9003414 16399 7	9003414 16401 7	9003414 16400 0
	1 x 1	115 x 115 x 6,3	9003414 16396 6	9003414 16398 0	9003414 16397 3
	1,5 x 0,5	164 x 66,4 x 6,3	9003414 16393 5	9003414 16395 9	9003414 16394 2
	2 x 0,5	214 x 66,4 x 6,3	9003414 16382 9	9003414 16384 3	9003414 16383 6
	1,5 x 1	164 x 115 x 6,3	9003414 16390 4	9003414 16392 8	9003414 16391 1
	2 x 1	214 x 115 x 6,3	9003414 16379 9	9003414 16381 2	9003414 16380 5
	1,5 x 1,5	164 x 164 x 6,3	9003414 16385 0	9003414 16387 4	9003414 16386 7
	2 x 2	214 x 214 x 6,3	9003414 16376 8	9003414 16378 2	9003414 16377 5
	L 2 x 1	214 x 214 x 6,3	9003414 16408 6	9003414 16410 9	9003414 16409 3
Spaljé (1 st.) (Med L-storlek är 1 st. också möjligt)	till sida med 1 m	102 x 4 x 91	9003414 16436 9	9003414 16438 3	9003414 16437 6
	till sida med 1,5 m	152 x 4 x 91	9003414 16439 0	9003414 16441 3	9003414 16440 6
	till sida med 2 m	201 x 4 x 91	9003414 16442 0	9003414 16444 4	9003414 16443 7
Spaljé, L-form (2 st.)	1 x 1	102 x 102 x 91	9003414 16445 1	9003414 16447 5	9003414 16446 8
	1,5 x 1,5	152 x 152 x 91	9003414 16448 2	9003414 16450 5	9003414 16449 9
	2 x 2, L 2 x 1	201 x 201 x 91	9003414 16451 2	9003414 16453 6	9003414 16452 9
Skärmvägg (1 st.) (Med L-storlek är 1 st. också möjligt)	till sida med 1 m	102 x 4 x 91	9003414 16457 4	9003414 16459 8	9003414 16458 1
	till sida med 1,5 m	152 x 4 x 91	9003414 16460 4	9003414 16462 8	9003414 16461 1
	till sida med 2 m	201 x 4 x 91	9003414 16463 5	9003414 16465 9	9003414 16464 2
Skärmvägg L-form (2 st.)	1 x 1	102 x 102 x 91	9003414 16466 6	9003414 16468 0	9003414 16467 3
	1,5 x 1,5	152 x 152 x 91	9003414 16469 7	9003414 16471 0	9003414 16470 3
	2 x 2, L 2 x 1	201 x 201 x 91	9003414 16472 7	9003414 16474 1	9003414 16473 4
Skärmvägg med glaspaneler (1 st.) (Med L-storlek är 1 st. också möjligt)	till sida med 1 m	102 x 4 x 91	9003414 16475 8	9003414 16477 2	9003414 16476 5
	till sida med 1,5 m	152 x 4 x 91	9003414 16478 9	9003414 16480 2	9003414 16479 6
	till sida med 2 m	201 x 4 x 91	9003414 16481 9	9003414 16483 3	9003414 16482 6
Skärmvägg L-form med glaspaneler (2 st.)	1 x 1	102 x 102 x 91	9003414 16484 0	9003414 16486 4	9003414 16485 7
	1,5 x 1,5	152 x 152 x 91	9003414 16487 1	9003414 16489 5	9003414 16488 8
	2 x 2, L 2 x 1	201 x 201 x 91	9003414 16490 1	9003414 16492 5	9003414 16491 8

Belvedere®	Storlek	Yttermått	Innermått	Volym	Vikt	EAN-kod		
		B x L x H (cm)	B x L x H (cm)	(L)	(kg)	Metallic silver	Metallic kvartsgrå	Metallic mörkgrå
 MINI	Höjd: 45 cm							
	50 ^{MINI}	53 x 53 x 45	46 x 46 x 45	42	19,8	9003414 15888 7	9003414 15875 7	9003414 15853 5
	100 ^{MINI}	102 x 53 x 45	95 x 46 x 45	90	27,3	9003414 15887 0	9003414 15874 0	9003414 15852 8
	150 ^{MINI}	152 x 53 x 45	145 x 46 x 45	135	33,7	9003414 15885 6	9003414 15872 6	9003414 15850 4
	200 ^{MINI}	201 x 53 x 45	194 x 46 x 45	180	39,9	9003414 15882 5	9003414 15869 6	9003414 15847 4
	L100 ^{MINI}	102 x 102 x 45	95 x 95 x 45	130	38,8	9003414 15878 8	9003414 15865 8	9003414 15856 6
	L150 ^{MINI}	152 x 152 x 45	145 x 145 x 45	225	53,5	9003414 15877 1	9003414 15864 1	9003414 15855 9
	L200 ^{MINI}	201 x 201 x 45	194 x 194 x 45	315	66,5	9003414 15876 4	9003414 15863 4	9003414 15854 2
 MIDI	Höjd: 61 cm							
	50 ^{MIDI}	53 x 53 x 61	46 x 46 x 61	42	23,8	9003414 15940 2	9003414 15919 8	9003414 15904 4
	100 ^{MIDI}	102 x 53 x 61	95 x 46 x 61	90	32,9	9003414 15939 6	9003414 15918 1	9003414 15903 7
	150 ^{MIDI}	152 x 53 x 61	145 x 46 x 61	135	40,6	9003414 15937 2	9003414 15915 0	9003414 15901 3
	200 ^{MIDI}	201 x 53 x 61	194 x 46 x 61	180	48,3	9003414 15934 1	9003414 15911 2	9003414 15898 6
	L100 ^{MIDI}	102 x 102 x 61	95 x 95 x 61	130	46,4	9003414 15930 3	9003414 15907 5	9003414 15891 7
	L150 ^{MIDI}	152 x 152 x 61	145 x 145 x 61	225	64	9003414 15929 7	9003414 15906 8	9003414 15890 0
	L200 ^{MIDI}	201 x 201 x 61	194 x 194 x 61	315	79,8	9003414 15927 3	9003414 15905 1	9003414 15889 4
 MAXI	Höjd: 77 cm							
	50 ^{MAXI}	53 x 53 x 77	46 x 46 x 77	42	27,8	9003414 16021 7	9003414 16008 8	9003414 15953 2
	100 ^{MAXI}	102 x 53 x 77	95 x 46 x 77	90	38,5	9003414 16020 0	9003414 16007 1	9003414 15952 5
	150 ^{MAXI}	152 x 53 x 77	145 x 46 x 77	135	46,6	9003414 16018 7	9003414 16005 7	9003414 15950 1
	200 ^{MAXI}	201 x 53 x 77	194 x 46 x 77	180	57,5	9003414 16015 6	9003414 16002 6	9003414 15947 1
	L100 ^{MAXI}	102 x 102 x 77	95 x 95 x 77	130	54	9003414 16011 8	9003414 15998 3	9003414 15943 3
	L150 ^{MAXI}	152 x 152 x 77	145 x 145 x 77	225	73,6	9003414 16010 1	9003414 15997 6	9003414 15942 6
	L200 ^{MAXI}	201 x 201 x 77	194 x 194 x 77	315	93	9003414 16009 5	9003414 15996 9	9003414 15941 9

Tillbehör	till storlek	Mått B x L x H (cm)	Metallic silver	Metallic kvartsgrå	Metallic mörkgrå
Snigelskydd	100	110 x 61 x 4,2	9003414 16349 2	9003414 16351 5	9003414 16350 8
	150	160 x 61 x 4,2	9003414 16367 6	9003414 16369 0	9003414 16368 3
	200	209 x 61 x 4,2	9003414 16355 3	9003414 16357 7	9003414 16356 0
Socklar	50	66,4 x 66,4 x 6,3	9003414 16402 4	9003414 16404 8	9003414 16403 1
	100	115 x 66,4 x 6,3	9003414 16399 7	9003414 16401 7	9003414 16400 0
	150	164 x 66,4 x 6,3	9003414 16393 5	9003414 16395 9	9003414 16394 2
	200	214 x 66,4 x 6,3	9003414 16382 9	9003414 16384 3	9003414 16383 6
	L100	115 x 115 x 6,3	9003414 16414 7	9003414 16416 1	9003414 16415 4
	L150	164 x 164 x 6,3	9003414 16411 6	9003414 16413 0	9003414 16412 3
	L200	214 x 214 x 6,3	9003414 16405 5	9003414 16407 9	9003414 16406 2
Odlingsinsats	1 st.	50 x 50 x 18		9003414 16424 6	
	2 st.	50 x 50 x 18		9003414 16427 7	
	3 st.	50 x 50 x 18		9003414 16430 7	
	4 st.	50 x 50 x 18		9003414 16433 8	
Spaljé (1 st.) (Med L-storlek är 1 st. också möjligt)	100	102 x 4 x 91	9003414 16436 9	9003414 16438 3	9003414 16437 6
	150	152 x 4 x 91	9003414 16439 0	9003414 16441 3	9003414 16440 6
	200	201 x 4 x 91	9003414 16442 0	9003414 16444 4	9003414 16443 7
Spaljé till L-form (2 st.) (till båda långsidorna)	L100	102 x 102 x 91	9003414 16445 1	9003414 16447 5	9003414 16446 8
	L150	152 x 152 x 91	9003414 16448 2	9003414 16450 5	9003414 16449 9
	L200	201 x 201 x 91	9003414 16451 2	9003414 16453 6	9003414 16452 9
Skärmvägg (1 st.) (Med L-storlek är 1 st. också möjligt)	100	102 x 4 x 91	9003414 16457 4	9003414 16459 8	9003414 16458 1
	150	152 x 4 x 91	9003414 16460 4	9003414 16462 8	9003414 16461 1
	200	201 x 4 x 91	9003414 16463 5	9003414 16465 9	9003414 16464 2
Skärmvägg till L-form (2 st.) (till båda långsidorna)	L100	102 x 102 x 91	9003414 16466 6	9003414 16468 0	9003414 16467 3
	L150	152 x 152 x 91	9003414 16469 7	9003414 16471 0	9003414 16470 3
	L200	201 x 201 x 91	9003414 16472 7	9003414 16474 1	9003414 16473 4
Skärmvägg med glaspaneler (1 st.) (Med L-storlek är 1 st. också möjligt)	100	102 x 4 x 91	9003414 16475 8	9003414 16477 2	9003414 16476 5
	150	152 x 4 x 91	9003414 16478 9	9003414 16480 2	9003414 16479 6
	200	201 x 4 x 91	9003414 16481 9	9003414 16483 3	9003414 16482 6
Skärmvägg med glaspanel till L-form (2 st.) (till båda långsidorna)	L100	102 x 102 x 91	9003414 16484 0	9003414 16486 4	9003414 16485 7
	L150	152 x 152 x 91	9003414 16487 1	9003414 16489 5	9003414 16488 8
	L200	201 x 201 x 91	9003414 16490 1	9003414 16492 5	9003414 16491 8

DaVinci®	Version	Yttermått B x L x H (cm)	EAN-kod			
			Metallic silver	Metallic kvartsgrå	Metallic mörkgrå	
	1	Terrasskant med spaljé: 1,5 x 1,5 m hörn med spaljé, graderad på båda sidor 0,5 m MIDI, 1 m MINI	299,5 x 299,5 x 168	9003414 17335 4	9003414 17346 0	9003414 17345 3
	2	Terrasskant med skärmvägg: 1,5 m MAXI med skärmvägg, 1 x 1 m hörn med spaljé på ena sidan, 0,5 m MIDI, 0,5 m MINI	250 x 201 x 168	9003414 17347 7	9003414 17349 1	9003414 17348 4
	3	Blomsterrabbatt: 0,5 m MINI, 0,5 m MIDI och 1 m MAXI	201 x 53 x 77	9003414 17350 7	9003414 17352 1	9003414 17351 4

Konfigurera ditt eget DaVinci®-odlingslådesystem nu! www.biohort.com/configurator

Trädgårdshjälpare

MonAmi®	Yttermått	Innermått	Volym	Vikt	EAN-kod
	B x L x H (cm)	B x L x H (cm)	(L)	(kg)	Metallic mörkgrå
	102 x 102 x 84	95 x 95 x 74	725	62,9	9003414 65026 8

Charly®	Storlek	Yttermått	Vikt	EAN-kod
		B x L x H (cm)	(kg)	
	2	78 x 90 x 49	13,5	9003414 68082 1





WoodStock®	Storlek	Yttermått*	Innermått	Fundamentmått	Volym	Vikt	EAN-kod		
		B x L x H (cm)	B x L	B x L (cm)	(m³)	(kg)	Metallic silver	Metallic kvartsgrå	Metallic mörkgrå
	150	157 x 102 x 199	142 x 70	155 x 83	2,1	48,5	9003414 35010 6	9003414 38010 3	9003414 37010 4
	230	229 x 102 x 199	214 x 70	227 x 83	3,1	54,1	9003414 35020 5	9003414 38020 2	9003414 37020 3
	300	300,7 x 102 x 199	286 x 70	299 x 83	4	64,7	9003414 35040 3	9003414 38040 0	9003414 37040 1
Tillbehör		till storlek	Mått B x L x H (cm)				EAN-kod		
Golypaneler i aluminium	150		141,5 x 69,5 x 0,2			9,9	9003414 48010 0		
	230		213,5 x 69,5 x 0,2			14	9003414 48080 3		
	300		285,5 x 69,5 x 0,2			17,3	9003414 48013 1		
Bakvägg	150		145,5 x 1,1 x 196,5			15,7	9003414 35012 0	9003414 38012 7	9003414 37012 8
	230		217,5 x 1,1 x 196,5			22,5	9003414 35022 9	9003414 38022 6	9003414 37022 7
	300		288,6 x 1,1 x 196,5			32,9	9003414 35042 7	9003414 38042 4	9003414 37042 5
Dörrpaket	150		157 x 5 x 171			24	9003414 35001 4	9003414 38001 1	9003414 37001 2
	230		229 x 5 x 171			29	9003414 35002 1	9003414 38002 8	9003414 37002 9
Anvisning: Om golvramen läggs direkt på grusgrund (ca 10 cm grus, utan fundament eller plattor) krävs markankare för infästning i marken. Kunden måste säkerställa stormskydd. Passar till storlek 150, 230: 6 st. totalt; till storlek 300: 10 st. totalt krävs.									
Markankare				4 st. per paket			9003414 41004 6		
				6 st. per paket			9003414 41006 0		

*högsta punkt, inkl. taköverhäng

CleanLine rengöringsmedel

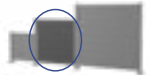
CleanLine		Volym	EAN-kod	
	Universalrengöringsmedel	Stark upplösningsförmåga mot fett, olja, alger och smuts av alla slag. Bildar en smuts- och vattenavvisande yta (lotuseffekt). Perfekt för att avlägsna fingeravtryck efter montering.	1000 ml	9003414 99000 5
	Långtidsskydd	Skydda din Biohort-produkt från miljöpåverkan och säkerställ samtidigt en silkesmatt glans.	750 ml	9003414 99100 2
	Kombinationsset	(Universalrengöring + långtidsskydd)	1000 ml + 750 ml	9003414 99200 9

Skärmvägg

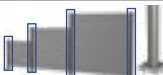
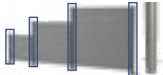
Skärmväggspanel utan akrylglas	Storlek	Yttermått		Vikt	EAN-kod		
		B x L x H (cm)			Metallic silver	Metallic kvartsgrå	Metallic mörkgrå
Höjd: 90 cm	Består av väggpaneler och två styrskenor för montering mellan två skärmstolpar, kan också fästas till en husvägg eller liknande						
	100 x 90	96 x 4,4 x 91		13,2	9003414 15924 2	9003414 15920 4	9003414 15892 4
	150 x 90	145 x 4,4 x 91		17,7	9003414 15925 9	9003414 15921 1	9003414 15893 1
	180 x 90	180 x 4,4 x 91		21,5	9003414 15926 6	9003414 15922 8	9003414 15894 8
	200 x 90	194 x 4,4 x 91		22,9	9003414 15928 0	9003414 15923 5	9003414 15917 4
Höjd: 135 cm	Består av väggpaneler och två styrskenor för montering mellan två skärmstolpar, kan också fästas till en husvägg eller liknande						
	100 x 135	96 x 4,4 x 137		20,3	9003414 15981 5	9003414 15977 8	9003414 15973 0
	150 x 135	145 x 4,4 x 137		27,2	9003414 15982 2	9003414 15978 5	9003414 15974 7
	180 x 135	180 x 4,4 x 137		33,4	9003414 15983 9	9003414 15979 2	9003414 15975 4
	200 x 135	194 x 4,4 x 137		35,5	9003414 15984 6	9003414 15980 8	9003414 15976 1
Höjd: 180 cm	Består av väggpaneler och två styrskenor för montering mellan två skärmstolpar, kan också fästas till en husvägg eller liknande						
	100 x 180	96 x 4,4 x 182		25,7	9003414 16046 0	9003414 16042 2	9003414 16038 5
	150 x 180	145 x 4,4 x 182		34,7	9003414 16047 7	9003414 16043 9	9003414 16039 2
	180 x 180	180 x 4,4 x 182		42,3	9003414 16048 4	9003414 16044 6	9003414 16040 8
	200 x 180	194 x 4,4 x 182		45,1	9003414 16049 1	9003414 16045 3	9003414 16041 5
Skärmväggspanel med akrylglas	Storlek	Yttermått		Vikt	EAN-kod		
B x L x H (cm)		Metallic silver	Metallic kvartsgrå		Metallic mörkgrå		
Höjd: 90 cm	Består av väggpaneler, tonad glaspanel och två styrskenor för montering mellan två skärmstolpar, kan också fästas till en husvägg eller liknande						
	100 x 90	96 x 4,4 x 91		13,1	9003414 15969 3	9003414 15965 5	9003414 15961 7
	150 x 90	145 x 4,4 x 91		17,7	9003414 15970 9	9003414 15966 2	9003414 15962 4
	180 x 90	180 x 4,4 x 91		21,1	9003414 15971 6	9003414 15967 9	9003414 15963 1
	200 x 90	194 x 4,4 x 91		22,3	9003414 15972 3	9003414 15968 6	9003414 15964 8
Höjd: 135 cm	Består av väggpaneler, tonad glaspanel och två styrskenor för montering mellan två skärmstolpar, kan också fästas till en husvägg eller liknande						
	100 x 135	96 x 4,4 x 137		20,2	9003414 16034 7	9003414 15989 1	9003414 15985 3
	150 x 135	145 x 4,4 x 137		27,2	9003414 16035 4	9003414 15990 7	9003414 15986 0
	180 x 135	180 x 4,4 x 137		33	9003414 16036 1	9003414 15991 4	9003414 15987 7
	200 x 135	194 x 4,4 x 137		34,9	9003414 16037 8	9003414 15992 1	9003414 15988 4
Höjd: 180 cm	Består av väggpaneler, tonad glaspanel och två styrskenor för montering mellan två skärmstolpar, kan också fästas till en husvägg eller liknande						
	100 x 180	96 x 4,4 x 182		25,6	9003414 16058 3	9003414 16054 5	9003414 16050 7
	150 x 180	145 x 4,4 x 182		34,7	9003414 16059 0	9003414 16055 2	9003414 16051 4
	180 x 180	180 x 4,4 x 182		41,9	9003414 16060 6	9003414 16056 9	9003414 16052 1
	200 x 180	194 x 4,4 x 182		44,5	9003414 16229 7	9003414 16057 6	9003414 16053 8
Stolpe till skärmvägg	Lämplig höjd	Min. höjd Max. höjd	Basplatta*	Vikt	EAN-kod		
			B x L (cm)	(kg)	Metallic silver	Metallic kvartsgrå	Metallic mörkgrå
Stolpe för förankring	De är fastskruvade i marken. För ytförankring kan stolparna användas som start-, slut-, hörn-, eller anslutningsstolpar till skärmväggpanelerna. Välj de väggpaneler som matchar stolphöjden! Diameter: 10 cm. En stolpe per artikel.						
	90 cm	95–120	15 x 15	10,5	9003414 16342 3	9003414 16341 6	9003414 16340 9
	135 cm	140–165	15 x 15	11,4	9003414 16345 4	9003414 16344 7	9003414 16343 0
	180 cm	185–210	15 x 15	13,1	9003414 16348 5	9003414 16347 8	9003414 16346 1
Stolpe för isättning i betong	Är inbäddade i ett stolpfundament. För ytförankring kan stolparna användas som start-, slut-, hörn-, eller anslutningsstolpar till skärmväggpanelerna. Välj de väggpaneler som matchar stolphöjden! Diameter: 10 cm. En stolpe per artikel.						
	90 cm	95–120		10,2	9003414 17336 1	9003414 17342 2	9003414 17339 2
	135 cm	140–165		11,7	9003414 17337 8	9003414 17343 9	9003414 17340 8
	180 cm	185–210		13,8	9003414 17338 5	9003414 17344 6	9003414 17341 5

*Basplattans täckplatta har måtten 18 x 18 cm.

Monteringsstillbehör	Till förankrad stolpe	EAN-kod	
Bits till slagborr	Bits till slagborr används för att borra de hål som behövs i betongfundamentet för injektionsmurbuket. Slagborrar finns i specialbutiker.	för SDS plus chuck Ø14 mm Längd: 150 mm	9003414 18784 9
Utblåsningpump och rengöringsborste	Pumpen används för säker och enkel rengöring av borrhålet. Rengöringsborsten används för att avlägsna allt damm från sidorna av borrhålet. Detta säkerställer att injektionsmurbuket fäster i betongfundamentet.		9003414 18785 6
Injektionsmurbuk	Injektionsmurbuket behövs för att fästa gängat stavankare ordentligt i betongen.	Innehåll 300 ml Tillräckligt för minst 16 st. ankare M12 x 160	9003414 18782 5
Appliceringspistol	Injektionsmurbuket appliceras exakt med hjälp av en appliceringspistol. Detta uppnås utan större ansträngning.	Lämplig till patroner om 310 ml	9003414 18783 2
Gängat stavankare	Ankarna limmas i fundamentet och garanterar en säker anslutning mellan grunden och Biohort skärmvägg inklusive basplatta. 4 st per artikel - räcker till en stolpe.	M12 x 160 R Inkluderar muttrar och brickor	9003414 18786 3



Trädgårdsbodar

Kvalitet och lång livslängd du kan lita på



Utomhuslådor

Utomhuslådor till trädgård, uteplats etc.



Cykelförråd

Cyklar, scootrar osv. säkert parkerade



Soptunneförvaring

Snygg, praktisk och underhållsfri



Trädgårdshjälpare

Trädgårdsdesign när den är som bäst

Din återförsäljare:

biohort®

Biohort
står för
"Livet i
trädgården"

Här kan du hitta
våra icke-bindande
rekommenderade
detaljhandelspriser:



follow us:

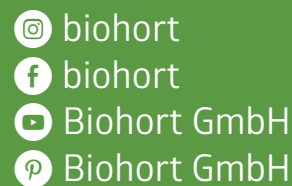

Biohort GmbH
Pürnstein 43, 4120 Neufelden, Österrike
+43 7282 / 7788 0
customerservice.scan@biohort.com
www.biohort.com

Med förbehåll för tekniska ändringar,
tryckfel och färgavvikelser.
ZD101090 - SE